

beurer LW 110



RUS **Воздухоочиститель с водяной
завесой**
**Инструкция по
применению**

Уважаемый покупатель,

благодарим Вас за выбор продукции нашей фирмы. Мы производим современные, тщательно протестированные, высококачественные изделия для обогрева, легкой терапии, измерения массы, артериального давления, для диагностики, массажа и очистки воздуха.

Внимательно прочтите эту инструкцию и следуйте указаниям.

С наилучшими пожеланиями,
компания Veurer

Комплект поставки

- Воздухоочиститель с водяной завесой
- Добавка Veurer AquaFresh
- Раствор для очистки Veurer AntiCal
- Данная инструкция по применению

Пояснения к символам

В инструкции по применению и на заводской табличке используются следующие символы:



ПРЕДОСТЕРЕЖЕНИЕ Предупреждает об опасности травмирования или ущерба для здоровья.



ВНИМАНИЕ Указывает на возможные повреждения прибора/принадлежностей или возможный материальный ущерб, например, из-за утечек воды.



Указание Отмечает важную информацию.



Прибор имеет двойную защитную изоляцию и соответствует классу защиты 2.

1. Для ознакомления

Большую часть времени человек проводит в закрытых помещениях. Нередко воздух в таких помещениях бывает загрязнен частицами пыли, цветочной пылью, шерстью животных и различными запахами, а также — особенно в зимнее время — может быть слишком сухим. Слишком сухой воздух в помещении может, однако, приводить к ряду негативных последствий.

Воздухоочиститель LW110 увлажняет слишком сухой воздух и одновременно очищает его от домашней пыли, цветочной пыли, шерсти животных и запахов. Как и в природе во время дождя, воздух «промывается».

Воздухоочиститель с водяной завесой LW110

- очищает и увлажняет воздух особо гигиеничным способом — без применения фильтров,
- работает тихо, с тремя режимами мощности,
- подходит для помещений площадью до 36 м²,
- экономит электроэнергию и автоматически отключается, когда в резервуаре заканчивается вода,
- легко очищается и некоторые его части пригодны для мытья в посудомоечной машине.

Принцип очистки воздуха

1. Тихий и экономящий электроэнергию вентилятор всасывает загрязненный воздух сверху.
2. Потoki воздуха проходят через увлажняющие диски, которые постоянно вращаются в резервуаре с водой, и захватывает не содержащую извести влагу.
3. Вода служит естественным фильтром, который очищает захватываемый воздух от пыли.
4. Очищенный и увлажненный воздух снова выходит наружу через боковые отверстия.

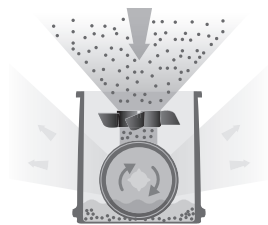

Рекомендуется относительная влажность воздуха от 40 до 60 %. Однако зимой этот показатель часто бывает ниже, когда при проветривании холодный воздух попадает в помещение и затем нагревается. Ведь с повышением температуры возрастает влагопоглощающая способность воздуха. Воздух забирает необходимую влагу из других источников — слизистых оболочек, кожи, предметов обстановки и т. д. Это может иметь целый ряд негативных последствий:

- высыхают слизистые оболочки, трескаются и сохнут губы, появляется жжение в глазах,
- создаются благоприятные условия для развития инфекций и заболеваний дыхательных путей,
- вялость, усталость, снижение концентрации внимания,
- создаются неблагоприятные условия для домашних животных и комнатных растений,
- создаются благоприятные условия для образования пыли и электростатического заряда на тканях из синтетических волокон, коврах и синтетических напольных покрытиях,
- повреждаются предметы обстановки из дерева, в особенности паркетные полы,
- расстраиваются музыкальные инструменты.

Воздухоочиститель с водяной завесой дает воздуху возможность насыщаться влагой при контакте с большими поверхностями вращающихся увлажняющих дисков. Увлажнение воздуха происходит по принципу саморегулирующегося холодного испарения воды. Дополнительные устройства управления не требуются.

В качестве асептического средства рекомендуется использовать специальную добавку. Необходима регулярная очистка. Используйте для этого раствор для очистки, входящий в комплект.

2. Использование по назначению

Воздухоочиститель с водяной завесой предназначен для очистки и увлажнения воздуха в помещениях.



ПРЕДОСТЕРЕЖЕНИЕ

- Данный прибор не предназначен для использования лицами (включая детей) с ограниченными психическими, сенсорными или умственными способностями, с недостаточными знаниями или опытом, за исключением случаев, когда за ними осуществляется надлежащий надзор, или если они получают от Вас инструкцию по использованию прибора.
- Необходимо следить за детьми и не разрешать им играть с прибором.
- При тяжелых заболеваниях дыхательных путей или легких проконсультируйтесь у врача перед использованием воздухоочистителя с водяной завесой.
- Прибор должен использоваться только в целях, описываемых в данной инструкции по применению. Производитель не несет ответственности за ущерб, причиненный вследствие использования прибора не по назначению или неосторожного обращения с ним.

3. Указания по технике безопасности

Внимательно прочтите данную инструкцию по применению! Несоблюдение нижеследующих указаний может привести к материальному ущербу или травмированию людей. Сохраните эту инструкцию и держите ее в месте, доступном для других пользователей. Передавайте прибор другому человеку вместе с инструкцией.



ПРЕДОСТЕРЕЖЕНИЕ

Не допускайте попадание упаковочного материала в руки детей. Опасность удушья.

Удар электрическим током



ПРЕДОСТЕРЕЖЕНИЕ

Как любой другой электрический прибор, данный воздухоочиститель с водяной завесой требует осторожного и бережного обращения во избежание опасности поражения электрическим током.

- Поэтому
 - эксплуатируйте прибор только при указанном на нем напряжении (заводская табличка расположена внутри, на вентиляторном блоке),
 - никогда не используйте прибор, если на нем и на принадлежностях имеются видимые повреждения,
 - не используйте прибор во время грозы.
- В случае появления дефектов и неполадок в работе немедленно отключите прибор и отсоедините его от сети. Никогда не тяните за сетевой кабель или за прибор, чтобы вынуть штекер из розетки. Никогда не перемещайте прибор, держа его за сетевой кабель. Кабель должен находиться на расстоянии от горячих поверхностей.
- Убедитесь, что корпус воздухоочистителя и сетевой провод не контактируют с водой, паром или другими жидкостями.
- Используйте устройство только в сухих помещениях (например, никогда не используйте его в ванной или сауне).
- Ни в коем случае не пытайтесь взять прибор в руки, если он упал в воду. Немедленно выньте штекер из розетки.
- Не используйте прибор или его принадлежности при наличии видимых повреждений.
- Берегите прибор от ударов и падений.

Ремонт прибора



ПРЕДОСТЕРЕЖЕНИЕ

- Ремонт электрических приборов должен производиться только специалистами. При неправильном выполнении ремонта пользователь подвергает себя большой опасности. Если прибор нуждается в ремонте, обратитесь в сервисную службу или к авторизованному торговому представителю.
- Запрещено открывать вентиляторный блок.
- Если в результате эксплуатации сетевой кабель окажется поврежденным, то он должен быть заменен авторизованной сервисной службой. Работа по замене и новый кабель оплачиваются дополнительно.

Опасность пожара



ПРЕДОСТЕРЕЖЕНИЕ

Использование прибора не по назначению или несоблюдение правил, указанных в данной инструкции, может при определенных обстоятельствах привести к пожару!

Поэтому

- никогда не накрывайте работающий воздухоочиститель, например, крышкой или подушкой.
- никогда не ставьте его вблизи от емкостей с бензином или другими легко воспламеняющимися веществами.

Использование прибора



ВНИМАНИЕ

После каждого применения или перед чисткой прибор необходимо выключать и вынимать штекер из розетки.

- Не втыкайте никакие предметы в отверстия на приборе и не вставляйте ничего между его вращающимися частями. Следите за тем, чтобы подвижные части не были зажаты.
- Не ставьте никакие предметы на прибор.
- Берегите прибор от высоких температур.
- Обращайтесь с прибором осторожно, избегайте повреждений от воды (например, от попадания брызг воды на деревянные полы).

Утилизация

Соблюдайте местные законодательные нормы по утилизации отходов. Утилизируйте прибор в соответствии с директивой ЕС 2002/96/ЕС по старым электрическим и электронным приборам — WEEE (Waste Electrical and Electronic Equipment). В случае вопросов обращайтесь в местную коммунальную службу, ответственную за утилизацию отходов.



4. Описание прибора

1. Кнопка вентилятора
2. Кнопка ВКЛ./ВЫКЛ. ⓐ
3. Воздухозаборник
4. ЖК-дисплей
5. Отверстие для выпуска воздуха
6. Датчик уровня воды
7. Углубление для захвата
8. Сдвижные фиксаторы
9. Вентиляторный блок
10. Верхняя часть корпуса
11. Ручка-хомут
12. Увлажняющие диски
13. Ванночка

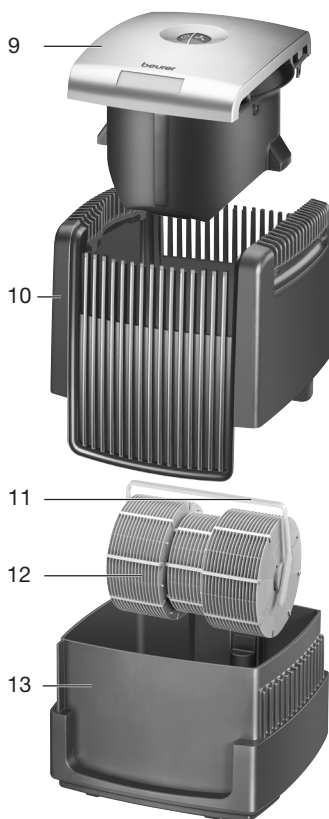
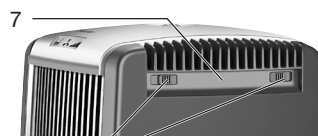
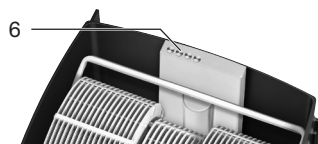
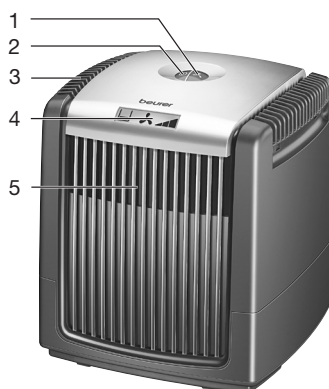

5. Ввод в эксплуатацию

Удаление транспортировочных предохранителей

- Вскройте картонную упаковку.
- Не снимая пленку, извлеките прибор из упаковки, взявшись за углубления для захвата и потянув вверх.
- Снимите пленку.
- Убедитесь, что прибор, штекер и кабель не повреждены.
- Снимите верхнюю часть корпуса с вентиляторным блоком, извлеките за ручку-хомут увлажняющие диски и удалите транспортировочные предохранители из бака и вентиляторного блока. Проверьте, все ли транспортировочные предохранители Вы сняли.
- Снова установите увлажняющие диски. Ручка-хомут автоматически упадет в сторону и зафиксирует увлажняющие диски.

Заправка водой

- Чтобы заполнить ванночку водой, снимите верхнюю часть корпуса с вентиляторным блоком, держась за углубления для захвата, и отставьте ее в сторону.
- Во время заполнения увлажняющие диски остаются в ванночке. Заполните ванночку свежей, чистой водопроводной водой так, чтобы ее уровень находился не выше нижней кромки отметки MAX на внутренней стенке ванночки. Для этого проще всего использовать большой, чистый и свободный от накипи сосуд (лейку, кружку). Используйте только свежую и холодную водопроводную воду. Для достижения оптимальной производительности увлажнения мы рекомендуем заливать в ванночку 3,6 л воды.
- Растворите 5 капель добавки Beurer AquaFresh на каждый залитый литр воды, чтобы не допустить образования водорослей, бактерий и грибов в воде. Как вариант, для лучшего обеззараживающего эффекта после очистки ванночки и увлажняющих дисков в течение 14 дней можно добавить до 10 мл средства Beurer AquaFresh.
- Установите на ванночку верхнюю часть корпуса с встроенным вентиляторным блоком. Если верхняя часть корпуса не насаживается на ванночку, необходимо повернуть ее на 180 градусов. Это предусмотрено в конструкции и обеспечивает соединение контактов датчиков уровня воды друг с другом. Ни в коем случае не прижимайте с усилием верхнюю часть корпуса к ванночке. В противном случае прибор получит повреждения.



Внимание

- Не добавляйте в воду эфирные масла или ароматические вещества. Использование непредусмотренных добавок может навредить пластиковым деталям и изменить их цвет.
- Ни в коем случае не наполняйте ванночку со вставленными увлажняющими дисками водой выше отметки MAX на ее внутренней стенке.





Совет: при добавлении небольшого количества обычного средства для мытья посуды (например, 1 капля) поверхностное натяжение воды в значительной степени снижается, и испарение становится более интенсивным.

Установка





- Устанавливайте воздухоочиститель рядом с обогревателем, чтобы повысить уровень испарения — особенно в больших помещениях (температура не должна быть выше 50 °С). Постоянно следите за тем, чтобы воздухозаборник и отверстие для выпуска воздуха не были закрыты и ничто не препятствовало потоку воздуха.
- Вставьте штекер в розетку. Положите кабель так, чтобы об него нельзя было споткнуться. Вы можете зафиксировать кабель на проходящем вертикально ребре на задней стенке ванночки и направить его вниз.

6. Включение

Включите прибор с помощью кнопки ВКЛ/ВЫКЛ , расположенной по центру верхней части корпуса. Индикатор загорится и наряду с уровнем заполнения водой покажет ступень скорости вентилятора 0. С помощью кнопки вентилятора, расположенной посередине на верхней стороне корпуса, выберите скорость вращения вентилятора.

Изображение на дисплее	Ступень вентилятора
	Ступень 0, режим ожидания (Standby) — вентилятор выключен
	Ступень 1, низкая скорость
	Ступень 2, средняя скорость
	Ступень 3, максимальная скорость

Индикатор уровня воды сообщает об уровне заполнения ванночки:

Изображение на дисплее	Уровень заполнения
	От 4,3 до 7,25 л
	От 2,5 до 4,3 л
	От 0,5 до 2,5 л
	Воды в ванночке практически не осталось. Необходимо долить воду. Через 6 часов прибор автоматически отключится.
	Произошло отключение прибора в целях безопасности. Перед новым использованием сначала очистите прибор и заново заполните водой.

Для отключения воздухоочистителя нажмите кнопку ВКЛ./ВЫКЛ.  на верхней стороне корпуса. Во время работы прибора регулярно контролируйте индикатор уровня воды и при необходимости доливайте воду в ванночку.

Указание:

- Фактическая производительность увлажнения зависит от условий окружающей среды и от контакта воздуха с увлажняющими дисками. Главное правило: Чем ниже относительная влажность воздуха, тем выше производительность увлажнения. И чем больше площадь контакта влажной поверхности с воздухом, тем выше производительность увлажнения.
- Интенсивность подсветки ЖК-дисплея падает через 5 секунд после последнего нажатия кнопки. При слабой подсветке дисплея можно использовать прибор в спальне.
- Если Вы включаете прибор на ночь, используйте ступень скорости вентилятора 1.

7. Очистка и хранение



ПРЕДОСТЕРЕЖЕНИЕ

- Перед очисткой всегда отключайте прибор от сети.
- Очищайте прибор только указанным способом. Вода ни в коем случае не должна попадать в вентиляторный блок.
- Не используйте чистящие средства, содержащие растворитель.
- Используйте только раствор для очистки, поставляемый производителем прибора.

Промывка ванночки

Промывайте ванночку чистой водой каждые 2 недели. При особенно сильном загрязнении воздуха, интенсивном использовании или плохом качестве воды очистку воздухоочистителя следует производить чаще. При необходимости удаляйте образовавшийся в ванночке осадок синтетической щеткой. Регулярная очистка прибора является главным условием его бесперебойной работы и соблюдения гигиены.

Воздухоочиститель можно разобрать для очистки в несколько приемов и без использования инструментов.

Если заполненный водой прибор не использовался более трех дней, обязательно полностью слейте воду и произведите очистку прибора.

Очистка вентиляторного блока

Вентиляторный блок можно протирать влажной салфеткой. Однако следите за тем, чтобы жидкость ни в коем случае не попала в вентиляторный блок.

Очистка верхней части корпуса

Чтобы было проще очистить верхнюю часть поверхности корпуса, можно вынуть вентиляторный блок. Для этого передвиньте 4 сдвижных фиксатора в направлении от центра и извлеките вентиляторный блок.



Внимание! Ни в коем случае не кладите вентиляторный блок датчиками уровня воды вниз.

Очистка увлажняющих дисков и ванночки

Увлажняющие диски и ванночку можно протереть влажной салфеткой или воспользоваться посудомоечной машиной, которая обеспечит более тщательную очистку без особых усилий.

Снимите верхнюю часть корпуса, извлеките увлажняющие диски из ванны и поместите их в посудомоечную машину. Разблокируйте сенсор датчика уровня воды (рис.1) и извлеките его (рис.2). Если в посудомоечной машине недостаточно места, свободное пространство можно увеличить, например, вынув корзинку для столовых приборов. Проследите за тем, чтобы увлажняющие диски и ванночка не погнулись и не были защемлены при размещении в посудомоечной машине.



рис 1



рис 2

Настройте деликатный режим (для хрупкой посуды) посудомоечной машины и по возможности выньте детали до начала процесса сушки. Программа должна выполняться при температуре не выше 50 °C — в противном случае пластиковые детали могут деформироваться.

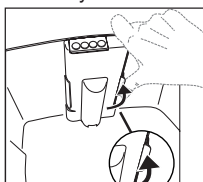
Снова используйте прибор только тогда, когда наружная поверхность ванночки полностью высохнет.

Очистка датчика уровня воды

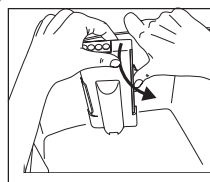
Нижнюю часть датчика уровня воды можно очистить в специальном растворе (например, с добавкой BeurerAntical). Следите за тем, чтобы верхняя часть датчика уровня воды не подвергалась воздействию агрессивных средств очистки. Запрещается мыть датчик уровня воды в посудомоечной машине.

Удаление накипи с увлажняющих дисков и ванночки

Соблюдайте указания на этикетке раствора для очистки Beurer AntiCal.

Указание: небольшой известковый налет на увлажняющих дисках повышает интенсивность испарения.

Хранение

Если прибор длительное время не используется, мы рекомендуем полностью слить воду, очистить и высушить прибор и хранить его в оригинальной упаковке в сухом месте. При этом не следует класть на воздухоочиститель какие-либо предметы.

8. Что делать при возникновении проблем?

Проблема	Причина	Мера по устранению
Индикатор ничего не показывает.	Прибор не подключен к сети.	Вставьте штекер в розетку и включите прибор.
Индикатор ничего не показывает.	Произошло отключение прибора в целях безопасности.	Перед новым использованием сначала очистите прибор и заново заполните водой. Затем снова включите его.
Не удается точно установить верхнюю часть корпуса.	Направляющие желобки не подходят, и верхнюю часть корпуса заклинило.	Поверните верхнюю часть корпуса на 180 ° и снова установите на ванночку.
Индикатор все время показывает один и тот же уровень воды, несмотря на разную степень заполнения.	Датчик уровня воды загрязнен.	Снимите верхнюю часть корпуса с ванночки, затем снимите защитный колпачок с датчика уровня воды и осторожно очистите датчик.

9. Запасные части/добавки

Добавку для воды Beurer AquaFresh и раствор для очистки Beurer AntiCal можно дополнительно заказать по указанным номерам у вашего специализированного дилера или по адресу сервисной службы:

- Beurer AquaFresh: 162.955

- Beurer Antical 162.956

Разрешается использовать только оригинальные детали и добавки/очищающие растворы, предоставляемые производителем.

10. Технические характеристики LW 110

Размеры (Д x Ш x В)	30 x 30 x 34 см
Длина кабеля	ок. 2 м
Вес без воды	ок. 5,7 кг
Напряжение сети	220–240 В/50–60 Гц
Мощность	38 Вт
Подходит для помещений площадью	до 36 м ²
Максимальная вместимость	ок. 7,25 л

11. Гарантия

Мы предоставляем гарантию на дефекты материалов и изготовления на срок 24 месяца со дня продажи через розничную сеть

Гарантия не распространяется:

- на случаи ущерба, вызванного неправильным использованием
- на быстроизнашивающиеся части
- на дефекты, о которых покупатель знал в момент покупки
- на случаи собственной вины покупателя.

Товар сертифицирован: очиститель воздуха, ООО "ВСЦ МИРАТЕКС"
№РОСС DE .AB02.B04479 срок действия с 13.04.2011 по 12.04.2014 гг.

Срок эксплуатации изделия: мин 3 года

Фирма изготовитель: Бойрер Гмбх, Софлингер штрассе 218, 89077-УЛМ, Германия

Фирма-импортер : ООО Бойрер, 109451 г. Москва, ул. Перерва , 62, корп.2 , офис 3

Сервисный центр: 109451г. Москва, ул. Перерва, 62, корп.2, Тел(факс) 495—658 54 90



AB 02

Дата продажи _____ Подпись продавц _____

Штамп магазина _____

Подпись покупателя _____

