

Register your product and get support at
www.philips.com/welcome

SCD481

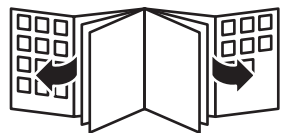

PHILIPS
AVENT



A

1

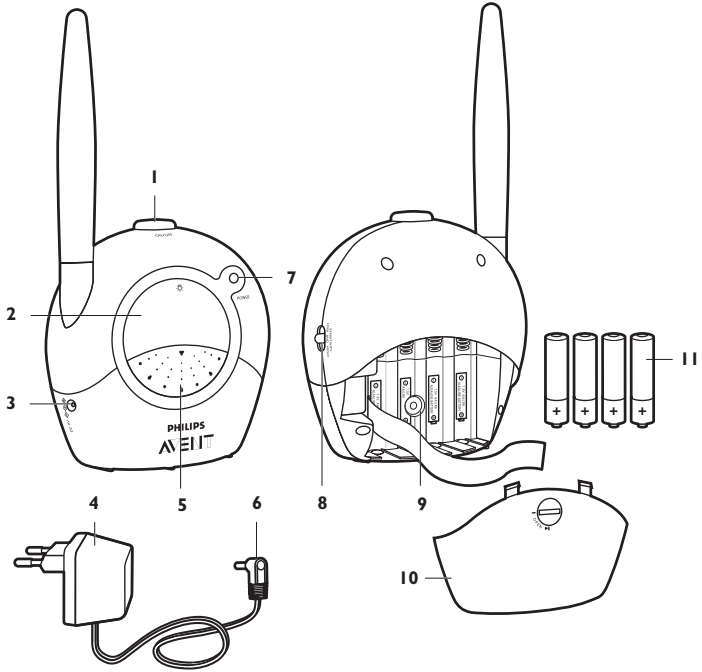

B

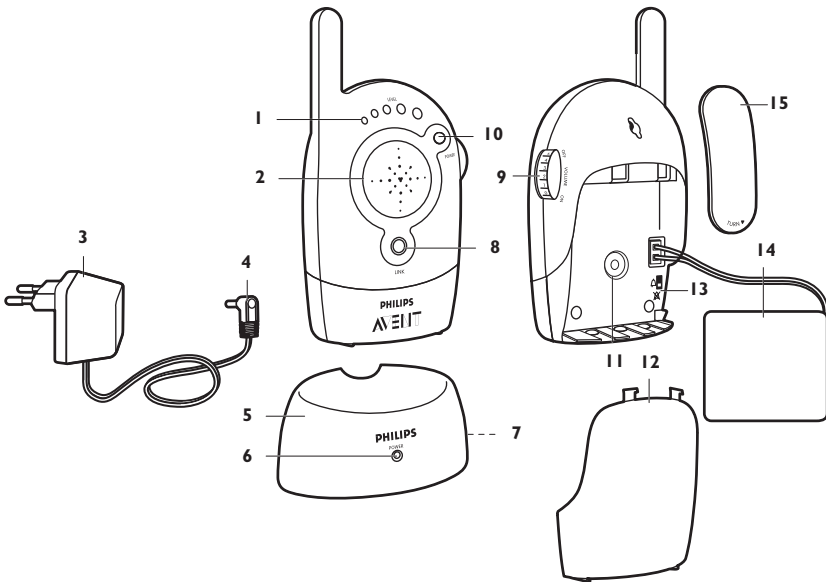

ENGLISH	6
БЪЛГАРСКИ	16
ČEŠTINA	27
EESTI	37
HRVATSKI	47
MAGYAR	57
ҚАЗАҚША	67
LIETUVIŠKAI	78
LATVIEŠU	87
POLSKI	97
ROMÂNĂ	107
РУССКИЙ	118
SLOVENSKY	129
SLOVENŠČINA	139
SRPSKI	148
УКРАЇНСЬКА	158

Introduction

Congratulations on your purchase and welcome to Philips AVENT! To fully benefit from the support that Philips AVENT offers, register your product at www.philips.com/welcome.

Philips AVENT is dedicated to producing caring, reliable products that give parents the reassurance they need. This Philips AVENT baby monitor allows you to hear your baby from wherever you are in and around your home. The sixteen different channel options guarantee minimal interference and a secure reception, enabling you to be in constant contact with your baby.

General description (Fig. 1)

A Baby unit

- 1 On/off button
- 2 Nightlight
- 3 Socket for small plug
- 4 Adapter
- 5 Microphone
- 6 Small plug
- 7 Power-on light
- 8 Microphone sensitivity control
- 9 Channel selector
- 10 Lid of compartment for non-rechargeable batteries
- 11 Non-rechargeable batteries (not included)

B Parent unit

- 1 Sound level lights
- 2 Loudspeaker
- 3 Adapter
- 4 Small plug
- 5 Charger
- 6 Charging light
- 7 Socket for small plug
- 8 LINK light
- 9 Volume control with on/off function
- 10 Power-on light
- 11 Channel selector
- 12 Lid of compartment for rechargeable battery pack
- 13 Link alert switch
- 14 Rechargeable battery pack (included)
- 15 Belt clip

Important

Read this user manual carefully before you use the appliance and save it for future reference.

Danger

- Never immerse any part of the baby monitor in water or any other liquid.

Warning

- Check if the voltage indicated on the adapters of the baby unit and the parent unit charger correspond to the local mains voltage before you connect the baby unit and the parent unit charger:
- Only use the adapter supplied to connect the baby unit to the mains.
- Only use the adapter and charger supplied to charge the parent unit.
- The adapters contain a transformer. Do not cut off the adapters to replace them with other plugs, as this causes a hazardous situation.

- If the adapter of the baby unit is damaged, always have it replaced with one of the original type in order to avoid a hazard. For the correct type, see chapter 'Replacement'.
- If the charger or the adapter of the parent unit is damaged, always have it replaced with one of the original type in order to avoid a hazard. For the correct type, see chapter 'Replacement'.
- Never use the baby monitor in moist places or close to water.
- Except for the compartments for the battery pack or non-rechargeable batteries, do not open the housing of the baby unit or the parent unit in order to prevent electric shock.
- This appliance is not intended for use by persons (including children) with reduced physical, sensory or mental capabilities, or lack of experience and knowledge, unless they have been given supervision or instruction concerning use of the appliance by a person responsible for their safety.
- Children should be supervised to ensure that they do not play with the appliance.
- The baby monitor has an operating range of 200 metres/600 feet in open air. Depending on the surroundings and other disturbing factors, the operating range may be smaller (see section 'Operating range', in chapter 'Using the appliance').

Caution

- Use and store the appliance at a temperature between 10°C and 40°C.
- Do not expose the baby unit and parent unit to extreme cold, heat or direct sunlight.
- Make sure the baby unit and its cord are always out of reach of the baby (at least 1 metre/3 feet away).
- Never place the baby unit inside the baby's bed or playpen.
- Never cover the parent unit and the baby unit with anything (e.g. a towel or blanket).
- Always put non-rechargeable batteries of the correct type in the baby unit.
- Always put a rechargeable battery pack of the correct type in the parent unit.

General

- This baby monitor is intended as an aid. It is not a substitute for responsible and proper adult supervision and should not be used as such.

Electromagnetic fields (EMF)

This Philips AVENT appliance complies with all standards regarding electromagnetic fields (EMF). If handled properly and according to the instructions in this user manual, the appliance is safe to use based on scientific evidence available today.

Preparing for use

Baby unit

You can use the baby unit from the mains or on non-rechargeable batteries. Even if you are going to use the unit from the mains, we advise you to insert non-rechargeable batteries. This guarantees automatic back-up in case of mains failure.

Mains operation

- 1 Put the small plug in the baby unit and put the adapter in a wall socket (Fig. 2).
 - ▶ The power-on light goes on.

Operation on non-rechargeable batteries

The baby unit runs on four 1.5V R6 AA batteries (not included). We strongly advise you to use Philips LR6 PowerLife batteries.

Do not use rechargeable batteries, as the baby unit does not have a charging function.

Unplug the baby unit and make sure your hands and the unit are dry when you insert the non-rechargeable batteries.

- 1 Insert a coin or screwdriver into the groove of the locking knob (1), turn the locking knob anticlockwise (2) and remove the lid (Fig. 3).

- 2 Insert four non-rechargeable batteries (Fig. 4).

Note: Make sure the + and - poles of the batteries point in the right direction.

- 3 Reattach the lid and turn the locking knob clockwise with a coin or screwdriver.

Note: When the batteries are low, the power-on light on the baby unit flashes red.

Parent unit

The parent unit runs on a rechargeable battery pack (included).

Charge the parent unit before you use it for the first time or when the power-on light on the parent unit flashes red to indicate that the battery pack is low.

- 1 Slide the lid of the compartment for the rechargeable pack downwards to remove it (Fig. 5).
- 2 Insert the plug of the rechargeable battery pack into the socket inside the compartment (1). Then put the rechargeable battery pack into the compartment (2) (Fig. 6).

Make sure your hands and the unit are dry when you insert the rechargeable battery pack.

- 3 Slide the lid back onto the parent unit.
- 4 Place the parent unit in the charger (1), put the small plug in the charger and put the adapter in a wall socket (2) (Fig. 7).
 - During charging, the charging light on the charger lights up red continuously.
- 5 Leave the parent unit connected to the mains until the battery pack is fully charged.
 - When the battery pack is fully charged, the charging light gradually dims.
 - When you charge the parent unit for the first time or after a long period of disuse, switch it off and let it charge continuously for at least 14 hours.
 - When the battery pack is fully charged, the parent unit can be used cordlessly for up to 10 hours.

Note: When the parent unit is charged for the first time, the operating time is less than 10 hours. The battery pack only reaches its full capacity after you have charged and discharged it three times.

Note: When the battery pack is low, the power-on light on the parent unit flashes red.

Note: When the battery pack is completely empty, the parent unit automatically switches off and loses contact with the baby unit.

Note: When the parent unit is not connected to the mains, the battery pack gradually discharges, even when the parent unit is switched off.

Using the appliance

- 1 Place the two units in the same room to test the connection (Fig. 8).

Make sure the baby unit is at least 1 metre/3 feet away from the parent unit.
- 2 Press and hold the on/off button  on the baby unit until the green power-on light goes on. (Fig. 9)
- 3 Turn the volume control to switch on the parent unit and to set the volume to the level you prefer (Fig. 10).
 - The green power-on light goes on.
 - The LINK light on the parent unit flashes green until connection has been established. This takes up to 30 seconds. The LINK light on the parent unit then lights up green continuously.

Note: If no connection can be established, the LINK light on the parent unit flashes red.

- 4 Place the baby unit at least 1 metre/3 feet away from your baby (Fig. 11).

- 5 Place the parent unit within the operating range of the baby unit. Make sure it is at least 1 metre/3 feet away from the baby unit. For more information on the operating range, see section 'Operating range' below (Fig. 12).

Operating range

The operating range of the baby monitor is 200 metres/600 feet in open air. Depending on the surroundings and other disturbing factors, this range may be smaller.

Dry materials	Material thickness	Loss of range
Wood, plaster, plaster cardboard, glass (without metal, wires or lead)	<30cm/12in	0-10%
Brick, plywood	<30cm/12in	5-35%
Reinforced concrete	<30cm/12in	30-100%
Metal grilles or bars	<1cm/0.4in	90-100%
Metal or aluminium sheets	<1cm/0.4in	100%

For wet and moist materials, the range loss may be up to 100%.

Features

Digital signal confirmation

The parent unit has a LINK light that continuously informs you of the status of the connection between the baby unit and the parent unit. You can set an alert on the parent unit to notify you that the connection has been lost. The parent unit beeps and the LINK light flashes red when the connection has been lost.

To activate the alert on the parent unit:

- 1 Slide the lid of the compartment for the rechargeable pack downwards to remove it (Fig. 5).
- 2 Remove the rechargeable battery pack from the compartment (1) and remove the plug from the socket (2) (Fig. 13).
- 3 Set the link alert switch in the compartment to the 'on' position (Fig. 14).
 - To switch off the alert, set the link alert switch to the 'off' position (Fig. 15).
- 4 Slide the lid back onto the parent unit.

Adjustable sound sensitivity

With the microphone sensitivity control on the baby unit, you can set the sound that is picked up by the baby unit to the desired level: low, mid or high. When the microphone sensitivity is set to 'high', the baby unit picks up all sounds.

Note: The sensitivity of the baby unit can only be changed when there is a connection between the baby unit and the parent unit.

- 1 Set the microphone sensitivity control to the desired level (Fig. 16).
 - ▶ The power-on light on the baby unit turns yellow when a sound is transmitted (Fig. 17).

Note: You can use your own voice as a sound reference.

Note: When the microphone sensitivity of the baby unit is set to 'high', it picks up more sounds and therefore transmits more often. As a result, the units consume more power.

Adjustable loudspeaker volume

You can adjust the volume on the parent unit to suit your surroundings.

1 Turn the volume control of the parent unit to the volume you prefer (Fig. 18).

Note: When the volume on the parent unit is set to a high level, it consumes more power.

Sound level lights

The parent unit continuously monitors the sound level in your baby's room and the sound level lights let you know if there is any activity. If your baby cries, you see the sound level lights light up on the parent unit.

- As long as the baby unit does not detect a sound, all sound level lights on the parent unit are out.
- When the baby unit picks up a sound, one or more sound level lights on the parent unit go on. How many lights go on depends on the loudness of the sound picked up by the baby unit.
- The sound level lights also operate when the parent unit is set to a low volume.

Nightlight

The baby unit has a gentle nightlight that helps to soothe your baby back to sleep.

1 Press the baby unit nightlight to switch the nightlight on and off (Fig. 19).

Channel selector

Always make sure that the channel selectors inside the compartments of both units are set to the same channel. With these channel selectors, you can select sixteen different channel positions. If you experience interference from other baby monitors, radios, TVs etc. that use the same channel, select a different channel.

1 Remove the lids of both units.

► **Baby unit: (Fig. 3)**

- Insert a coin or screwdriver into the groove of the locking knob (1), turn the locking knob anticlockwise (2) and remove the lid.
- If there are batteries in the compartment, remove them.

► **Parent unit: (Fig. 5)**

- Slide the lid downwards to remove it.
- Remove the battery pack from the compartment.

2 Use a small, flat screwdriver to turn the channel selector of each unit to the desired position. Make sure both units are set to the same channel (Fig. 20).

3 Test the connection

If you do not experience any interference when you test the connection, put the battery pack and the non-rechargeable batteries back into the compartments and reattach the lids.

If you experience interference, set the selectors of both units to another channel and test the connection again.

Accessories

Belt clip

If the battery pack of the parent unit is sufficiently charged, you can take the unit with you inside and outside the house if you attach the unit to your belt or waistband with the belt clip. This allows you to monitor your baby while you are moving around.

Connecting the belt clip

- 1 Insert the small pin on the back of the belt clip into the opening on the back of the parent unit (1). Then turn the belt clip to the left until it locks into position ('click') (2) (Fig. 21).

Disconnecting the belt clip

- 1 Turn the belt clip to the right (1) and remove it (2) (Fig. 22).

Cleaning and maintenance

Do not immerse the baby unit, the parent unit and the parent unit charger in water and do not clean them under the tap.

Do not use cleaning spray or liquid cleaners.

- 1 Unplug the baby unit and the parent unit charger if they are connected to the mains.
- 2 Clean the baby unit, the parent unit and the parent unit charger with a damp cloth.

Make sure the baby unit and the parent unit charger are dry before you connect them to the mains. Make sure the parent unit is dry before you put it in the parent unit charger.

- 3 Clean the adapters with a dry cloth.

Storage

When you are not going to use the baby monitor for some time, remove the non-rechargeable batteries from the baby unit and the battery pack from the parent unit. Store the baby unit, the parent unit, the parent unit charger and the adapters in a cool and dry place.

Replacement

Baby unit

Non-rechargeable batteries

Only replace the batteries of the baby unit with four 1.5V R6 AA non-rechargeable batteries.

Note: We strongly advise you to use Philips non-rechargeable batteries.

Adapter

Only replace the adapter of the baby unit with an adapter of the original type. You can order a new adapter from your dealer or a Philips service centre:

- TAD1-0900200E01 / SVH-005-090-020-A1 (EU/SGP only)
- 9VD200 (AU/NZ only)

Parent unit

Charger

Only replace the charger of the parent unit with one of the same type.

Battery pack

Only replace the rechargeable battery pack of the parent unit with one of the same type.

Adapter

Only replace the adapter of the parent unit charger with an adapter of the original type. You can order a new adapter from your dealer or a Philips service centre:

- TAD1-0900200E01 / SVH-005-090-020-A1 (EU/SGP only)
- 9VD200 (AU/NZ only)

Environment

- Do not throw away the appliance with the normal household waste at the end of its life, but hand it in at an official collection point for recycling. By doing this, you help to preserve the environment (Fig. 23).
- Non-rechargeable batteries and rechargeable battery packs contain substances that may pollute the environment. Do not throw away non-rechargeable batteries and battery packs with the normal household waste, but hand them in at an official collection point. Always remove non-rechargeable batteries and battery packs before you discard and hand in the appliance at an official collection point (Fig. 24).

Guarantee and service

If you need service or information or if you have a problem, please visit the Philips AVENT website at www.philips.com/AVENT or contact the Philips Consumer Care Centre in your country (you can find the phone number in the worldwide guarantee leaflet). If there is no Consumer Care Centre in your country, go to your local Philips dealer.

Frequently asked questions

This chapter lists the questions most frequently asked about the appliance. If you cannot find the answer to your question, contact the Customer Care Centre in your country.

Question	Answer
Why isn't the power-on light on?	Perhaps the small plug is not inserted properly into the socket of the baby unit or into the charger of the parent unit, or perhaps the adapter is not or not properly inserted into the wall socket. You may also have forgotten to switch on the units. Press the on/off button on the baby unit and turn the volume control on the parent unit downwards to switch on the units. The non-rechargeable batteries of the baby unit or the rechargeable battery pack of the parent unit may be low. In that case, replace the batteries of the baby unit or recharge the battery pack of the parent unit.
Why does the power-on light flash red?	The non-rechargeable batteries of the baby unit or the battery pack of the parent unit may be low. In that case, replace the batteries of the baby unit or recharge the battery pack of the parent unit.
Why does the parent unit produce a high pitched noise?	The units are too close together. Move the parent unit at least 1 metre/3 feet away from the baby unit. If this does not help, the volume is too high. Turn the volume control to a lower volume.
Why is there no sound coming from the parent unit?	Check if the volume is set high enough. If the volume is too low, turn the volume control to a higher volume. Also check the microphone sensitivity of the baby unit. The parent unit may be out of range of the baby unit or there may be too many walls and/or ceilings between the two units. Try a different location or reduce the distance between the two units.

Question	Answer
Why does the LINK light flash red?	It flashes red because there is no connection. The parent unit may be out of range of the baby unit or may be set to a different channel than the baby unit. Check if the parent unit and the baby unit are both set to the same channel. If they are, put the parent unit in a different place, closer to the baby unit. If they are not, set both units to the same channel and wait 10-30 seconds for the connection to be established.
Why does the parent unit beep?	What you hear is the link alert. It indicates that there is no connection between the baby unit and the parent unit. The parent unit may be out of range of the baby unit or may be set to a different channel than the baby unit. Check if the parent unit and the baby unit are both set to the same channel. If they are, put the parent unit in a different place, closer to the baby unit. If they are not, set both units to the same channel and wait 10-30 seconds for the connection to be established.
Why does the parent unit react too slowly to the baby's sounds?	Set the microphone sensitivity on the baby unit to a higher level and/or move the baby unit closer to the baby. Make sure the baby unit is at least 1 metre/3 feet away from the baby.
Why does the parent unit react too quickly to other sounds?	Set the microphone sensitivity on the baby unit to a lower level and/or move the baby unit closer to the baby. Make sure the baby unit is at least 1 metre/3 feet away from your baby.
Why can't I establish a connection?	The units may be set to different channels. Set both units to the same channel and wait 10-30 seconds for the connection to be established. The baby unit may be out of range of the parent unit or there may be too many walls and/or ceilings between the two units. Try a different location or reduce the distance between the two units.
Why is the connection lost every now and then?	The parent unit is probably close to the boundaries of the operating range. Put the parent unit closer to the baby unit in a place where it has better reception. Please note that it takes about 30 seconds before the connection is re-established when you move one or both of the units. The baby unit may be out of range of the parent unit or there may be too many walls and/or ceilings between the two units. Try a different location or reduce the distance between the two units.
Why do I get interference on the parent unit?	You may get interference when the parent unit is out of range of the baby unit. The parent unit may also be too close to a window and pick up interfering signals through this window. Move the parent unit away from the window. Interference also occurs if there are too many walls or ceilings between the parent unit and the baby unit. Put the parent unit in a different place, closer to the baby unit. Also make sure the units are well away from mobile or cordless phones, radios or TVs.
Why do I hear noise or a scratching sound?	There may be interference from another appliance or baby monitor. Switch both units to another channel. Make sure both units are set to the same channel. The parent unit may be too close to a window, causing it to pick up signals from other appliances or baby monitors. Move the unit away from the window.

Question	Answer
	<p>The baby unit may be out of range of the parent unit or there may be too many walls and/or ceilings between the two units. Try a different location or reduce the distance between the two units.</p>
	<p>The non-rechargeable batteries of the baby unit or the rechargeable battery pack of the parent unit may be low. In that case, replace the batteries of the baby unit or recharge the battery pack of the parent unit.</p>
<p>Why does the parent unit pick up signals from another baby monitor?</p>	<p>The baby monitor operates on the same channel as another baby monitor in the neighbourhood. Set both units to a different channel with the channel selector.</p>
<p>Why doesn't the baby monitor manage the specified range of 200 metres/600 feet?</p>	<p>The specified range of 200 metres/600 feet is only valid in open air. Inside the house, the range is limited by the number and type of walls and/or ceilings between the two units. Change the position of one or both units to optimise the range.</p>
<p>What happens when there is a mains failure?</p>	<p>If you use the baby unit without non-rechargeable batteries, the connection between the parent unit and the baby unit will be lost when there is a mains failure. If there are batteries in the baby unit but the rechargeable battery pack of the parent unit is empty, the connection will also be lost. If there are non-rechargeable batteries in the baby unit and the battery pack of the parent unit is charged, the connection will not be lost.</p>
<p>Why does the rechargeable battery pack of the parent unit not recharge?</p>	<p>The rechargeable battery pack has reached the end of its life. Replace the battery pack of the parent unit.</p>
<p>The operating time of the parent unit is supposed to be at least 10 hours. Why is the operating time of my parent unit shorter?</p>	<p>When the rechargeable battery pack of the parent unit has been charged for the first time, the operating time is less than 10 hours. The rechargeable battery pack only reaches its full capacity after you have charged and discharged it at least three times.</p>
	<p>The volume of the parent unit may be set too high, which causes the parent unit to consume a lot of energy. Decrease the volume of the parent unit.</p>
	<p>The microphone sensitivity level of the baby unit may be set too high, which causes the parent unit to consume a lot of energy. Decrease the microphone sensitivity level on the baby unit.</p>
<p>Why does the charging light on the parent unit charger light up red continuously even when the battery pack is fully charged?</p>	<p>The charging light always lights up red as soon as the parent unit is placed in the plugged-in charger. It gradually dims when the batteries are fully charged but remains on to indicate that the charger is connected to the mains.</p>

Question

Why can't I switch on the parent unit immediately when I place it in the charger?

Answer

The battery pack is probably completely empty. Let the parent unit charge for at least 30 minutes before you switch it on. Leave the parent unit in the charger after you have switched it on so that its battery pack can charge completely. When the parent unit is switched on, charging takes longer.

Увод

Поздравления за вашата покупка и добре дошли във Philips AVENT! За да се възползвате изцяло от предлаганата от Philips AVENT поддръжка, регистрирайте продукта си на www.philips.com/welcome.

Усилията на Philips AVENT са съсредоточени върху производството на грижовни и надеждни изделия, които създават увереност у родителите. С този бебелефон можете да чувате бебето от което и да е място в дома ви и около него. Шестнадесетте различни канала гарантират минимум смущения и сигурно приемане, което ви позволява да сте в постоянен контакт с бебето.

Общо описание (фиг. 1)**А Устройство за бебето**

- 1 Бутон on/off (вкл./изкл.)
- 2 Нощна светлина
- 3 Гнездо за малък жак
- 4 Адаптер
- 5 Микрофон
- 6 Малък жак
- 7 Индикаторна лампа
- 8 Регулиране на чувствителността на микрофона
- 9 Превключвател на канали
- 10 Капак на отделението за обикновени батерии
- 11 Обикновени батерии (не са приложени)

В Родителско устройство

- 1 Лампи за нивото на звука
- 2 Високоговорител
- 3 Адаптер
- 4 Малък жак
- 5 Зарядно устройство
- 6 Индикатор за зареждане
- 7 Гнездо за малък жак
- 8 Индикатор LINK
- 9 Регулатор на силата на звука с ключ за вкл./изкл.
- 10 Индикаторна лампа
- 11 Превключвател на канали
- 12 Капак на отделението за комплекта акумулаторни батерии
- 13 Ключ за предупреждение за връзката
- 14 Комплект акумулаторни батерии (приложени)
- 15 Щипка за колан

Важно

Преди да използвате уреда, прочетете внимателно това ръководство за експлоатация и го запазете за справка в бъдеще.

Опасност

- Не потапяйте никоя част от бебелефона във вода или друга течност.

Предупреждение

- Преди да включите устройството за бебето и зарядното на родителското устройство в контакта, проверете дали напрежението, показано на адаптерите и зарядното, отговарят на това на местната мрежа.

- За свързване на устройството за бебето в мрежата използвайте само включения в комплекта адаптер.
- За зареждане на родителското устройство използвайте само включените в комплекта адаптер и зарядно устройство.
- В адаптера има трансформатор. Не отрязвайте адаптерите, за да ги замените с други щепсели, тъй като това носи опасност.
- Ако адаптерът на устройството за бебето се повреди, винаги трябва да осигурявате замената му с такъв от оригиналния тип, за да се избегне опасност. За правилния тип вижте раздела "Замяна".
- Ако адаптерът на зарядното на родителското устройство се повреди, винаги трябва да осигурявате замената им с такива от оригиналния тип, за да се избегне опасност. За правилния тип вижте раздела "Замяна".
- Не използвайте бебephона на влажни места или в близост до вода.
- С оглед избягване на електрически удар, не отваряйте корпусите на устройството за бебето или на родителското устройство, с изключение на отделенията за акумулаторния комплект или комплекта обикновени батерии.
- Този уред не е предназначен за ползване от хора (включително деца) с намалени физически усещания или умствени недостатъци или без опит и познания, ако са оставени без наблюдение и не са инструктирани от страна на отговарящо за тяхната безопасност лице относно начина на използване на уреда.
- Наглеждайте децата, за да не си играят с уреда.
- Бебephонът е с радиус на действие на открито до 200 метра. В зависимост от околните предмети и други препятствия радиусът на действие може да е по-малък (вж. раздел "Радиус на действие" в глава "Използване на уреда").

Внимание

- Използвайте и съхранявайте уреда при температури между 10°C и 40°C.
- Не излагайте устройството за бебето и родителското устройство на твърде ниски или твърде високи температури и на директна слънчева светлина.
- Убедете се, че устройството за бебето и кабелът му ще са винаги далече от достъпа на бебето (поне на 1 метър от него).
- Не слагайте устройството за бебето в бебешкото легло или кошарка.
- Никога не покривайте родителското устройство и това за бебето с каквото и да е било (напр. кърпа или одеяло).
- Винаги поставяйте обикновени батерии от правилния тип в устройството за бебето.
- Винаги поставяйте комплект акумулаторни батерии от правилния тип в родителското устройство.

Общи положения

- Този бебephон е помощно средство. Той не може да е заместител на отговорния и навременен родителски контрол и не трябва да се използва като такъв.

Електромагнитни излъчвания (EMF)

Този уред Philips AVENT е в съответствие с всички стандарти по отношение на електромагнитните излъчвания (EMF). Ако се употребява правилно и съобразно напътствията в Ръководството, уредът е безопасен за използване според наличните досега научни факти.

Подготовка за употреба

Устройство за бебето

Можете да използвате устройството за бебето със захранване от мрежата или с обикновени батерии. Дори да възнамерявате да използвате устройството от мрежата, съветваме ви да поставите обикновени батерии. Това ще осигури непрекъснатата му работа дори в случай на спиране на тока.

Работа със захранване от мрежата

- 1** Поставете малкия жак в устройството за бебето и включете адаптера в контакта (фиг. 2).
- Д Светва индикаторът за включено ел. захранване.

Работа на обикновени батерии

Устройството за бебето работи с четири батерии R6 AA от 1,5 волта (не са приложени в комплекта). Настоятелно ви препоръчваме да използвате батерии Philips LR6 PowerLife. Не използвайте акумулаторни батерии, понеже устройството за бебето не може да ги зарежда.

Изключете устройството за бебето от контакта и внимавайте ръцете ви да са сухи при поставянето на обикновените батерии.

- 1** Вкарайте монета или отвертка в прореза на ключалката (1), завъртете ключалката обратно на часовниковата стрелка (2) и махнете капачето (фиг. 3).
- 2** Поставете четири обикновени батерии (фиг. 4).

Забележка: Убедете се, че полюсите “+” и “-” на батериите са правилно ориентирани.

- 3** Поставете отново капачето и завъртете ключалката по посока на часовниковата стрелка с монета или отвертка.

Забележка: Когато батериите са изтощени, индикаторът за захранване на устройството за бебето мига в червено.

Родителско устройство

Родителският блок работи с комплект акумулаторни батерии (приложен).

Заредете родителското устройство, преди да го използвате за пръв път или когато индикаторът за захранване на родителското устройство мига в червено, с което указва, че акумулаторният комплект е изтощен.

- 1** Плъзнете надолу капачето на отделението за акумулаторния комплект, за да го махнете (фиг. 5).
- 2** Вкарайте жака на акумулаторния комплект в гнездото вътре в отделението (1). След това поставете акумулаторния комплект в отделението (2) (фиг. 6).

Внимавайте ръцете ви да са сухи при поставянето на комплекта акумулаторни батерии.

- 3** Плъзнете обратно капачето върху родителското устройство.
- 4** Поставете родителското устройство в зарядното устройство (1), поставете малкия жак в зарядното устройство и включете адаптера в контакта (2) (фиг. 7).
- Д По време на зареждане индикаторът за зареждане на зареждащото устройство ще свети непрекъснато в червено.
- 5** Оставете родителското устройство включено в контакта, докато комплектът батерии се зареди напълно.
- Д Когато батерията се зареди напълно, индикаторът за зареждане започва постепенно да изгасва.
 - Когато зареждате родителското устройство за пръв път или след продължителен период на бездействие, изключете го или го оставете да се зарежда непрекъснато в продължение на поне 14 часа.
 - Когато акумулаторният комплект е напълно зареден, родителското устройство може да се използва безжично в продължение на до 10 часа.

Забележка: Когато родителското устройство се зарежда за пръв път, времето на работа ще бъде под 10 часа. Акумулаторният комплект достига пълния си капацитет едва след като го заредите и разреждате три пъти.

Забележка: Когато комплектът батерии е изтощен, индикаторът за захранване на родителското устройство мига в червено.

Забележка: Ако комплектът батерии е напълно празен, родителското устройство автоматично ще се изключи и ще загуби връзка с устройството за бебето.

Забележка: Когато родителското устройство не е включено в контакта, акумулаторният комплект постепенно се изтощава, дори родителското устройство да е изключено.

Използване на уреда

- 1** Оставете и двете устройства в една стая, за да изпробвате връзката (фиг. 8). Погрижете се устройството за бебето да е поне на 1 метър от родителското устройство.
- 2** Натиснете и задръжте бутона за вкл./изкл.  на устройството за бебето, докато светне зеленият индикатор за захранване. (фиг. 9)
- 3** Завъртете регулатора за силата на звука, за да включите родителското устройство и да настроите желаната сила на звука (фиг. 10).
 - ▶ Зеленият индикатор за включено ел. захранване светва.
 - ▶ Индикаторът LINK на родителското устройство мига в зелено, докато се установи връзка. Това ще трае до 30 секунди. След това индикаторът LINK на родителското устройство започва да свети непрекъснато в зелено.

Забележка: Ако не може да се установи връзка, индикаторът за свързване “LINK” на родителското устройство мига в червено.

- 4** Поставете устройството за бебето поне на 1 метър от родителското устройство (фиг. 11).
- 5** Поставете родителското устройство в рамките на радиуса на действие на устройството за бебето. Погрижете се то да е поне на 1 метър от устройството за бебето. За повече информация относно радиуса на действие вж. раздела “Радиус на действие” по-долу (фиг. 12).

Радиус на действие

Радиусът на действие на бебелефона на открито е 200 метра. В зависимост от околните предмети и други препятствия радиусът на действие вероятно ще е по-малък.

Сухи материали	Дебелина на материала	Загуба на радиус на действие
Дърво, фазер, шперплат, стъкло (без метал, армировка или олово)	< 30 см	0-10%
Тухли, гипс	< 30 см	5-35%
Железобетон	< 30 см	30-100%
Метални мрежи или решетки	< 1 см	90-100%
Метални или алуминиеви листове	< 1 см	100%

При влажни и мокри материали загубата на радиус на действие е до 100%.

Характеристики**Цифрово потвърждение на сигнала**

На родителското устройство има индикатор за свързване "LINK", който ви осведомява постоянно за състоянието на връзката между устройството на бебето и родителското устройство. Можете да зададете предупредителен сигнал от родителското устройство, който да ви уведомява, ако връзката се загуби. Родителското устройство издава кратък звук и индикаторът "LINK" мига в червено, когато връзката се загуби.

За да активирате предупредителния сигнал на родителското устройство:

- 1** Плъзнете надолу капачето на отделението за акумулаторния комплект, за да го махнете (фиг. 5).
- 2** Извадете акумулаторния комплект от отделението (1) и извадете жака от гнездото (2) (фиг. 13).
- 3** Поставете ключа за предупреждение за връзката в отделението за батерии в положение "включено" (фиг. 14).
 - За да изключите предупредителния сигнал, поставете ключа за предупреждение за връзката в положение "изключено" (фиг. 15).
- 4** Плъзнете обратно капачето върху родителското устройство.

Регулируема чувствителност към звук

С регулатора за чувствителността на микрофона на устройството за бебето можете да изберете силата на долавяния звук: слаб, среден или силен. Когато чувствителността на микрофона е настроена на "висока", устройството за бебето улавя всички звуци.

Забележка: Чувствителността на микрофона на устройството за бебето може да се променя само когато има връзка между него и родителското устройство.

- 1** Нагласете регулатора на чувствителността на микрофона на желаното ниво (фиг. 16).
 - ▶ Индикаторът за захранване на устройството за бебето светва в жълто, когато се предава звук (фиг. 17).

Забележка: Можете да използвате като образец за звук собствения си глас.

Забележка: Когато чувствителността на микрофона на устройството за бебето е настроена на "висока", то улавя повече звуци и затова предава по-често. В резултат на това устройството консумира повече енергия.

Регулируем звук на високоговорителя

Можете да регулирате силата на звука на родителското устройство, така че да е съобразена с околната обстановка.

- 1** Завъртете регулатора на силата на звука на родителското устройство на положението за желаната сила на звука (фиг. 18).

Забележка: Когато силата на звука на родителското устройство е настроена на високо ниво, то консумира повече енергия.

Лампи за нивото на звука

Родителското устройство непрестанно следи нивото на звука в стаята на бебето и индикаторът за ниво на звука ви показва дали там става нещо. Ако бебето заплаче, ще видите светването на сегментите на индикатора за нивото на звука в родителското устройство.

- Когато устройството за бебето не открива никакъв звук, всички индикатори за нивото на звука на родителското устройство са изключени.

- Когато устройството за бебето улови звук, един или повече индикатори за нивото на звука на родителското устройство се включват. Броят светещи индикатори зависи от силата на звука, уловен от устройството за бебето.
- Светлинните индикатори за силата на звука работят и когато родителското устройство е настроено на ниска сила на звука.

Нощна светлина

Устройството за бебето има нежна нощна светлина, която помага за успокояване и приспиване на бебето.

- 1** Натиснете бутона за нощна светлина на устройството за бебето, за да включите или изключите нощната светлина (фиг. 19).

Превключвател на канали

Трябва да сте сигурни, че превключвателите на каналите в отделенията на двете устройства са настроени на един и същи канал. С превключвателите на каналите можете да избирате измежду шестнадесет различни положения. Ако се появят смущения от други бебешки, радиопредавателни устройства, телевизори и др., ползващи същия канал, изберете различен канал.

- 1** Махнете капачетата на двете устройства.
 - ▶ **Устройство за бебето: (фиг. 3)**
 - Вкарайте монета или отвертка в прореза на ключалката (1), завъртете ключалката обратно на часовниковата стрелка (2) и махнете капачето.
 - Ако в отделениято има батерии, извадете ги.
 - ▶ **Родителско устройство: (фиг. 5)**
 - Плъзнете надолу капачето, за да го извадите.
 - Извадете комплекта батерии от отделениято.

- 2** Използвайте малка плоска отвертка, за да завъртите превключвателя на каналите на всяко от устройствата до желаното положение. Убедете се, че и двете устройства са настроени на един и същи канал (фиг. 20).

3 Изпробване на връзката

Ако не доловите смущения при изпробването на връзката, сложете акумулаторния комплект и комплекта обикновени батерии в отделенията и поставете отново капачетата. Ако има смущения, преместете превключвателите и на двете устройства на друг канал и отново изпробвайте връзката.

Акcesoари

Щипка за колан

Ако комплектът батерии на родителското устройство е достатъчно зареден, можете да вземете устройството със себе си в къщата или извън нея, ако го закачите на колана си с щипката за колан. Това ви дава възможност да наблюдавате бебето си, докато се движите.

Свързване на клипса за колан

- 1** Въмкнете малкия щифт на гърба на щипката за колан в отвора на гърба на родителското устройство (1). След това завъртете щипката за колан наляво, докато се фиксира на място с щракване (2) (фиг. 21).

Откачване на клипса за колан

- 1** Завъртете щипката за колан надясно (1) и я махнете (2) (фиг. 22).

Почистване и поддръжка

Не потапяйте устройството за бебето, родителското устройство и зарядното му във вода и не ги мийте под чешмата.

Не използвайте спрей за почистване и течни почистващи препарати.

- 1** Изключете от контактите устройството за бебето и зарядното на родителското устройство, ако са включени към мрежата.
- 2** Почистете устройството за бебето, родителското устройство и зарядното му с мокра кърпа.

Проверете дали устройството за бебето и зарядното на родителското устройство са сухи, преди да ги включите към електрическата мрежа. Проверете дали родителското устройство е сухо, преди да го сложите в зарядното.

- 3** Почиствайте адаптерите със суха кърпа.

Съхранение

Когато няма да използвате бебephона за известно време, извадете обикновените батерии от устройството за бебето и акумулаторния комплект от родителското устройство.

Прибирайте устройството за бебето, родителското устройство, зарядното на родителското устройство и адаптерите на хладно и сухо място.

Замяна

Устройство за бебето

Обикновени батерии

Подменяйте батериите на устройството за бебето само с четири обикновени батерии тип R6 AA от 1,5V.

Забележка: Настоятелно ви препоръчваме да използвате обикновени батерии Philips.

Адаптер

Заменяйте адаптера на устройството за бебето само с оригинален адаптер. Можете да поръчате нов адаптер кана от вашия търговец или от сервизен център на Philips:

- TAD1-0900200E01 / SVH-005-090-020-A1 (само за EC/Сингапур)
- 9VD200 (само за AU/NZ)

Родителско устройство

Зарядно устройство

Сменяйте зарядното на родителското устройство само с такова от същия тип.

Акумулаторна батерия

Сменяйте акумулаторния пакет на родителското устройство само с такъв от същия тип.

Адаптер

Заменяйте адаптера на родителското устройство само с оригинален адаптер. Можете да поръчате нов адаптер от вашия търговец или от сервизен център на Philips.

- TAD1-0900200E01 / SVH-005-090-020-A1 (само за EC/Сингапур)
- 9VD200 (само за AU/NZ)

Опазване на околната среда

- След края на срока на експлоатация на уреда не го изхвърляйте заедно с нормалните битови отпадъци, а го предайте в официален пункт за събиране, където да бъде рециклиран. По този начин вие помагате за опазването на околната среда (фиг. 23).

- Обикновените батерии и акумулаторните комплекти съдържат вещества, които могат да замърсят околната среда. Не изхвърляйте тези батерии и акумулаторни комплекти заедно с обикновените битови отпадъци, а ги предайте в специализиран пункт за събиране на батерии. Винаги изваждайте обикновените батерии и акумулаторните комплекти, преди да изхвърлите уреда и да го предадете в официален пункт за отпадъци (фиг. 24).

Гаранция и сервиз

Ако се нуждаете от сервизно обслужване или информация или имате проблем, посетете Интернет сайта на Philips AVENT на адрес www.philips.com/AVENT или се обърнете към Центъра за обслужване на потребители на Philips във вашата страна (телефонния му номер може да намерите в международната гаранционна карта). Ако във вашата страна няма Център за обслужване на потребители, обърнете се към местния търговец на уреди на Philips.

Често задавани въпроси

В този раздел са изброени най-често задаваните въпроси относно уреда. Ако тук не можете да намерите отговора на вашия въпрос, обръщайте се към Центъра за обслужване на клиенти на Philips във вашата страна.

Въпрос

Отговор

Защо не свети индикаторът за захранване?

Може би малкият жак не е влязъл добре в гнездото на устройството за бебето или в зарядното на родителското устройство или адаптерът не е включен или не е поставен добре в контакта.

Възможно е да сте забравили да включите устройствата. Натиснете бутона за вкл./изкл. на устройството за бебето и завъртете надолу регулатора за силата на звука на родителското устройство, за да включите устройствата.

Вероятно обикновените батерии на устройството за бебето или акумулаторният комплект на родителското устройство са изтощени. В такъв случай сменете батериите на устройството за бебето или заредете акумулаторния комплект на родителското устройство.

Защо индикаторът за захранване мига в червено?

Вероятно обикновените батерии на устройството за бебето или акумулаторният комплект на родителското устройство са изтощени. В такъв случай сменете батериите на устройството за бебето или заредете акумулаторния комплект на родителското устройство.

Защо родителското устройство издава писклив звук?

Устройствата са твърде близо едно до друго. Преместете родителското устройство поне на 1 метър от устройството за бебето. Ако това не помогне, значи силата на звука е прекомерно увеличена. Настройте на по-слаб звук.

Защо от родителското устройство не излиза звук?

Проверете дали силата на звука е достатъчно голяма. Ако е настроена на прекалено ниско ниво, завъртете регулатора за силата на звука до по-висока настройка. Проверете също чувствителността на микрофона на устройството за бебето.

Родителското устройство може да е извън радиуса на действие на устройството за бебето или между двете устройства има твърде много стени и плочи. Опитайте да го поставите на друго място или да намалите разстоянието между двете устройства.

Въпрос	Отговор
Защо индикаторът за връзка "LINK" мига в червено?	Мигащо червено означава, че няма връзка. Родителското устройство може да е извън радиуса на действие на устройството за бебето или да е настроено на различен канал. Проверете дали двете устройства са настроени на един и същи канал. Ако това е така, поставете родителското устройство на друго място, по-близо до устройството за бебето. Ако не са, нагласете и двете устройства на един и същи канал и изчакайте 10-30 секунди за установяване на връзката.
Защо родителското устройство издава кратки звуци?	Това, което чувате, е предупреждението за връзката. То означава, че няма връзка между устройството за бебето и родителското устройство. Родителското устройство може да е извън радиуса на действие на устройството за бебето или да е настроено на различен канал. Проверете дали двете устройства са настроени на един и същи канал. Ако това е така, поставете родителското устройство на друго място, по-близо до устройството за бебето. Ако не са, нагласете и двете устройства на един и същи канал и изчакайте 10-30 секунди за установяване на връзката.
Защо родителското устройство реагира бавно на звука от бебето?	Настройте чувствителността на микрофона на устройството за бебето на по-висока степен и/или приближете устройството до бебето. Съблюдавайте устройството за бебето да е поне на 1 метър от бебето.
Защо родителското устройство реагира много бързо на други звуци?	Настройте чувствителността на микрофона на устройството за бебето на по-ниска степен и/или приближете устройството до бебето. Съблюдавайте устройството за бебето да е поне на 1 метър от вашето бебе.
Защо не мога да установя връзка?	Вероятно двете устройства са настроени на различни канали. Нагласете и двете устройства на един и същи канал и изчакайте 10-30 секунди за установяване на връзката.
Защо връзката от време на време се губи?	Устройството за бебето може да е извън радиуса на действие на родителското устройство или между двете устройства има твърде много стени и плочи. Опитайте да го поставите на друго място или да намалите разстоянието между двете устройства.
Защо връзката от време на време се губи?	Родителското устройство вероятно е на границата на радиуса на действие. Поставете родителското устройство на място, където приема по-добре. Имайте предвид, че при преместване на някое от устройствата възстановяването на връзката ще отнеме около 30 секунди.
Защо има смущения в родителското устройство?	Устройството за бебето може да е извън радиуса на действие на родителското устройство или между двете устройства има твърде много стени и плочи. Опитайте да го поставите на друго място или да намалите разстоянието между двете устройства.
Защо има смущения в родителското устройство?	Смущения могат да се получат, когато родителското устройство е извън радиуса на действие на устройството за бебето. Също така може родителското устройство да е много близо до прозорец, през който да приема смущаващи сигнали. Преместете родителското устройство по-далече от прозореца.

Въпрос	Отговор
	<p>Смущения се получават и ако между двете устройства има твърде много стени и плочи. Поставете родителското устройство на друго място, по-близо до устройството за бебето. Проверете дали устройствата са достатъчно далече от мобилни и безжични телефони, радиоприемници и телевизори.</p>
<p>Защо чувам шум или прашене?</p>	<p>Вероятно има смущения от друг уред или бебелефон. Превключете и двете устройства на друг канал. Убедете се, че и двете устройства са настроени на един и същи канал.</p>
	<p>Родителското устройство може да е твърде близо до прозорец, при което приема сигнали и от други устройства или бебелефони. Отдалечете устройството от прозореца.</p>
	<p>Устройството за бебето може да е извън радиуса на действие на родителското устройство или между двете устройства има твърде много стени и плочи. Опитайте да го поставите на друго място или да намалите разстоянието между двете устройства.</p>
	<p>Вероятно обикновените батерии на устройството за бебето или акумулаторният комплект на родителското устройство са изтощени. В такъв случай сменете батериите на устройството за бебето или заредете акумулаторния комплект на родителското устройство.</p>
<p>Защо родителското устройство приема сигнали от друг бебелефон?</p>	<p>Беефонът работи на един и същи канал с друг бебелефон наблизо. Настройте двете устройства на различен канал с превключвателя на каналите.</p>
<p>Защо бебелефонът не може да се справи с указания тук радиус на действие от 200 метра?</p>	<p>Указаният радиус на действие от 200 метра важи само на открито. В сгради радиусът на действие е ограничен от броя и вида на стените и преградите между двете устройства. Променете мястото на едното или на двете устройства, за да подобрите обхвата.</p>
<p>Какво става при спиране на тока?</p>	<p>Ако използвате устройството за бебето без обикновени батерии, връзката между него и родителското устройство ще се изгуби при отпадане на ел. захранването. Ако в устройството за бебето има обикновени батерии, но акумулаторният комплект на родителското устройство е празен, връзката пак ще се изгуби. Ако в устройството за бебето има обикновени батерии и акумулаторният комплект на родителското устройство е зареден, връзката няма да се изгуби.</p>
<p>Защо акумулаторният комплект на родителското устройство не се зарежда?</p>	<p>Акумулаторният комплект е изчерпал полезния си живот. Сменете акумулаторния комплект на родителското устройство.</p>

Въпрос	Отговор
<p>Времето за работа на родителското устройство се предполага да е поне 10 часа. Защо времето на работа на моето родителско устройство е по-кратко?</p>	<p>Когато акумулаторният комплект на родителското устройство се зарежда за пръв път, времето на работа ще бъде под 10 часа. Акумулаторният комплект достига пълния си капацитет едва след като го заредите и разределите поне три пъти.</p>
	<p>Силата на звука на родителското устройство може да е зададена на твърде високо ниво, от което родителското устройство консумира много енергия. Намалете силата на звука на родителското устройство.</p>
	<p>Чувствителността на микрофона на устройството за бебето може да е зададена на твърде високо ниво, от което родителското устройство консумира много енергия. Намалете чувствителността на микрофона на устройството за бебето.</p>
<p>Защо лампата за зареждане на зарядното на родителското устройство свети непрекъснато в червено, дори акумулаторният комплект да е напълно зареден?</p>	<p>Индикаторът за зареждане винаги светва в червено веднага след поставянето на родителското устройство във включеното зарядно устройство. Той постепенно отслабва, когато батериите се заредят напълно, но остава да свети, за да покаже, че зарядното устройство е свързано към мрежата.</p>
<p>Защо не мога да включа родителското устройство веднага щом го поставя в зарядното устройство?</p>	<p>Вероятно комплектът батерии е напълно празен. Оставете родителското устройство да се зарежда в продължение на поне 30 минути, преди да го включите. Оставете родителското устройство в зарядното, след като го включите, за да може комплектът батерии да се зареди напълно. Когато родителското устройство е включено, зареждането ще отнеме повече време.</p>

Úvod

Blahopřejeme vám k nákupu a vítáme vás ve společnosti Philips AVENT. Abyste mohli plně využít podpory, kterou společnost Philips AVENT poskytuje, zaregistrujte svůj výrobek na adrese www.philips.com/welcome.

Společnost Philips AVENT systematicky usiluje o výrobu spolehlivých výrobků péče o dítě, které dávají rodičům požadovanou jistotu. Díky této elektronické chůvě společnosti Philips AVENT můžete své dítě slyšet kdekoli v domě i v okolí domu. Možnost volit šestnácti různých kanálů zaručuje minimální rušení a bezpečný příjem, což vám umožňuje být v neustálém kontaktu s vaším dítětem.

Všeobecný popis (Obr. 1)

A Dětská jednotka

- 1 Vypínač
- 2 Noční světlo
- 3 Zásuvka pro malou zástrčku
- 4 Adaptér
- 5 Mikrofon
- 6 Malá zástrčka
- 7 Kontrolka zapnutí přístroje
- 8 Regulátor citlivosti mikrofonu
- 9 Volič kanálů
- 10 Víko přihrádky nedobíjecích baterií
- 11 Nedobíjecí baterie (nejsou součástí balení)

B Rodičovská jednotka

- 1 Kontrolky hladiny zvuku
- 2 Reproduktor
- 3 Adaptér
- 4 Malá zástrčka
- 5 Nabíječka
- 6 Indikace nabíjení
- 7 Zásuvka pro malou zástrčku
- 8 Kontrolka LINK
- 9 Regulátor hlasitosti s funkcí zapnuto/vypnuto
- 10 Kontrolka zapnutí přístroje
- 11 Volič kanálů
- 12 Víko přihrádky pro sadu nabíjecích baterií
- 13 Přepínač výstražné signalizace
- 14 Sada nabíjecích baterií (je součástí balení)
- 15 Spona na opasek

Důležité

Před použitím přístroje si důkladně přečtěte tuto uživatelskou příručku a uschovejte ji pro budoucí použití.

Nebezpečí

- Nikdy neponořujte elektronickou chůvu ani její součást do vody nebo jiné tekutiny.

Výstraha

- Před zapojením dětské jednotky a nabíječky rodičovské jednotky do sítě se přesvědčte, zda napětí uvedené na adaptérech dětské jednotky a nabíječky rodičovské jednotky odpovídá napětí ve vaší elektrické síti.
- K připojení dětské jednotky k sítě napájení používejte výhradně dodaný adaptér.
- K nabíjení rodičovské jednotky používejte výhradně dodaný adaptér a nabíječku.

- Adaptéry obsahují transformátor. Neodřezávejte adaptéry kvůli výměně za jiné zástrčky, protože je to nebezpečné.
- Pokud je adaptér dětské jednotky poškozený, je nutno nechat jej vyměnit za originální typ, aby bylo používání přístroje bezpečné. Správný typ adaptéru naleznete v kapitole ‚Výměna‘.
- Pokud je nabíječka nebo adaptér rodičovské jednotky poškozený, je nutno nechat jej vyměnit za originální typ, aby bylo používání přístroje bezpečné. Správný typ adaptéru naleznete v kapitole ‚Výměna‘.
- Nepoužívejte elektronickou chůvu na vlhkých místech nebo blízko vody.
- Aby nedošlo k úrazu elektrickým proudem, neotvírejte plášť dětské jednotky ani rodičovské jednotky kromě přihrádky pro sadu baterií nebo nedobíjecí baterie.
- Osoby (včetně dětí) s omezenými fyzickými, smyslovými nebo duševními schopnostmi nebo nedostatkem zkušeností a znalostí by neměly s přístrojem manipulovat, pokud nebyly o používání přístroje předem poučeny nebo nejsou pod dohledem osoby zodpovědné za jejich bezpečnost.
- Dohlédněte na to, aby si s přístrojem nehrály děti.
- Provozní dosah elektronické chůvy v exteriéru je až 200 metrů. Provozní dosah se může snížit podle okolí a dalších rušivých faktorů (viz část ‚Provozní dosah‘ v kapitole ‚Použití přístroje‘).

Upozornění

- Přístroj uchovávejte a používejte při teplotě mezi 10 °C a 40 °C.
- Nevystavujte dětskou a rodičovskou jednotku extrémní zimě, teplu nebo přímému slunečnímu světlu.
- Dětská jednotka a kabel musí být vždy mimo dosah dítěte (ve vzdálenosti nejméně 1 metr).
- Nikdy neumísťujte dětskou jednotku do dětské postýlky nebo zahrádky.
- Rodičovskou jednotku a dětskou jednotku nikdy nezakrývejte (například ručníkem nebo prostěradlem).
- V dětské jednotce používejte vždy nedobíjecí baterie správného typu.
- V rodičovské jednotce používejte vždy sadu nabíjecích baterií správného typu.

Obecné informace

- Tato elektronická chůva představuje pouze pomůcku. Nepředstavuje náhradu zodpovědného a řádného dohledu dospělou osobou a nelze ji tímto způsobem používat.

Elektromagnetická pole (EMP)

Tento přístroj společnosti Philips AVENT odpovídá všem normám týkajícím se elektromagnetických polí (EMP). Pokud je správně používán v souladu s pokyny uvedenými v této uživatelské příručce, je jeho použití podle dosud dostupných vědeckých poznatků bezpečné.

Příprava k použití

Dětská jednotka

Dětskou jednotku lze napájet ze sítě nebo bateriemi. I když používáte jednotku napájenou ze sítě, doporučujeme vložit do přístroje nedobíjecí baterie. Zajistíte tak automatickou zálohu v případě výpadku napájení ze sítě.

Napájení ze sítě

- 1 Zasuňte malou zástrčku do dětské jednotky a adaptér do zásuvky ve zdi (Obr. 2).
- Rozsvítí se kontrolka zapnutí přístroje.

Provoz s použitím nedobíjecích baterií

Dětská jednotka je napájena čtyřmi 1,5V bateriemi typu R6 AA (nejsou součástí dodávky). Velmi doporučujeme používat baterie Philips LR6 PowerLife. Nepoužívejte nabíjecí baterie, protože dětská jednotka nemá funkci nabíjení.

Odpojte dětskou jednotku od sítě. Vaše ruce a jednotka musí být při vkládání nedobíjecích baterií suché.

1 Do drážky zajišťovacího knoflíku (1) vložte minci nebo šroubovák, otočte zajišťovací kolík proti směru hodinových ručiček (2) sejměte kryt (Obr. 3).

2 Vložte čtyři nedobíjecí baterie (Obr. 4).

Poznámka: Zkontrolujte správné umístění pólů + a -.

3 Znovu nasadte kryt a pomocí mince nebo šroubováku otočte zajišťovací kolík ve směru hodinových ručiček.

Poznámka: Pokud jsou baterie vybité, kontrolka zapnutí přístroje na dětské jednotce začne červeně blikat.

Rodičovská jednotka

Rodičovská jednotka je napájena sadou nabíjecích baterií (součástí balení).

Před prvním použitím nebo pokud kontrolka zapnutí červeným blikáním indikuje nízkou hladinu nabití baterií rodičovskou jednotku nabíjte.

1 Víko přihrádky pro sadu dobíjecích baterií zasuňte směrem dolů a vyjměte jej (Obr. 5).

2 Zástrčku sady nabíjecích baterií zasuňte do zásuvky v přihrádce (1). Potom vložte sadu nabíjecích baterií do přihrádky (2) (Obr. 6).

Při vkládání sady nabíjecích baterií musíte mít suché ruce a také jednotka zařízení musí být suchá.

3 Vložte kryt zpět do rodičovské jednotky.

4 Rodičovskou jednotku umístěte na nabíječku (1), zasuňte do nabíječky malou zástrčku a připojte adaptér do síťové zásuvky (2) (Obr. 7).

• Během nabíjení bude nepřerušovaně svítit červená kontrolka nabíjení na nabíječce.

5 Nechte rodičovskou jednotku na nabíječce, dokud se sada baterií plně nedobije.

• Po úplném nabití sady baterií kontrolka nabíjení postupně zeslábne.

- Když nabíjíte rodičovskou jednotku poprvé po dlouhé době nečinnosti, vypněte ji a nabíjete nepřetržitě po dobu 14 hodin.

- Když je sada baterií plně nabitá, lze používat rodičovskou jednotku bez napájení až 10 hodin.

Poznámka: Po prvním nabití sady baterií rodičovské jednotky je provozní doba kratší než 10 hodin. Sada baterií dosáhne své plné kapacity až po třech cyklech nabití a vybití.

Poznámka: Pokud je sada baterií vybitá, kontrolka zapnutí přístroje na dětské jednotce začne červeně blikat.

Poznámka: Pokud je sada baterií úplně vybitá, rodičovská jednotka se automaticky vypne a ztratí kontakt s dětskou jednotkou.

Poznámka: Pokud rodičovská jednotka není připojena k síti, sada baterií se postupně vybíjí, i když je jednotka vypnutá.

Použití přístroje

1 Umístěte obě jednotky do stejné místnosti a vyzkoušejte spojení (Obr. 8).

Zajistěte, aby dětská jednotka byla od rodičovské jednotky ve vzdálenosti minimálně jeden metr.

2 Stiskněte a podržte tlačítko pro zapnutí/vypnutí Ψ na dětské jednotce, dokud se nerozsvítí zelená kontrolka zapnutí přístroje. (Obr. 9)

3 Otočením ovládní hlasitosti zapněte rodičovskou jednotku a nastavte požadovanou úroveň hlasitosti (Obr. 10).

• Zelená kontrolka napájení se rozsvítí.

• Kontrolka LINK na rodičovské jednotce bliká zeleně, dokud není spojení vytvořeno. To trvá až 30 sekund. Kontrolka LINK na rodičovské jednotce potom začne svítit nepřetržitě zeleně.

Poznámka: Pokud se nevytvoří spojení, začne kontrolka LINK na rodičovské jednotce červeně blikat.

- 4** Dětskou jednotku umístěte ve vzdálenosti minimálně 1 metr od dítěte (Obr. 11).
- 5** Umístěte rodičovskou jednotku tak, aby byla v provozním dosahu dětské jednotky. Zajistěte, aby byla alespoň ve vzdálenosti 1 metr od dětské jednotky. Další informace o provozním dosahu naleznete dále v části ‚Provozní dosah‘ (Obr. 12).

Provozní dosah

Provozní dosah elektronické chůvy v exteriéru je 200 metrů. Tento dosah se může snížit podle okolí a dalších rušivých faktorů.

Suché materiály	Tloušťka materiálu	Ztráta dosahu
Dřevo, sádra, sádkarton, sklo (bez kovu, drátů a olova)	< 30 cm	0 – 10 %
Cihly, překližka	< 30 cm	5 – 35 %
Vyztužený beton	< 30 cm	30 – 100 %
Kovové mříže nebo zábradlí	< 1 cm	90 - 100 %
Kovová nebo hliníková fólie	< 1 cm	100 %

U mokřých a vlhkých materiálů může dojít až ke 100% ztrátě dosahu.

Funkce

Potvrzení digitálního signálu

Rodičovská jednotka je vybavena kontrolkou LINK, která vás neustále upozorňuje na stav spojení mezi dětskou a rodičovskou jednotkou. Na rodičovské jednotce lze nastavit výstrahu, která vás upozorní, když se spojení přeruší. Pokud dojde ke ztrátě spojení, upozorní vás rodičovská jednotka zvukovým signálem (pípnutím) a kontrolka LINK začne blikat červeně.

Aktivace výstrahy na rodičovské jednotce:

- 1** Víko přihrádky pro sadu dobíjecích baterií zasuňte směrem dolů a vyjměte jej (Obr. 5).
- 2** Vyjměte sadu nabíjecích baterií z přihrádky (1) a odpojte zástrčku ze zásuvky (2) (Obr. 13).
- 3** Nastavte přepínač výstražné signalizace spojení v přihrádce do polohy ‚zapnuto‘ (Obr. 14).
- Výstrahu vypnete, nastavíte-li přepínač výstražné signalizace spojení do polohy ‚vypnuto‘ (Obr. 15).
- 4** Vložte kryt zpět do rodičovské jednotky.

Nastavitelná citlivost zvuku

Regulátor citlivosti mikrofonu na dětské jednotce umožňuje nastavení zvuku, který dětská jednotka zachytí, na požadovanou úroveň: nízkou, střední nebo vysokou. Při nastavení citlivosti mikrofonu na ‚vysokou‘ úroveň zachytí dětská jednotka všechny zvuky.

Poznámka: Citlivost mikrofonu dětské jednotky můžete změnit pouze v případě, že je vytvořeno spojení mezi dětskou a rodičovskou jednotkou.

- 1** Nastavte regulátor citlivosti mikrofonu na požadovanou úroveň (Obr. 16).
 - Když je přenášen zvuk, kontrolka zapnutí přístroje na dětské jednotce začne svítit žlutě (Obr. 17).

Poznámka: Jako referenční zvuk můžete použít svůj vlastní hlas.

Poznámka: Pokud je úroveň citlivosti mikrofonu dětské jednotky nastavena ‚vysokou‘, detekuje více zvuků, a proto častěji vysílá. Výsledkem je vyšší spotřeba energie jednotkami.

Nastavitelná hlasitost reproduktoru

Hlasitost rodičovské jednotky je možné měnit, a tak ji můžete přizpůsobit okolí.

- 1 Otočte regulátor hlasitosti na jednotce pro rodiče na požadovanou úroveň hlasitosti (Obr. 18).

Poznámka: Pokud je hlasitost rodičovské jednotky nastavena na vysokou úroveň, bude jednotka spotřebovávat více energie.

Kontroly hladiny zvuku

Rodičovská jednotka nepřetržitě sleduje hladinu zvuku v dětském pokoji a indikátor úrovně zvuku vás upozorní na jakoukoli aktivitu. Pokud dítě pláče, na rodičovské jednotce se rozsvítí indikátory úrovně zvuku.

- Pokud dětská jednotka nedetekuje žádný zvuk, všechny kontroly na rodičovské jednotce jsou zhasnuté.
- Když dětská jednotka detekuje nějaký zvuk, na rodičovské jednotce se rozsvítí jedna nebo několik kontrolky úrovně zvuku. Počet dílků indikátoru závisí na hlasitosti zvuku, který zachytí dětská jednotka.
- Kontroly úrovně hlasitosti fungují, i když je hlasitost rodičovské jednotky nastavena na nízkou hodnotu.

Noční světlo

Dětská jednotka je vybavena jemným nočním světlem, které pomáhá dítě opět uspat.

- 1 Noční světlo se zapíná a vypíná stisknutím nočního světla dětské jednotky (Obr. 19).

Volič kanálů

Vždy zajistěte, aby voliče kanálů uvnitř přihrádek obou jednotek byly nastaveny na stejný kanál. Pomocí těchto voličů kanálů můžete zvolit šestnáct různých kanálů. Při rušení např. jinou elektronickou chůvou, rádiem, televizorem nebo jiným přístrojem, který používá stejný kanál, vyberte jiný kanál.

- 1 Sejměte kryty obou jednotek.

● Dětská jednotka: (Obr. 3)

- Do drážky zajišťovacího knoflíku (1) vložte minci nebo šroubovák, otočte zajišťovací kolík proti směru hodinových ručiček (2) sejměte kryt.
- Pokud jsou v přihrádce baterie, vyjměte je.

● Rodičovská jednotka: (Obr. 5)

- Kryt zasuněte směrem dolů a vyjměte jej.
- Z přihrádky vyjměte sadu baterií.

- 2 Na obou jednotkách otočením nastavte volič kanálů do požadované polohy. K otáčení použijte malý plochý šroubovák. Ujistěte se, že obě jednotky jsou nastaveny na stejný kanál (Obr. 20).

- 3 Vyzkoušejte spojení

Pokud se při zkoušce spojení neobjeví žádné rušení, sadu baterií a nedobíjecí baterie vložte zpět do přihrádek a nasadte zpět kryty.

Pokud se rušení objeví, nastavte volič na každé jednotce na jiný kanál a zkuste spojení znovu.

Příslušenství**Spona na opasek**

Je-li sada baterií rodičovské jednotky dostatečně nabitá, můžete ji s sebou nosit v domě i po okolí. Jednotku můžete pomocí spony připevnit na opasek nebo k oblečení. Svě dítě tak máte pod dohledem i mimo dům.

Připojení spony na opasek

- 1 Vložte malý čep na zadní straně spony na opasek do otvoru na zadní straně rodičovské jednotky (1). Poté otočte sponu na opasek doleva, až zapadne na místo (ozve se „klapnutí“) (2) (Obr. 21).

Odpojení spony z opasku

- 1 Otočte sponu na opasek doprava (1) a vyjměte ji (2) (Obr. 22).

Čištění a údržba

Dětskou jednotku, rodičovskou jednotku ani nabíječku rodičovské jednotky neponořujte do vody ani je nečistěte pod tekoucí vodou.

Nepoužívejte čisticí sprej ani tekuté čisticí prostředky.

- 1 Jsou-li dětská jednotka a nabíječka rodičovské jednotky připojeny k síti, odpojte je od sítě.
- 2 Dětskou jednotku, rodičovskou jednotku i nabíječku rodičovské jednotky čistěte vlhkým hadříkem.

Před připojením k síti se ujistěte, že jsou dětská jednotka a nabíječka rodičovské jednotky suché. Než umístíte rodičovskou jednotku do nabíječky, zkontrolujte, zda je suchá.

- 3 Adaptéry čistěte suchým hadříkem.

Skladování

Pokud nebudete elektronickou chůvu po nějaký čas používat, vyjměte nedobíjecí baterie z dětské jednotky a sadu baterií z rodičovské jednotky.

Uložte dětskou a rodičovskou jednotku, nabíječku rodičovské jednotky a adaptéry na chladném suchém místě.

Výměna**Dětská jednotka****Nedobíjecí baterie**

Baterie v dětské jednotce vyměňujte pouze za čtyři nedobíjecí baterie 1,5V R6 AA.

Poznámka: Velmi doporučujeme používat nedobíjecí baterie Philips.

Adaptér

Adaptér dětské jednotky vyměňte pouze za adaptér původního typu. Nový adaptér můžete objednat od prodejce nebo servisního střediska společnosti Philips:

- TAD1-0900200E01 / SVH-005-090-020-A1 (pouze pro EU a Singapur)
- 9VD200 (pouze model AU/NZ)

Rodičovská jednotka

Nabíječka

Nabíječku rodičovské jednotky vyměňte pouze za nabíječku stejného typu.

Sada baterií

Sadu nabíjecích akumulátorů rodičovské jednotky vyměňujte pouze za sadu stejného typu.

Adaptér

Adaptér nabíječky rodičovské jednotky vyměňte pouze za adaptér původního typu. Nový adaptér můžete objednat od prodejce nebo servisního střediska společnosti Philips:

- TAD1-0900200E01 / SVH-005-090-020-A1 (pouze pro EU a Singapur)
- 9VD200 (pouze model AU/NZ)

Životní prostředí

- Až přístroj doslouží, nevyhazujte jej do běžného komunálního odpadu, ale odevzdejte jej do sběrný určené pro recyklaci. Pomůžete tím chránit životní prostředí (Obr: 23).
- Nedobíjecí baterie a sady dobíjecích baterií obsahují látky, které mohou znečišťovat životní prostředí. Tyto nedobíjecí baterie a sady baterií neodhazujte s běžným domácím odpadem, ale odevzdejte je v oficiálním sběrném místě. Před likvidací a odevzdáním zařízení v oficiálním sběrném místě vždy vyjměte nedobíjecí baterie a sady baterií (Obr: 24).

Záruka a servis

Pokud budete potřebovat servis, informace nebo pokud dojde k potížím, navštivte webovou stránku společnosti Philips AVENT na adrese www.philips.com/AVENT nebo se obraťte na středisko péče o zákazníky společnosti Philips ve své zemi (telefonní číslo na střediska najdete v letáčku s celosvětovou zárukou). Pokud se ve vaší zemi středisko péče o zákazníky nenachází, můžete kontaktovat místního dodavatele výrobků Philips.

Nejčastější dotazy

Tato kapitola uvádí seznam nejčastějších dotazů týkajících se přístroje. Pokud se vám nepodaří najít odpověď na svoji otázku, obraťte se na Středisko péče o zákazníky ve své zemi.

Otázka

Odpověď

Proč se kontrolka zapnutí přístroje nerozsvítí?

Je možné, že malá zástrčka není řádně zasunuta do zásuvky dětské jednotky nebo nabíječky rodičovské jednotky nebo adaptér není řádně zapojen do zásuvky ve zdi.

Také je možné, že jste zapoměli jednotky zapnout. Jednotky zapněte stisknutím vypínače na dětské jednotce a otočením ovládacího hlasitosti na rodičovské jednotce dolů.

Nedobíjecí baterie v dětské jednotce nebo sada dobíjecích baterií v rodičovské jednotce mohou být téměř vybité. V takovém případě vyměňte baterie v dětské jednotce nebo dobijte sadu baterií v rodičovské jednotce.

Proč kontrolka zapnutí přístroje bliká červeně?

Nedobíjecí baterie v dětské jednotce nebo sada baterií v rodičovské jednotce mohou být téměř vybité. V takovém případě vyměňte baterie v dětské jednotce nebo dobijte sadu baterií v rodičovské jednotce.

Otázka	Odpověď
Proč rodičovská jednotka vydává vysoké zvuky?	Jednotky jsou příliš blízko u sebe. Dejte rodičovskou jednotku do vzdálenosti alespoň 1 metr od dětské jednotky. Pokud to nepomůže, je nastavení hlasitosti příliš vysoké. Snižte hlasitost otočením regulátoru hlasitosti.
Proč z rodičovské jednotky nevychází žádný zvuk?	Zkontrolujte, zda je dostatečně nastavena hlasitost. Pokud je hlasitost příliš nízká, zvýšte ji otočením regulátoru hlasitosti. Rovněž zkontrolujte citlivost mikrofону na dětské jednotce.
Proč kontrolka LINK červeně bliká?	Je možné, že je rodičovská jednotka mimo dosah dětské jednotky nebo že je mezi jednotkami příliš mnoho zdí nebo stropů. Zkuste umístit jednotky jinam nebo snížit vzdálenost mezi nimi.
Proč kontrolka LINK červeně bliká?	Kontrolka bliká červeně, protože není spojení. Rodičovská jednotka je možná mimo dosah dětské jednotky nebo je nastavena na jiný kanál než dětská jednotka. Zkontrolujte, zda je rodičovská jednotka i dětská jednotka nastavena na stejný kanál. Pokud ano, dejte rodičovskou jednotku blíže k dětské jednotce. Pokud ne, nastavte obě jednotky na stejný kanál a počkejte 10 – 30 sekund, než se vytvoří spojení.
Proč rodičovská jednotka pípá?	Zvuk, který slyšíte, je výstražná signalizace spojení na znamení, že není spojení mezi dětskou a rodičovskou jednotkou. Rodičovská jednotka je možná mimo dosah dětské jednotky nebo je nastavena na jiný kanál než dětská jednotka. Zkontrolujte, zda je rodičovská jednotka i dětská jednotka nastavena na stejný kanál. Pokud ano, dejte rodičovskou jednotku blíže k dětské jednotce. Pokud ne, nastavte obě jednotky na stejný kanál a počkejte 10 – 30 sekund, než se vytvoří spojení.
Proč rodičovská jednotka reaguje příliš pomalu na zvuky dítěte?	Nastavte citlivost mikrofону na dětské jednotce na vyšší úroveň nebo přesuňte dětskou jednotku blíž k dítěti. Zajistěte, aby dětská jednotka byla od dítěte ve vzdálenosti nejméně 1 metr.
Proč rodičovská jednotka reaguje příliš rychle na ostatní zvuky?	Nastavte citlivost mikrofону na dětské jednotce na nižší úroveň nebo přesuňte dětskou jednotku blíž k dítěti. Zajistěte, aby dětská jednotka byla od dítěte ve vzdálenosti nejméně 1 metr.
Proč se mi nedaří připojit se?	Je možné, že jsou jednotky nastavené na různé kanály. Nastavte obě jednotky na stejný kanál a počkejte 10 – 30 sekund, než se vytvoří spojení.
Proč čas od času dochází k přerušení spojení?	Je možné, že je dětská jednotka mimo dosah rodičovské jednotky nebo že je mezi jednotkami příliš mnoho zdí nebo stropů. Zkuste umístit jednotky jinam nebo snížit vzdálenost mezi nimi.
Proč čas od času dochází k přerušení spojení?	Rodičovská jednotka je pravděpodobně blízko hranice provozního rozsahu. Dejte rodičovskou jednotku blíže k dětské jednotce na místo, kde je lepší příjem. Pamatujte, že když přemístíte jednu nebo obě jednotky, trvá asi 30 sekund, než se spojení znovu vytvoří.
	Je možné, že je dětská jednotka mimo dosah rodičovské jednotky nebo že je mezi jednotkami příliš mnoho zdí nebo stropů. Zkuste umístit jednotky jinam nebo snížit vzdálenost mezi nimi.

Otázka	Odpověď
Proč se na rodičovské jednotce objevuje rušení?	<p>Na rodičovské jednotce se může objevit rušení, když je jednotka mimo dosah dětské jednotky. Rodičovská jednotka může být rovněž příliš blízko okna, kde chytá rušivé signály přes okno. Přesuňte ji dále od okna.</p> <p>Rušení se může rovněž objevit v případech, že mezi oběma jednotkami je příliš mnoho zdí nebo stropů. Pokud ano, dejte rodičovskou jednotku blíže k dětské jednotce. Rovněž zajistěte, aby jednotky byly mimo dosah mobilních a bezdrátových telefonů, rádií a televizorů.</p>
Proč je slyšet šum nebo praskání?	<p>Je možné, že dochází k rušení jiným přístrojem nebo dětskou chůvou. Přepněte obě jednotky na jiný kanál. Zkontrolujte, zda jsou obě jednotky nastavené na stejný kanál.</p> <p>Je možné, že se rodičovská jednotka nachází příliš blízko okna a přijímá signály z jiného přístroje nebo dětské chůvy. Umístěte jednotku dále od okna.</p>
	<p>Je možné, že je dětská jednotka mimo dosah rodičovské jednotky nebo že je mezi jednotkami příliš mnoho zdí nebo stropů. Zkuste umístit jednotky jinam nebo snížit vzdálenost mezi nimi.</p> <p>Nedobíjecí baterie v dětské jednotce nebo sada dobíjecích baterií v rodičovské jednotce mohou být téměř vybité. V takovém případě vyměňte baterie v dětské jednotce nebo dobijte sadu baterií v rodičovské jednotce.</p>
Proč se na rodičovské jednotce objevují signály z jiných elektronických chův?	Elektronická chůva používá stejný kanál jako jiná elektronická chůva v okolí. Nastavte obě jednotky na jiný kanál pomocí voliče kanálů.
Proč dětská chůva nefunguje v uvedeném dosahu 200 metrů?	Uváděný dosah 200 metrů platí pouze v exteriéru. V interiéru je dosah omezen počtem a typem zdí a stropů mezi oběma jednotkami. Chcete-li dosah optimalizovat, zkuste změnit polohu jedné nebo obou jednotek.
Co se stane při výpadku napájení?	Pokud nejsou v dětské jednotce nedobíjecí baterie, při výpadku napájení dojde ke ztrátě spojení mezi rodičovskou a dětskou jednotkou. Pokud jsou v dětské jednotce baterie, ale sada nabíjecích baterií v rodičovské jednotce je prázdná, dojde také ke ztrátě spojení. Pokud jsou v dětské jednotce nedobíjecí baterie a sada nabíjecích baterií v rodičovské jednotce je nabitá, spojení se nepřerušuje.
Proč se sada nabíjecích baterií rodičovské jednotky nenabíjí?	Životnost sady nabíjecích baterií je u konce. Vyměňte sadu baterií v rodičovské jednotce.
Provozní doba rodičovské jednotky by měla být alespoň 10 hodin. Proč je provozní doba mojí rodičovské jednotky kratší?	Po prvním nabití sady dobíjecích baterií v rodičovské jednotce je provozní doba kratší než 10 hodin. Sada dobíjecích baterií dosáhne své úplné kapacity až po trojnásobném nabití a vybití.

Otázka	Odpověď
	Hlasitost rodičovské jednotky může být nastavena příliš vysoko, což způsobí, že jednotka spotřebovává mnoho energie. Nastavte hlasitost rodičovské jednotky na nižší úroveň.
	Úroveň citlivosti mikrofону na dětské jednotce může být nastavena příliš vysoko, což způsobí, že rodičovská jednotka spotřebovává mnoho energie. Nastavte citlivost mikrofónu dětské jednotky na nižší úroveň.
Proč kontrolka nabíjení na nabíječce rodičovské jednotky svítí červeně, i když je sada akumulátorů plně nabitá?	Kontrolka nabíjení se rozsvítí červeně pokaždé, když se rodičovská jednotka nachází v zapojené nabíječce. Když jsou baterie plně nabité, kontrolka zeslábně, ale stále svítí na znamení, že nabíječka je připojena k síti.
Proč nelze jednotku pro rodiče zapnout ihned po umístění na nabíječku?	Sada baterií je pravděpodobně zcela vybitá. Před zapnutím nechte rodičovskou jednotku alespoň 30 minut nabíjet. Po zapnutí nechte rodičovskou jednotku v nabíječce, aby se sada jejích baterií mohla plně dobít. Pokud je rodičovská jednotka zapnutá, nabíjení trvá déle.

Sissejuhatus

Õnnitleme ostu puhul ja tervitame Philips AVENTI poolt! Selleks, et Philips AVENTI eeliseid täielikult ära kasutada, registreerige oma toode saidil www.philips.com/welcome. Vanematele vajaliku kindlustunde tagamiseks on Philipsi AVENT pühendunud hoolivate ja töökindlate toodete valmistamisele. Selle Philipsi AVENTi lapsevahiga kuulete te last ükskõik kus te oma majas või selle ümbruses ka ei viibiks. Varustatus kuueteistkümne iseseisva kanaliga tagab minimaalse raadiohäirete taseme ja turvalise vastuvõtu, võimaldades olla oma lapsega pidevas kontaktis.

Üldkirjeldus (Jn 1)

A Beebiseade

- 1 On/off (Sisse/välja) nupp
- 2 Öötuli
- 3 Väikese pistiku pesa
- 4 Adapter
- 5 Mikrofon
- 6 Väike pistik
- 7 „Toide sees” märgutuli
- 8 Mikrofoni tundlikkuse regulaator
- 9 Kanaliselektor
- 10 Tavapatareide pesa kaas
- 11 Tavapatareid (ei kuulu komplekti)

B Vanemaseade

- 1 Helitaseme tuled
- 2 Kõlar
- 3 Adapter
- 4 Väike pistik
- 5 Laadija
- 6 Laadimise märgutuli
- 7 Väikese pistiku pesa
- 8 Märgutuli „LINK” (side)
- 9 Helitugevuse regulaator sisse-välja lülitiga
- 10 „Toide sees” märgutuli
- 11 Kanaliselektor
- 12 Akupaki pesa kaas
- 13 Ühenduse alarmisignaal
- 14 Taaslaetav akupakk (kaasas)
- 15 Rihmaklamber

Tähelepanu

Enne seadme kasutamist lugege hoolikalt kasutusjuhendit ja hoidke see edaspidiseks alles.

Oht

- Ärge kastke lapsevahti ei vette ega mõne muu vedeliku sisse.

Hoiatus:

- Enne beebi- ja vanemaseadme adapterite ühendamist kontrollige, kas beebiseadme ja vanemaseadme laadija adapteritele märgitud pinged vastab kohaliku elektrivõrgu pingele.
- Beebiseadme elektrivõrku ühendamiseks kasutage ainult kompleksisolevat adapterit.
- Vanemaseadme laadimiseks kasutage ainult kompleksisolevat adapterit ja laadijat.
- Adapterites on transformaator. Ärge lõigake toitejuhtme pistiku vahetamiseks adaptoreid küljest ära, sest see võib tekitada ohtliku olukorra.

- Beebiseadme adapteri kahjustumisel vahetage see ohtlike olukordade vältimiseks alati mõne originaalmudeli vastu. Õige tüübi leidmiseks vt ptk „Asendamine”.
- Vanemaseadme adapteri või laadija kahjustumisel vahetage see ohtlike olukordade vältimiseks alati mõne originaalmudeli vastu. Õige tüübi leidmiseks vt ptk „Asendamine”.
- Kunagi ärge kasutage lapsevahti märgades kohtades või vee ääres.
- Elektrilöögi vältimiseks ärge avage lapsevahti beebi- ja vanemaseadme korpust (v.a akupaki või tavapatareide pesa).
- Seda seadet ei tohi kasutada füüsiliste ja vaimsete puuetega isikud (lisaks lapsed) nii kogemuste kui ka teadmiste puudumise tõttu, välja arvatud nende ohutuse eest vastutava isiku juuresolekul või kui neile on seadme kasutamise kohta antud vastavad juhised.
- Lapsi tuleks jälgida, et nad ei mängiks seadmega.
- Lapsevahti tegevusraadius on lahtisel maastikul kuni 200 m. Sõltuvalt ümbruskonnast ja teistest takistavatest teguritest võib tegevusraadius väiksem olla (vt ptk „Seadme kasutamine” jaotist „Tegevusraadius”).

Ettevaatust

- Kasutage ja hoidke seadet temperatuuril 10 °C kuni 40 °C.
- Ärge jätke beebi- ja vanemaseadet väga kuuma ega külma kohta või otsese päikesepaiste kätte.
- Veenduge selles, et beebi- ja vanemaseadme juhe oleksid väljaspool beebi käeulatust (vähemalt ühe meetri kaugusel).
- Kunagi ärge pange beebiseadet beebi voodisse või mänguaeda.
- Ärge beebi- ega vanemaseadet millegagi katke (nt käteräti või tekiga).
- Pange beebiseadmesse alati õiget tüüpi tavapatareid.
- Pange vanemaseadmesse alati õiget tüüpi laetav akupakk.

Üldist teavet

- Lapsevahti võite kasutada kui abivahendit. Seade ei asenda vastutusvõimelise ja korralikku täiskasvanu järelevalvet ja selliselt seda kasutada ei tohi.

Elektromagnetväljad (EMV)

See Philips AVENTI seade vastab kõikidele elektromagnetilisi välju (EMF) käsitlevatele standarditele. Kui seadet käsitsetakse õigesti ja vastavalt käesolevale kasutusjuhendile, on seda kaasaegete teaduslike teooriate järgi ohutu kasutada.

Ettevalmistused kasutamiseks

Beebiseade

Beebiseadet võite kasutada nii võrgutoitel kui ka tavaliste patareidega. Isegi siis, kui te ei katsete seadet võrgutoitel kasutada, soovime tavalised patareid sisse panna. See kindlustab automaatse toitevarunduse juhuks kui võrgutoide kaob.

Võrgutoitel kasutamine

- 1 Sisestage väike pistik beebiseadmesse ja adapter seinakontakti (Jn 2).
- ▶ Toite märgutuli süttib põlema.

Tavapatareitoitel kasutamine

Beebiseade töötab nelja 1,5-voldise R6-tüüpi AA-suurusel patareiga (ei kuulu komplekti). Soovime tungivalt kasutada Philipsi LR6-tüüpi PowerLife-patareid. Ärge kasutage akupatareid, sest beebiseadmel puudub laadimisfunktsioon.

Tõmmake beebiseadme pistik seinakontaktist välja ja veenduge, et nii käed kui ka seade oleksid mittelaetavate patareide sisestamise ajal kuivad.

- 1 Sisestage münt või kruvikeeraja lukustusnupu soonde (1), keerake lukustusnuppu vastupäeva (2) ja eemaldage kaas (Jn 3).

2 Sisestage neli mittelaetavat patareid (Jn 4).

Märkus: veenduge selles, et patareide + ja - poolused oleksid õigesti suunatud.

3 Pange kaas tagasi ja keerake lukustusnuppu mündi või kruvikeerajaga päripäeva.

Märkus: kui patareid hakkavad tühjaks saama, siis hakkab beebiseadme „Toide sees“ märgutuli punaselt vilkuma.

Vanemaseade

Vanemaseade töötab laetava akupakiga (komplekti lisatud).

Laadige vanemaseadet enne selle esmakasutust või kui vanemaseadme vilkuv „Toide sees“ märgutuli osutab, et akupakk on tühi.

1 Laetava akupaki pesa kaane eemaldamiseks lükake see allapoole (Jn 5).**2** Sisestage laetava akupaki pistik pesas asuvasse pistikupessa (1). Seejärel pange laetav akupakk pesa (2) (Jn 6).

veenduge selles, et te käed ja seade oleksid laetava akupaki sisestamise ajal kuivad.

3 Lükake kaas vanemaseadmele tagasi.**4** Asetage vanemaseade laadijasse (1), lükake väike pistik laadijasse ja adapter seinakontakti (2) (Jn 7).

• Laadimise ajal põleb laadimise märgutuli pidevalt punaselt.

5 Jätke vanemaseade seni elektrivõrguga ühendatuks, kuni akupakk on täielikult laetud.

• Kui akupakk on täiesti täis laetud, hakkab laadimise märgutuli aegamööda hämarduma.

- Vanemaseadme esmakordsel laadimisel või pärast seda, kui seadet pole kaua kasutatud, lülitage seade välja ja laadige seda pidevalt vähemalt 14 tundi.
- Kui akupakk on täis laetud, võite vanemaseadet vähemalt 10 tundi juhtmeta kasutada.

Märkus: kui olete vanemaseadme esmakordselt laadinud, on tööaeg väiksem kui 10 tundi. Akupakk saavutab oma täismahutuvuse alles pärast seda, kui olete seda vähemalt kolm korda laadinud ja tühjendanud.

Märkus: kui akupakk hakkab tühjaks saama, siis hakkab vanemaseadme „Toide sees“ märgutuli punaselt vilkuma.

Märkus: kui taaslaetav akupakk on täiesti tühjaks saanud, lülitatakse vanemaseade automaatselt välja ja ühendus beebiseadmega katkeb.

Märkus: kui vanemaseade pole elektrivõrguga ühendatud, tühjeneb akupakk pidevalt, isegi siis kui vanemaseade on välja lülitatud.

Seadme kasutamine

1 Paigutage mõlemad seadmed ühenduse testimiseks ühte tupp (Jn 8).

Veenduge selles, et beebiseade oleks vanemaseadme vahemalt ühe meetri kaugusel.

2 Vajutage ja hoidke beebiseadme sisse/välja lülitamise nuppu  all, kuni roheline „Toide sees“ märgutuli hakkab põlema. (Jn 9)**3** Keerake helitugevuse regulaatori nupust vanemaseade sisse ja reguleerige helitugevus eelistatud tasemele (Jn 10).

- Süttib roheline „Toide sees“ märgutuli.
- Vanemaseadme LINK-märgutuli vilgub roheliselt kuni ühendus pole loodud. See kestab umbes 30 sekundit. Nii vanemaseadme kui ka beebiseadme LINK-märgutuled jäävad seejärel pidevalt roheliselt põlema.

Märkus: kui ühendust luua ei saa, hakkab vanemaseadme LINK-märgutuli punaselt vilkuma.

- Paigutage beebiseade beebist vähemalt ühe meetri kaugusele (Jn 11).
- Paigutage vanemaseade beebiseadme tegevuspiirkonda. Veenduge, et see oleks vähemalt ühe meetri kaugusel beebiseadmest. Tegevuspiirkonna kohta täiendava info saamiseks lugege altpoolt ptk „Tegevusraadius” (Jn 12).

Tegevusraadius

Lapsevahi tegevusraadius lahtisel maastikul on kuni 200 meetrit. Sõltuvalt ümbruskonnast ja teistest takistavatest teguritest võib tegevusraadius veelgi väiksem olla.

Kuivad materjalid	Materjalide paksus	Tegevusraadiuse vähenemine
Puit, kipsplaat, kartong, klaas (ilma metallita, traatideta või raamideta).	<30 cm	0 – 10%
Telliskivi, vineer	<30 cm	5 – 35%
Armatuuriga betoon	<30 cm	30 – 100%
Metallvõred või trellid	< 1 cm	90 – 100%
Metall- või alumiiniumplaadid	< 1 cm	100%

Märja või niiske materjali korral võib tegevusraadius kuni 100% väheneda.

Omadused

Kinnitus digisignaaliga

Vanemaseadmel on LINK-märgutuli, mis annab pidevalt teavet vanema- ja beebiseadme vahelise ühenduse olekust. Kui soovite saada teavitust ühenduse katkemise korral, lülitage vanemaseadme alarmsignaali funktsioon sisse. Ühenduse katkemisel kuulete helisignaali ja LINK-märgutuli hakkab punaselt vilkuma.

Vanemaseadme alarmsignaali aktiveerimine

- Lükake laetava akupaki pesa kaane eemaldamiseks see allapoole (Jn 5).
- Eemaldage akupakk akupesast (1) ja tõmmake akupaki pistik pistikupesast välja (2) (Jn 13).
- Lükake akupesas olev alarmsignaali lüliti asendisse „on“ (sees) (Jn 14).
 - Alarmisignaali väljalülitamiseks lükake ühenduse alarmsignaali lüliti asendisse „off“ (väljas) (Jn 15).
- Lükake kaas vanemaseadmele tagasi.

Reguleeritav helitundlikkus

Beebiseadme mikrofone tundlikkuse regulaatoriga saate beebiseadme tundlikkuse seadistada soovitud tasemele: madalaks, keskmiseks või kõrgeks. Kui mikrofon on väga tundlikuks seadistatud, siis võtab beebiseade vastu kõiki häält.

Märkus: beebiseadme mikrofone tundlikkust võite seadistada alles pärast seda, kui beebi- ja vanemaseadme vahel on ühendus loodud.

- Seadistage mikrofone tundlikkuse regulaator soovitud tasemele (Jn 16).
 - Heli edastamisel muutub beebiseadme „Toide sees” märgutuli kollaseks (Jn 17).

Märkus: Seadistamisel võite näidised enda häält kasutada.

Märkus: kui beebiseadme mikrofoni tundlikkuse tase on liiga kõrgeks seadistatud, võtab see vastu rohkem helisid ja seega on tihedamini saaterežiimis. Selle tagajärjel tarbib seade rohkem voolu.

Reguleeritava helitugevusega kõlar

Ümbruskonnaga sobitamiseks saate vanemaseadme helitugevust muuta.

1 Keerake vanemaseadme helitugevuse regulaator eelistatud tasemele (Jn 18).

Märkus: kui vanemaseade helitugevus on kõrgeks seadistatud, siis tarbib ta rohkem voolu.

Helitaseme tuled

Vanemaseade jälgib pidevalt beebi toa helitaset ja helitaseme märgutuled teavitavad, kui seal toimub midagi. Kui beebi nutab, siis hakkavad vanemaseadme helitaseme märgutuled põlema.

- Seni kuni beebiseade heli ei avasta, on kõik vanemaseadme helitaseme tuled kustunud.
- Kui beebiseade avastab heli, hakkab vanemaseadme üks või rohkem märgutulud põlema. Põlevate märgutulede arv sõltub beebiseadmele mõjuva heli tugevusest.
- Helitaseme märgutuled toimivad ka siis, kui vanemaseadme helitugevus on madalaks seatud.

Öötuli

Beebiseadmel on mahe öötuli, mis aitab last uuesti magama uinutada.

1 Öötule sisse-välja lülitamiseks vajutage beebiseadme öötuld (Jn 19).

Kanaliselektor

Veenduge, et kummagi seadme aku- või patareipesades olevad kanaliselektorid oleksid alati ühele ja samale kanalile seadistatud. Neid kanaliselektoreid võite seadistada kuuteistkümnele erinevale kanalile. Kui teised sama kanalit kasutavad lapsevahid, raadiod, telerid jne hakkavad tegevust häirima, siis valige mõni teine kanal.

1 Eemaldage kummagi seadme kaaned.

• Beebiseade (Jn 3)

- Vajutage münt või kruvikeeraja lukustusnupu soonde (1), keerake lukustusnuppu vastupäeva (2) ja eemaldage kaas.
- Kui pesas on patareid, siis eemaldage need.

• Vanemaseade (Jn 5)

- Kaane eemaldamiseks lükake seda allapoole.
- Eemaldage akupakk patareipesast.

2 Kasutage kummagi seadme kanaliselektori vajalikku asendisse pööramiseks väikest lapikut kruvikeerajat. Veenduge, et mõlemad seadmed on ühele ja samale kanalile seadistatud (Jn 20).

3 Ühenduse testimine

Kui ühenduse testimisel raadiohäireid ei teki, pange nii akupakk kui ka tavapatareid pesadesse tagasi ja lükake kaaned tagasi.

Kui tekiavad raadiohäired, siis seadistage kummagi seadme selektor mõnele teisele kanalile ja testige ühendus uuesti.

Tarvikud

Rihmaklamber

Kui vanemaseadme akupakk on piisavalt laetud, saate te seadet endaga nii toas kui ka õues kaasas kanda, kui kinnitate seadme rihma või rihmaklambriga võõrihma külge. See võimaldab teil ringiliikumise ajal oma beebit jälgida.

Rihmaklambri kinnitamine

- 1 Sisestage rihmaklambri tagaküljel olev väike tihvt vanemaseadme taga olevasse avasse (1). Seejärel keerake rihmaklambrit vasakule, kuni see klõpsatusega oma kohale lukustub (2) (Jn 21).

Rihmaklambri lahtivõtmine

- 1 Keerake rihmaklambrit paremale (1) ja võtke see küljest ära (2) (Jn 22).

Puhastamine ja hooldus

Ärge kastke vanema- ja beebiseadet ning vanemaseadme laadijat vette ega puhastage neid kraani all.

ärge kasutage puhastavat pihustusainet või vedelaid puhastusvahendeid.

- 1 Kui seadmed on võrku ühendatud, tõmmake beebi- ja vanemaseadme laadija seinakontaktist välja.

- 2 Puhastage beebi- ja vanemaseadet ning vanemaseadme laadijat niiske lapiga.

Enne võrku ühendamist kontrollige, kas beebiseade ja vanemaseadme laadija on kuivad. Enne kui panete vanemaseadme laadijasse, veenduge, et see on kuiv.

- 3 Puhastage adaptereid kuiva lapiga.

Hoiustamine

Kui teil pole kavas lapsevahti mõnda aega kasutada, võtke tavapatereid beebiseadmest või akupakk vanemaseadmest välja.

Hoidke beebi-, vanemaseadet, vanemaseadme laadijat ja adaptereid jahedas ning kuivas kohas.

Asendamine

Beebiseade

Tavapatereid

Asendage beebiseadme tavapatereid ainult nelja 1,5-voldise R6 AA-tüüpi tavapatareiga.

Märkus: Soovitame teil tungivalt kasutada Philipsi tavapatareisid.

Adapter

Asendage beebiseadme adapter ainult originaaladapteriga. Adapteri saate tellida kohaliku müügiesindaja käest või Philipsi hoolduskeskusest:

- TAD1-0900200E01 / SVH-005-090-020-A1 (ainult EÜ/SGP)
- 9VD200 (ainult AU/NZ)

Vanemaseade

Laadija

Asendage vanemaseadme laadija ainult sama tüüpi laadijaga.

Akupakk

Asendage vanemaseadme laetav akupakk alati sama tüüpi akupakiga.

Adapter

Asendage vanemaseadme laadija adapter ainult originaaladapteriga. Adapteri saate tellida kohaliku müügiesindaja käest või Philipsi hoolduskeskusest:

- TAD1-0900200E01 / SVH-005-090-020-A1 (ainult EÜ/SGP)
- 9VD200 (ainult AU/NZ)

Keskkond

- Tööea lõppedes ei tohi seadet tavalise olmeprügi hulka visata, vaid tuleb ümbertöötlemiseks ametlikku kogumispunkti viia. Selliselt toimides aitate säästa keskkonda (Jn 23).
- Seadmes kasutatavad tavapatareid ja laetavad akupakid sisaldavad keskkonda saastavaid aineid. Ärge visake tavapatareid ja akupakke tavalise majapidamisprügi hulka, vaid viige need ametlikku kogumispunkti. Enne seadme kasutusest kõrvaldamist ja ametlikus kogumispunktis käitlemist peate tavapatareid ja akupakid alati eemaldama (Jn 24).

Garantii ja hooldus

Kui vajate teenust või teavet, aga ka probleemide korral külastage Philipsi AVENTi veebilehte **www.philips.com/AVENT** või võtke ühendust oma riigi Philipsi klienditeeninduskeskusega (telefoninumbri leiate garantiivõldikust). Kui teie riigis ei ole klienditeeninduskeskust, pöörduge Philipsi toodete kohaliku müügiesindaja poole.

Korduma kippuvad küsimused

Selles peatükis loetletakse korduma kippuvaid küsimusi seadme kohta. Kui te ei leia oma küsimusele vastust, palun võtke ühendust oma riigis asuva klienditeeninduskeskusega.

Küsimus	Vastus
Miks pole seadme „Toide sees“ märgutuli põlema hakanud?	Võib-olla pole väike pistik korralikult beebiseadme pessa või vanemaseadme laadijasse sisestatud või pole adapter korralikult seinakontakti sisestatud.
	Võib-olla olete unustanud seadmed sisse lülitada. Vajutage beebiseadme sisse-välja lülitile ja keerake seadmete sisselülitamiseks vanemaseadme helitugevuse regulaator allapoole.
	Võimalik, et beebiseadme tavapatareid või vanemaseadme laetav akupakk on tühjaks saanud. Sellisel juhul asendage beebiseadme patareid või laadige vanemaseadme akupakk täis.
Miks „Toide sees“ märgutuli vilgub punaselt?	Võimalik, et beebiseadme tavapatareid või vanemaseadme laetav akupakk on tühjaks saanud. Sellisel juhul asendage beebiseadme patareid või laadige vanemaseadme akupakk täis.
Miks teeb vanemaseade kiledat müra?	Seadmed on teineteisele liiga lähedal. Liigutage vanemaseade beebiseadmest vähemalt ühe meetri kaugusele. Kui see ei aita, siis on ilmselt helitugevuse tase liiga kõrge. Keerake helitugevus helitugevuse regulaatoriga väiksemaks.
Miks vanemaseade ei tee häält?	Kontrollige, kas helitugevus on piisavalt suur. Kui helitugevus on liiga madal, siis keerake helitugevus regulaatoriga suuremaks. Samuti kontrollige beebiseadme mikrofoni tundlikkust.
	Võib-olla asub vanemaseade väljaspool beebiseadme tegevusraadiust või on kahe seadme vahel liiga palju seinu ja/või lagesid. Katsetage erinevaid asukohti või vähendage kahe seadme vahelist kaugust.

Küsimus	Vastus
Miks vilgub LINK-märgutuli punaselt?	See vilgub punaselt, sest ühendus on katkenud. Võimalik, et vanemaseade on väljaspool beebiseadme tegevuspiirkonda või on seadistatud beebiseadmest erinevale kanalile. Kontrollige, kas vanema- ja beebiseade on mõlemad ühele ja samale kanalile seadistatud. Kui on, siis pange vanemaseade teise kohta, beebiseadmele lähemale. Kui ei ole, siis seadistage mõlemad seadmed samale kanalile ja oodake 10–30 sekundit, kuni luuakse ühendus.
Miks teeb vanemaseade katkendlikku heli?	Kuuldav heli on ühenduse alarmisignaali. See tähendab seda, et beebi- ja vanemaseadme vaheline ühendus on katkenud. Võimalik, et vanemaseade on väljaspool beebiseadme tegevuspiirkonda või on seadistatud beebiseadmest erinevale kanalile. Kontrollige, kas vanemaseade ja beebiseade on mõlemad ühele ja samale kanalile seadistatud. Kui on, siis pange vanemaseade teise kohta, beebiseadmele lähemale. Kui ei ole, siis seadistage mõlemad seadmed samale kanalile ja oodake 10–30 sekundit, kuni luuakse ühendus.
Miks vanemaseade reageerib lapse häälitsustele liiga aeglaselt?	Suurendage beebiseadme mikrofone tundlikkust ja/või viige beebiseade beebile lähemale. Veenduge, et beebiseade oleks beebist vähemalt ühe meetri kaugusel.
Miks vanemaseade reageerib beebi häälitsustele liiga kiiresti?	Vähendage beebiseadme mikrofone tundlikkust ja/või viige beebiseade beebile lähemale. Veenduge, et beebiseade oleks beebist vähemalt ühe meetri kaugusel.
Miks ei saa ühendust luua?	Võib-olla on seadmed erinevatele kanalitele seadistatud. Seadistage mõlemad seadmed ühele ja samale kanalile ning oodake 10–30 s kuni luuakse ühendus.
	Võib-olla asub beebiseade väljaspool vanemaseadme tegevusraadiust või on kummagi seadme vahel liiga palju seinu ja/või lagesid. Katsetage erinevate asukohtadega või vähendage kahe seadme vahelist kaugust.
Miks aeg-ajalt ühendus katkeb?	Tõenäoliselt asub vanemaseade tegevuspiirkonna äärealal. Viige vanemaseade beebiseadmele lähemale, parema vastuvõtuga kohta. Palun pidage silmas, et kui te liigutate seadmeid teineteise suhtes, siis ühenduse taasloomine kestab vähemalt 30 sekundit.
	Võib-olla asub beebiseade väljaspool vanemaseadme tegevusraadiust või on kummagi seadme vahel liiga palju seinu ja/või lagesid. Katsetage erinevate asukohtadega või vähendage kahe seadme vahelist kaugust.
Miks vanemaseadmel tekivad raadiohäired?	Raadiohäired võivad tekkida, kui vanemaseade on väljaspool beebiseadme tegevuspiirkonda. Vanemaseade võib ka aknale liiga lähedal asuda ja häireid akna kaudu vastu võtta. Viige vanemaseade aknast kaugemale.
	Raadiohäired tekivad ka siis, kui vanemaseadme ja beebiseadme vahele jääb liiga palju seinu või lagesid. Viige vanemaseade teise kohta, beebiseadmele lähemale. Samuti veenduge, et seade jääks mobiiltelefonidest või juhtmeta telefonidest, raadiotest või televiisoritest kaugemale.

Küsimus	Vastus
Miks ma kuulen mürasid või kriipivat häält?	Võib-olla on tekkinud lapsevahhi ja mõne muu seadme vahel raadiohäired. Lülitage mõlemad seadmed teisele kanalile. Seejuures veenduge, et lülitasite mõlemad seadmed ühele ja samale kanalile. Vanemaseade on aknala liiga lähedal ja võtab vastu mõne teise lapsevahhi või seadme signaali. Viige seade akna juurest kaugemale.
	Võib-olla asub beebiseade väljaspool vanemaseadme tegevusraadiust või on kummagi seadme vahel liiga palju seinu ja/või lagesid. Katsetage erinevate asukohtadega või vähendage kahe seadme vahelist kaugust.
	Beebiseadme tavapatareid või vanemaseadme laetav akupakk on võib-olla tühjaks saanud. Sellisel juhul asendage beebiseadme patareid või laadige vanemaseadme akupakk.
Miks võtab vanemaseade vastu teise beebiseadme signaale?	Lapsevaht toimib samal kanalil naabruses asuva teise lapsevahiga. Seadistage kanaliselektoriga mõlemate seadmete kanalid mingile muule kanalile.
Miks lapsevaht ei toimi määratletud 200 m tegevusraadiuses?	Määratletud 200 m tegevuspiirkond kehtib ainult avatud maastikul. Maja sees piiravad tegevusraadiust kahe seadme vaheliste seinte ja/või lagede hulk. Tegevusraadiuse optimeerimiseks muutke ühe või mõlema seadme asukohta.
Mis juhtub kui tekib elektrivõrgu rike?	Kui kasutate beebiseadet ilma tavapatareideta, siis elektrivõrgu rikke korral katkeb beebi- ja vanemaseadme vaheline side. Ühendus katkeb ka siis, kui beebiseadmes on patareid, kuid vanemaseadme akupakk on tühjaks saanud. Kui aga beebiseadmes on tavapatareid ja vanemaseadme akupakk on laetud, siis ühendus ei katke.
Miks pole vanemaseadme akupakki võimalik laadida?	Akupaki tööaeg on lõppenud. Asendage vanemaseadme akupakk.
Vanemaseadme eeldatav tööaeg on vähemalt 10 tundi. Miks minu vanemaseadme tööaeg lühem on?	Kui vanemaseadme laetav akupakk on esmakordselt laetud, on tööaeg lühem kui 10 tundi. Akupakk saavutab oma täismahu alles pärast seda, kui olete seda vähemalt kolm korda laadinud ja tühendanud. Vanemaseadme helitase on liiga valjule seatud ja see põhjustab vanemaseadme suurt voolutarvet. Vähendage vanemaseadme helitugevust. Beebiseadme mikrofoni võib olla liiga tundlikuks seatud, mis põhjustab vanemaseadme suurt voolutarvet. Vähendage beebiseadme mikrofoni tundlikkust.

Küsimus	Vastus
Miks põleb vanemaseadme laadimise märgutuli pidevalt punaselt isegi siis, kui akupakk on täis laetud?	Laadimise märgutuli hakkab pärast vanemaseadme asetamist võrkuühendatud laadijasse kohe punaselt põlema. Kui akud on täiesti täis laetud, hakkab ta aegamööda hägusamaks muutuma, kuid jääb laadija elektrivõrguga ühendamise tähistamiseks põlema.
Miks ei tohi ma vanemaseadet kohe pärast laadijasse panemist sisse lülitada?	Akupakk on ilmselt täiesti tühjaks saanud. Laadige vanemaseadet enne sisselülitamist vähemalt 30 minutit. Jätke vanemaseade pärast sisselülitamist laadijasse, et akupakk saaks täiesti täis laetud. Sisselülitatud vanemaseade täislaadimine võtab rohkem aega.

Uvod

Čestitamo na kupnji i dobro došli u Philips AVENT! Kako biste u potpunosti iskoristili podršku koju nudi tvrtka Philips AVENT, registrirajte svoj proizvod na: www.philips.com/welcome. Philips AVENT predan je proizvodnji pouzdanih proizvoda koji roditeljima pružaju potrebnu sigurnost. Philips AVENT monitor za bebe omogućuje vam da čujete svoju bebu ma gdje bili u svom domu i oko njega. Šesnaest ponuđenih kanala jamči minimalne smetnje i siguran prijem, pa ćete moći biti u stalnom kontaktu sa svojom bebom.

Opći opis (Sl. 1)

A Jedinica za bebu

- 1 Gumb za uključivanje/isključivanje
- 2 Noćno svjetlo
- 3 Utičnica za mali utikač
- 4 Adapter
- 5 Mikrofon
- 6 Mali utikač
- 7 Indikator napajanja
- 8 Kontrola osjetljivosti mikrofona
- 9 Gumb za odabir kanala
- 10 Poklopac odjeljka za baterije bez mogućnosti punjenja
- 11 Baterije bez mogućnosti punjenja (nisu u kompletu)

B Roditeljska jedinica

- 1 Indikatori razine zvuka
- 2 Zvučnik
- 3 Adapter
- 4 Mali utikač
- 5 Punjač
- 6 Indikator punjenja
- 7 Utičnica za mali utikač
- 8 Indikator LINK (Veza)
- 9 Kontrola jačine zvuka s funkcijom uključivanja/isključivanja
- 10 Indikator napajanja
- 11 Gumb za odabir kanala
- 12 Poklopac odjeljka za komplet baterija s mogućnošću punjenja
- 13 Sklopka upozorenja veze
- 14 Komplet baterija s mogućnošću punjenja (isporučene)
- 15 Kopča za remen

Važno

Prije korištenja aparata pažljivo pročitajte ove upute za korištenje i spremite ih za buduće potrebe.

Opasnost

- Nemojte uranjati monitor za bebe u vodu ili neku drugu tekućinu.

Upozorenje

- Provjerite odgovara li strujni napon naveden na punjačima jedinice za bebu i roditeljske jedinice naponu lokalne električne mreže prije njihovog priključivanja.
- Za priključivanje jedinice za bebu na napajanje koristite isključivo isporučeni adapter.
- Za punjenje roditeljske jedinice koristite isključivo isporučeni punjač.
- Adapteri sadrže transformator. Nemojte rezati naponski kabel i mijenjati utikače jer je to opasno.
- Ako je adapter jedinice za bebu oštećen, zamijenite ga isključivo originalnim kako biste izbjegli potencijalno opasne situacije. Odgovarajuću vrstu potražite u poglavlju "Zamjena dijelova".

- Ako je punjač ili adapter roditeljske jedinice oštećen, zamijenite ga isključivo originalnim kako biste izbjegli potencijalno opasne situacije. Odgovarajuću vrstu potražite u poglavlju "Zamjena dijelova".
- Monitor za bebe nemojte koristiti na vlažnim mjestima ili blizu vode.
- Kako biste izbjegli strujni udar, nemojte otvarati kućište jedinice za bebu ili roditeljske jedinice, osim odjeljka za baterije ili odjeljka za baterije bez mogućnosti punjenja.
- Ovaj aparat nije namijenjen osobama (uključujući djecu) sa smanjenim fizičkim ili mentalnim sposobnostima niti osobama koje nemaju dovoljno iskustva i znanja, osim ako im je osoba odgovorna za njihovu sigurnost dala dopuštenje ili ih uputila u korištenje aparata.
- Malu djecu potrebno je nadzirati kako se ne bi igrala s aparatom.
- Monitor za bebe ima radni domet od 200 metara/600 stopa na otvorenom. Ako u okolini nema prepreka i drugih čimbenika koji bi mogli ometati prijem, domet može biti manji (pogledajte odjeljak "Radni domet", u poglavlju "Korištenje aparata").

Oprez

- Aparat koristite i odlažite pri temperaturama između 10°C i 40°C.
- Ne izlažite jedinicu za bebe i roditeljsku jedinicu ekstremnoj hladnoći, toplini ili izravnoj sunčevoj svjetlosti.
- Pazite da jedinica za bebu i kabel uvijek budu izvan dohvata bebe (najmanje 1 metar/3 stope udaljenosti).
- Nemojte stavljati jedinicu za bebu u bebin krevet ili ogradicu za igranje.
- Nikada nemojte pokrivati roditeljsku jedinicu niti jedinicu za bebe (npr. ručnikom ili pokrivačem).
- U jedinicu za bebe uvijek stavljajte odgovarajuće baterije bez mogućnosti punjenja.
- U roditeljsku jedinicu uvijek stavljajte komplet odgovarajućih baterija koje se mogu puniti.

Opće informacije

- Ovaj monitor za bebe je samo pomagalo i ne smije se koristiti kao zamjena za odgovoran nadzor od strane odrasle osobe.

Elektromagnetska polja (EMF)

Ovaj proizvod tvrtke Philips AVENT sukladan je svim standardima koji se odnose na elektromagnetska polja (EMF). Ako aparatom rukujete ispravno i u skladu s uputama iz ovog priručnika, prema dosada dostupnim znanstvenim dokazima on će biti siguran za uporabu.

Priprema za korištenje

Jedinica za bebu

Jedinicu za bebu možete koristiti uz napajanje preko lokalne mreže ili pomoću baterija bez mogućnosti punjenja. Čak i ako jedinicu napajate preko lokalne mreže, savjetujemo da umetnete baterije bez mogućnosti punjenja. To jamči automatsko rezervno napajanje u slučaju prekida mrežnog napajanja.

Rad na mrežno napajanje

- 1** Uključite mali utikač u jedinicu za bebu, a adapter u zidnu utičnicu (Sl. 2).
- ▶ Indikator napajanja se uključuje.

Rad pomoću baterija bez mogućnosti punjenja

Jedinica za bebu radi na četiri R6 AA baterije od 1,5 volta (nisu u kompletu). Savjetujemo da koristite baterije Philips LR6 PowerLife.

Nemojte koristiti baterije s mogućnošću punjenja, budući da jedinica za bebu nije opremljena sklopom za punjenje baterija.

Pri umetanju baterija bez mogućnosti punjenja isključite jedinicu za bebu iz napajanja te pazite da vaše ruke i aparat budu suhi.

- 1** Umetnite novčić ili odvijač u žlijeb na gumbu za zaključavanje (1), okrenite gumb za zaključavanje u smjeru suprotnom od smjera kazaljke na satu (2) i skinite poklopac (Sl. 3).
- 2** Umetnite četiri baterije bez mogućnosti punjenja (Sl. 4).

Napomena: Provjerite jesu li pozitivni i negativni polovi baterija okrenuti u odgovarajućem smjeru.

- 3** Vratite poklopac i okrenite gumb za zaključavanje u smjeru kazaljke na satu pomoću novčića ili odvijača.

Napomena: Kad se baterije gotovo isprazne, indikator napajanja na jedinici za bebu treperi crveno.

Roditeljska jedinica

Roditeljska jedinica napaja se pomoću kompleta baterija s mogućnošću punjenja (u kompletu). Napunite roditeljsku jedinicu prije prvog korištenja ili kada indikator napajanja na roditeljskoj jedinici zatreperi crveno naznačujući da je komplet baterija pri kraju.

- 1** Gurnite poklopac odjeljka za komplet baterija s mogućnošću punjenja prema dolje kako biste ga skinuli (Sl. 5).
- 2** Utikač kompleta baterija s mogućnošću punjenja umetnite u utičnicu unutar odjeljka (1). Zatim stavite komplet baterija s mogućnošću punjenja u odjeljak (2) (Sl. 6).

Pazite da vaše ruke i jedinica budu suhi prilikom umetanja kompleta baterija s mogućnošću punjenja.

- 3** Vratite poklopac na roditeljsku jedinicu.
 - 4** Roditeljsku jedinicu stavite u punjač (1), mali utikač stavite u punjač, a adapter u zidnu utičnicu (2) (Sl. 7).
- ▶ Tijekom punjenja lampica indikatora punjenja stalno svijetli crvenom bojom.
- 5** Ostavite roditeljsku jedinicu priključenu na mrežno napajanje dok se baterije potpuno ne napune.
- ▶ Kada se baterije potpuno napune, indikator napajanja postepeno će se isključiti.
 - Prilikom prvog punjenja roditeljske jedinice ili nakon dužeg razdoblja nekorištenja, isključite je i pustite da se puni najmanje 14 sati.
 - Kad se baterije potpuno napune, roditeljska jedinica može se bežično koristiti najmanje 10 sati.

Napomena: Kad se baterije roditeljska jedinica napuni prvi put, vrijeme rada je kraće od 10 sati. Baterije će dosegnuti puni kapacitet tek nakon tri punjenja i pražnjenja.

Napomena: Kada su baterije pri kraju, indikator napajanja na roditeljskoj jedinici treperi crveno.

Napomena: Kada se komplet baterija potpuno isprazni, roditeljska jedinica automatski se isključuje i gubi kontakt s jedinicom za bebu.

Napomena: Kada roditeljska jedinica nije priključena na mrežno napajanje, baterije će se postupno prazniti, čak i kad je roditeljska jedinica isključena.

Korištenje aparata

- 1** Postavite dvije jedinice u istu prostoriju kako biste provjerili vezu (Sl. 8). Jedinica za bebu od roditeljske jedinice mora biti udaljena najmanje 1 metar/3 stope.
 - 2** Pritisnite i zadržite gumb za uključivanje/isključivanje  na jedinici za bebu dok se ne uključi zeleni indikator napajanja. (Sl. 9)
 - 3** Uključite kontrolu jačine zvuka kako biste uključili roditeljsku jedinicu i postavili jačinu zvuka na razinu koja vam odgovara (Sl. 10).
- ▶ Uključuje se zeleni indikator napajanja.

- ▶ Lampica LINK (Veza) na roditeljskoj jedinici treperi zeleno dok se veza ne uspostavi. To traje do 30 sekundi. Lampica LINK (Veza) na roditeljskoj jedinici zatim počinje stalno svijetliti zeleno.

Napomena: Ako se veza ne može uspostaviti, indikator LINK (Veza) na roditeljskoj jedinici treperi crveno.

- 4 Postavite jedinicu za bebu najmanje 1 metar/3 stope od bebe (Sl. 11).
- 5 Postavite roditeljsku jedinicu unutar radnog dometa jedinice za bebe. Provjerite je li najmanje 1 metar/3 stope udaljena od jedinice za bebe. Više informacija o radnom dometu potražite u odjeljku "Radni domet" koji se nalazi ispod (Sl. 12).

Radni domet

Radni domet monitora za bebe je 200 metara/600 stopa na otvorenom. Ovisno o okruženju i ostalim čimbenicima, ovaj domet može biti manji.

Suhi materijali	Debljina materijala	Gubitak dometa
Drvo, žbuka, gipsana ploča, staklo (bez metala, žica ili olova)	< 30 cm/12 inča	0-10%
Cigla, šperploča	< 30 cm/12 inča	5-35%
Pojačani beton	< 30 cm/12 inča	30-100%
Metalne rešetke ili šipke	< 1 cm/0,4 inča	90-100%
Metalne ili aluminijske ploče	< 1 cm/0,4 inča	100%

Kod mokrih i vlažnih materijala, gubitak dometa može biti do 100%.

Značajke

Potvrda digitalnim signalom

Roditeljska jedinica ima indikator LINK (Veza) koji vas neprestano obavještava o statusu veze između jedinice za bebu i roditeljske jedinice. Možete postaviti upozorenje na roditeljskoj jedinici koje će se oglašiti kada se veza izgubi. Roditeljska jedinica će se oglašiti, a indikator LINK (Veza) početi treperiti crveno kada se veza izgubi.

Za aktiviranje upozorenja na roditeljskoj jedinici:

- 1 Gurnite poklopac odjeljka za komplet baterija s mogućnošću punjenja prema dolje kako biste ga skinuli (Sl. 5).
- 2 Izvadite komplet baterija s mogućnošću punjenja iz odjeljka (1) i iskopčajte utikač iz zidne utičnice (2) (Sl. 13).
- 3 Postavite sklopku upozorenja veze u odjeljku na položaj "on" (uključeno) (Sl. 14).
 - Za isključivanje upozorenja postavite sklopku upozorenja veze na položaj "off" (isključeno) (Sl. 15).
- 4 Vratite poklopac na roditeljsku jedinicu.

Podesiva osjetljivost zvuka

Pomoću kontrole osjetljivosti mikrofona na jedinici za bebu možete postaviti željenu jačinu zvuka koju će jedinica za bebu detektirati: nisku, srednju ili visoku. Kada je osjetljivost mikrofona postavljena na "visoko", jedinica za bebu bilježi sve zvukove.

Napomena: Osjetljivost mikrofona na jedinici za bebe možete promijeniti samo kada je povezana s roditeljskom jedinicom.

- 1 Kontrolu osjetljivosti mikrofona postavite na željenu razinu (Sl. 16).
- Indikator napajanja počet će svijetliti žuto kada se emitira zvuk (Sl. 17).

Napomena: Kao zvučnu referencu možete koristiti vlastiti glas.

Napomena: Kad je osjetljivost mikrofona jedinice za bebu postavljena na visoku razinu, jedinica hvata više zvukova i stoga češće odašilje. To rezultira većom potrošnjom energije.

Podesiva jačina zvuka zvučnika

Jačinu zvuka roditeljske jedinice možete podesiti u skladu s okolinom.

- 1 Kontrolu jačine zvuka roditeljske jedinice postavite na željenu razinu jačine zvuka (Sl. 18).

Napomena: Kada se jačina zvuka roditeljske jedinice postavi na visoku razinu, troši više energije.

Indikatori razine zvuka

Roditeljska jedinica stalno nadzire jačinu zvuka u bebinjoj sobi, a po indikatorima jačine zvuka možete vidjeti događa li se u sobi nešto. Ako beba zaplače, na roditeljskoj jedinici zasvijetlit će indikator jačine zvuka.

- Dok jedinica za bebu ne prima nikakve zvukove, sve lampice za razinu jačine zvuka su isključene.
- Kada jedinica za bebu primi zvuk, uključit će se jedan ili više indikatora razine zvuka na roditeljskoj jedinici. Broj indikatora koji će se uključiti ovisi o jačini zvuka koji je jedinica za bebu primila.
- Indikatori razine zvuka rade i kada se roditeljska jedinica postavi na nisku razinu jačine zvuka.

Noćno svjetlo

Jedinica za bebu ima blago noćno svjetlo koja umiruje i ponovo uspavljuje vašu bebu.

- 1 Pritisnite noćno svjetlo na jedinici za bebu kako biste ga uključili ili isključili (Sl. 19).

Gumb za odabir kanala

Uvijek provjerite jesu li gumbi za odabir kanala unutar odjeljaka za baterije obje jedinice postavljeni na isti kanal. Pomoću gumba za odabir kanala možete odabrati šesnaest različitih kanala. Ako imate problema sa smetnjama uzrokovanim drugim monitorom za bebe, televizorima i sl. koji koriste isti kanal, odaberite drugi kanal.

- 1 Skinite poklopce s obje jedinice.

► Jedinica za bebu: (Sl. 3)

- Umetnite novčić ili odvijač u žlijeb na gumbu za zaključavanje (1), okrenite gumb za zaključavanje u smjeru suprotnom od smjera kazaljke na satu (2) i skinite poklopac.
- Ako se u odjeljku nalaze baterije, izvadite ih.

► Roditeljska jedinica: (Sl. 5)

- Gurnite poklopac prema dolje kako biste ga skinuli.
- Izvadite baterije iz odjeljka.

- 2 Pomoću malog, ravnog odvijača okrenite gumb za odabir kanala na svakoj jedinici na željeni položaj. Provjerite jesu li obje jedinice postavljene na isti kanal (Sl. 20).

- 3 Provjerite vezu

Ako ne bude nikakvih smetnji prilikom provjere veze, vratite komplet baterija i baterije bez mogućnosti punjenja u odjeljke te vratite poklopce.

Ako dođe do smetnji, postavite gumb za odabir obje jedinice na drugi kanal i ponovo provjerite vezu.

Dodatni pribor

Kopča za remen

Ako su baterije roditeljske jedinice dovoljno napunjene, jedinicu možete nositi u kući i izvan nje tako da je pričvrstite na remen ili pojas pomoću kopče za remen. To vam omogućuje da nadzirete svoju bebu dok ste u pokretu.

Stavljanje kopče za remen

- 1 Malu iglu sa stražnje strane kopče za remen umetnite u otvor sa stražnje strane roditeljske jedinice (1). Zatim okrećite kopču za remen ulijevo dok ne sjedne na mjesto ("klik") (2) (Sl. 21).

Skidanje kopče za remen

- 1 Okrenite kopču za remen udesno (1) i skinite je (2) (Sl. 22).

Čišćenje i održavanje

Jedinicu za bebu, roditeljsku jedinicu i punjač roditeljske jedinice nemojte uranjati u vodu niti prati pod mlazom vode.

Nemojte koristiti sprej za čišćenje niti tekuća sredstva za čišćenje.

- 1 Jedinicu za bebu i punjač roditeljske jedinice isključite iz mrežnog napajanja ako su na njega priključene.
- 2 Očistite jedinicu za bebu, roditeljsku jedinicu i punjač roditeljske jedinice vlažnom krpom. Proverite jesu li jedinica za bebu i punjač roditeljske jedinice suhi prije no što ih priključite na napajanje. Proverite je li roditeljska jedinica suha prije no što je stavite u punjač.

- 3 Adaptere čistite suhom krpom.

Spremanje

Ako monitor za bebe nećete koristiti neko vrijeme, izvadite baterije bez mogućnosti punjenja iz jedinice za bebu i komplet baterija iz roditeljske jedinice.

Jedinicu za bebu, roditeljsku jedinicu, punjač roditeljske jedinice i adaptere spremite na hladno i suho mjesto.

Zamjena dijelova

Jedinica za bebu

Baterije bez mogućnosti punjenja

Baterije bez mogućnosti punjenja jedinice za bebu mijenjajte isključivo s četiri R6 baterije od 1,5V veličine AA.

Napomena: Izričito preporučamo upotrebu baterija bez mogućnosti punjenja tvrtke Philips.

Adapter

Adapter jedinice za bebu zamijenite isključivo odgovarajućim originalnim adapterom. Novi adapter možete naručiti od distributera ili ovlaštenog servisa tvrtke Philips:

- TAD1-0900200E01 / SVH-005-090-020-A1 (samo EU/SGP)
- 9VD200 (samo AU/NZ)

Roditeljska jedinica

Punjač

Punjač roditeljske jedinice mijenjajte isključivo punjačem iste vrste.

Komplet baterija

Komplet baterija s mogućnošću punjenja na roditeljskoj jedinici uvijek mijenjajte kompletom odgovarajuće vrste.

Adapter

Adapter punjača roditeljske jedinice mijenjajte isključivo originalnim adapterom. Novi adapter možete naručiti od distributera ili ovlaštenog servisa tvrtke Philips:

- TAD1-0900200E01 / SVH-005-090-020-A1 (samo EU/SGP)
- 9VD200 (samo AU/NZ)

Zaštita okoliša

- Aparat koji se više ne može koristiti nemojte odlagati s uobičajenim otpadom iz kućanstva, nego ga odnesite u predviđeno odlagalište na recikliranje. Time ćete pridonijeti očuvanju okoliša (Sl. 23).
- Baterije bez mogućnosti punjenja i kompleti baterija s mogućnošću punjenja sadrže tvari koje mogu zagađiti okoliš. Ne odlažite baterije i komplete baterija bez mogućnosti punjenja s običnim kućanskim otpadom, već ih predajte na službenom mjestu za odlaganje. Obavezno izvadite baterije i komplete baterija bez mogućnosti punjenja prije odlaganja i predajte aparat na službenom mjestu za odlaganje (Sl. 24).

Jamstvo i servis

U slučaju da vam je potreban servis ili informacija ili imate neki problem, posjetite web-stranicu tvrtke Philips AVENT, www.philips.com/AVENT, ili se obratite centru za potrošače tvrtke Philips u svojoj državi (broj telefona možete pronaći u priloženom međunarodnom jamstvu). Ako u vašoj državi ne postoji centar za potrošače, obratite se lokalnom prodavaču proizvoda tvrtke Philips.

Često postavljana pitanja

U ovom poglavlju se nalaze odgovori na često postavljana pitanja o aparatu. Ako odgovor na svoje pitanje ne možete pronaći u ovom poglavlju, obratite se Philips centru za korisničku podršku u svojoj državi.

Pitanje	Odgovor
Zašto indikator napajanja nije uključen?	Možda mali utikač nije ispravno umetnut u utičnicu jedinice za bebu ili u punjač roditeljske jedinice ili možda adapter nije ispravno priključen ili ispravno umetnut u zidnu utičnicu.
	Možda ste zaboravili uključiti jedinice. Pritisnite gumb za uključivanje/isključivanje na jedinici za bebu i okrenite regulator jačine zvuka na roditeljskoj jedinici prema dolje kako biste uključili jedinice.
	Baterije bez mogućnosti punjenja na jedinici za bebu ili komplet baterija s mogućnošću punjenja na roditeljskoj jedinici možda je pri kraju. U tom slučaju zamijenite baterije jedinice za bebu ili napunite komplet baterija roditeljske jedinice.
Zašto indikator napajanja treperi crveno?	Baterije bez mogućnosti punjenja na jedinici za bebu ili komplet baterija na roditeljskoj jedinici možda je pri kraju. U tom slučaju zamijenite baterije jedinice za bebu ili napunite komplet baterija roditeljske jedinice.

Pitanje	Odgovor
Zašto roditeljska jedinica proizvodi visoke tonove?	Jedinice su preblizu jedna drugoj. Roditeljsku jedinicu pomaknite barem 1 metar/3 stope od jedinice za bebe. Ako to ne pomogne, jačina zvuka je previsoka. Jačinu zvuka podesite na nižu razinu.
Zašto se iz jedinice za roditelje ne čuje zvuk?	<p>Provjerite je li jačina postavljena na dovoljno visoku razinu. Ako je jačina zvuka preniska, kontrolu jačine zvuka okrenite na višu razinu. Provjerite i osjetljivost mikrofona jedinice za bebe.</p> <p>Možda je roditeljska jedinica izvan dometa jedinice za bebu ili između jedinica ima previše zidova i/ili stropova. Pokušajte uspostaviti vezu s druge lokacije ili smanjite udaljenost između jedinica.</p>
Zašto indikator LINK (Veza) treperi crveno?	Indikator treperi crveno zato što se veza izgubila. Roditeljska jedinica je možda izvan dometa jedinice za bebe ili je postavljena na kanal različit od kanala jedinice za bebe. Provjerite jesu li roditeljska jedinica i jedinica za bebe postavljene na isti kanal. Ako jesu, stavite roditeljsku jedinicu na drugo mjesto, bliže jedinici za bebe. Ako nisu, postavite obje jedinice na isti kanal i pričekajte 10-30 sekundi za uspostavljanje veze.
Zašto se iz roditeljske jedinice čuje zvučni signal?	Čujete upozorenje veze. Ono naznačuje da između jedinice za bebu i roditeljske jedinice nema veze. Roditeljska jedinica je možda izvan dometa jedinice za bebe ili je postavljena na kanal različit od kanala jedinice za bebe. Provjerite jesu li roditeljska jedinica i jedinica za bebe postavljene na isti kanal. Ako jesu, stavite roditeljsku jedinicu na drugo mjesto, bliže jedinici za bebe. Ako nisu, postavite obje jedinice na isti kanal i pričekajte 10-30 sekundi za uspostavljanje veze.
Zašto roditeljska jedinica presporo reagira na bebine zvukove?	Postavite osjetljivost mikrofona na jedinici za bebe na višu razinu i/ili približite jedinicu za bebe roditeljskoj jedinici. Provjerite je li jedinica za bebe barem 1 metar/3 stope udaljena od bebe.
Zašto roditeljska jedinica prebrzo reagira na ostale zvukove?	Postavite osjetljivost mikrofona na jedinici za bebe na nižu razinu i/ili približite jedinicu za bebe roditeljskoj jedinici. Provjerite je li jedinica za bebe barem 1 metar/3 stope udaljena od bebe.
Zašto ne mogu uspostaviti vezu?	<p>Jedinice su možda postavljene na različite kanale. Postavite obje jedinice na isti kanal i pričekajte 10-30 sekundi za uspostavljanje veze.</p> <p>Jedinica za bebu je možda izvan dometa roditeljske jedinice ili između jedinica ima previše zidova i/ili stropova. Pokušajte uspostaviti vezu s druge lokacije ili smanjite udaljenost između jedinica.</p>
Zašto se veza ponekad gubi?	<p>Jedinica za roditelje vjerojatno je preblizu granici radnog dometa. Postavite roditeljsku jedinicu bliže jedinici za bebe na mjesto s boljim prijemom. Napominjemo da je potrebno otprilike 30 sekundi za ponovno uspostavljanje veze kada pomaknete jednu ili obje jedinice.</p> <p>Jedinica za bebu je možda izvan dometa roditeljske jedinice ili između jedinica ima previše zidova i/ili stropova. Pokušajte uspostaviti vezu s druge lokacije ili smanjite udaljenost između jedinica.</p>

Pitanje	Odgovor
Zašto se javljaju smetnje na roditeljskoj jedinici?	<p>Do smetnji može doći kada je roditeljske jedinice izvan dometa jedinice za bebe. Jedinice za roditelje također može biti preblizu prozoru te kroz njega prima signale koji je ometaju. Odmaknite jedinicu za roditelje dalje od prozora.</p> <p>Do smetnji također dolazi ako između roditeljske jedinice i jedinice za bebe ima previše stropova ili zidova. Roditeljsku jedinicu stavite na drugo mjesto, bliže jedinici za bebe. Također provjerite jesu li jedinice dovoljno daleko od mobilnih ili bežičnih telefona, radija ili televizora.</p>
Zašto čujem buku i škripanje?	<p>Možda neki drugi uređaj ili monitor za bebe uzrokuje smetnje. Prebacite obje jedinice na drugi kanal. Provjerite jesu li obje jedinice postavljene na isti kanal.</p> <p>Roditeljska jedinica je možda preblizu prozora, što može uzrokovati hvatanje signala drugih uređaja ili monitora za bebe. Pomaknite jedinicu dalje od prozora.</p> <p>Jedinica za bebu je možda izvan dometa roditeljske jedinice ili između jedinica ima previše zidova i/ili stropova. Pokušajte uspostaviti vezu s druge lokacije ili smanjite udaljenost između jedinica.</p> <p>Baterije bez mogućnosti punjenja na jedinici za bebu ili komplet baterija s mogućnošću punjenja na roditeljskoj jedinici možda je pri kraju. U tom slučaju zamijenite baterije jedinice za bebu ili napunite komplet baterija roditeljske jedinice.</p>
Zašto roditeljska jedinica hvata signale od drugog monitora za bebe?	<p>Monitor za bebe radi na istom kanalu kao drugi monitor za bebe koji se nalazi u blizini. Postavite obje jedinice na drugi kanal pomoću gumba za odabir kanala.</p>
Zašto monitor za bebe ne radi u dometu od 200 metara/600 stopa?	<p>Domet od 200 metara/600 stopa vrijedi samo na otvorenom. U kući je domet ograničen brojem i vrstom zidova i/ili stropova između jedinica. Promijenite položaj jedne ili obje jedinice kako biste postigli optimalni domet.</p>
Što se događa u slučaju prekida mrežnog napajanja?	<p>Ako jedinicu za bebu koristite bez baterija bez mogućnosti punjenja, veza između roditeljske jedinice i jedinice za bebu izgubit će se u slučaju nestanka električne energije. Ako se u jedinici za bebu nalaze baterije, ali je komplet baterija s mogućnošću punjenja u roditeljskoj jedinici prazan, veza će se izgubiti. Ako se u jedinici za bebu nalaze baterije bez mogućnosti punjenja, a u roditeljskoj jedinici napunjen komplet baterija, veza se neće izgubiti.</p>
Zašto se komplet baterija s mogućnošću punjenja na roditeljskoj jedinici ne puni?	<p>Istekao je vijek trajanja kompleta baterija s mogućnošću punjenja. Zamijenite komplet baterija na roditeljskoj jedinici.</p>

Pitanje	Odgovor
<p>Vrijeme rada roditeljske jedinice treba biti najmanje 10 sati. Zašto je vrijeme rada na mojoj roditeljskoj jedinici kraće?</p>	<p>Nakon prvog punjenja kompleta baterija s mogućnošću punjenja na roditeljskoj jedinici, vrijeme rada je kraće od 10 sati. Komplet baterija s mogućnošću punjenja dostiže svoj puni kapacitet nakon najmanje tri punjenja i pražnjenja.</p>
	<p>Jačina zvuka na roditeljskoj jedinici je možda previsoka zbog čega jedinica troši puno energije. Smanjite jačinu zvuka na roditeljskoj jedinici.</p> <p>Možda je razina osjetljivosti mikrofona na jedinici za bebu previsoka zbog čega roditeljska jedinica troši puno energije. Smanjite osjetljivost mikrofona na jedinici za bebu.</p>
<p>Zašto indikator punjenja na punjaču roditeljske jedinice neprestano svijetli crveno čak i kada je komplet baterija potpuno napunjen?</p>	<p>Indikator punjenja neprestano svijetli crveno kada se roditeljska jedinica stavi u priključeni punjač. Postepeno blijedi kada se baterije potpuno napune, ali ostaje uključen kako bi naznačio da je punjač priključen na mrežno napajanje.</p>
<p>Zašto ne mogu uključiti roditeljsku jedinicu odmah kada je stavim u punjač?</p>	<p>Komplet baterija vjerojatno je potpuno prazan. Ostavite roditeljsku jedinicu da se puni najmanje 30 minuta prije uključivanja. Ostavite roditeljsku jedinicu u punjaču nakon što je uključite tako da se komplet baterija može potpuno napuniti. Kada je roditeljska jedinica uključena, punjenje traje duže.</p>

Bevezetés

Köszönjük, hogy Philips AVENT terméket vásárolt! A Philips AVENT által biztosított teljes körű támogatáshoz regisztrálja termékét a www.philips.com/welcome oldalon.

A Philips olyan megbízható és gondoskodó termékek gyártása mellett elkötelezett, amelyek megnyugtató használatot biztosítanak a szülők számára. Ezen Philips AVENT babaőr segítségével hallhatja gyermekét, akárhol is tartózkodik Ön otthonában, vagy annak közelében. A tizenhat különböző csatorna minimális interferenciát és biztos vételt biztosít, lehetővé téve, hogy állandóan kapcsolatban legyen gyermekével.

Általános leírás (ábra 1)

A Bébiegység

- 1 Be/kikapcsoló gomb
- 2 Éjszakai fény
- 3 Aljzat kis méretű dugaszhoz
- 4 Adapter
- 5 Mikrofon
- 6 Kisméretű csatlakozódugasz
- 7 Bekapcsolás jelzőfény
- 8 Mikrofonérzékenység-vezérlés
- 9 Csatornaválasztó
- 10 Elemtartó rekesz fedele
- 11 Elemek (nem tartozék)

B Szülői egység

- 1 Hangszint jelző fények
- 2 Hangszóró
- 3 Adapter
- 4 Kisméretű csatlakozódugasz
- 5 Töltő
- 6 Töltésjelző fény
- 7 Aljzat kis méretű dugaszhoz
- 8 KAPCSOLAT jelzőfény
- 9 Hangerővezérlő, be- és kikapcsolási funkcióval
- 10 Bekapcsolás jelzőfény
- 11 Csatornaválasztó
- 12 Akkumulátortartó rekesz fedele
- 13 Riasztási figyelmeztető kapcsoló
- 14 Akkumulátorcsomag (tartozék)
- 15 Övcspesz

Fontos!

A készülék első használata előtt figyelmesen olvassa el a használati útmutatót. Őrizze meg az útmutatót későbbi használatra.

Veszély

- Soha ne merítse a babaőrzőt, illetve alkatrészét vízbe vagy más folyadékba.

Figyelmeztetés

- Mielőtt a bébiegységet és a szülői egység töltőjét csatlakoztatja, ellenőrizze, hogy a bébiegység adapterén és a szülői egység töltőjén feltüntetett feszültség egyezik-e a helyi hálózati feszültséggel.
- A bébiegységet csak a mellékelt adapter segítségével csatlakoztassa a fali konnektorhoz.
- Csak a mellékelt adaptert és töltőt használja a szülői egység töltésére.

- Az adapterek transzformátort tartalmaznak. A veszély elkerülése érdekében ne vágja le az adaptert, az más csatlakozóval nem helyettesíthető.
- Ha a bébiégység adaptere meghibásodik, a kockázatok elkerülése érdekében mindig eredeti típusúra cserélje ki. A megfelelő típus kiválasztása érdekében tekintse meg a „Csere” című fejezetet.
- Ha a szülői egység adaptere vagy töltője meghibásodik, a kockázatok elkerülése érdekében mindig eredeti típusúra cserélje ki. A megfelelő típus kiválasztása érdekében tekintse meg a „Csere” című fejezetet.
- Soha ne használja a babaórzót nedves helyen vagy víz közelében.
- Az elektromos áramütés elkerülése érdekében az elemtartó rekeszek vagy a cserélhető elemek kivételével ne nyissa fel a babaórzó (bébi- vagy szülői-) egységeinek készülékházát.
- A készülék működtetésében járatlan személyek, gyerekek, nem beszámítható személyek felügyelet nélkül soha ne használják a készüléket.
- Vigyázzon, hogy a gyerekek ne játszanak a készülékkel.
- A babaórzó a szabadban 200 méteres hatósugárral rendelkezik. A környezettől és egyéb zavaró tényezőktől függően a hatótávolság kisebb is lehet (tekintse meg a „Hatótávolság” című fejezetet a „Készülék használata” részben).

Figyelem

- A készüléket 10 °C és 40 °C közötti hőmérsékleten tárolja és használja.
- A bébiégységet és a szülői egységet óvja a túlzott hőtől, hidegtől és a közvetlen napfénytől!
- Ügyeljen arra, hogy a bébiégység és a kábel olyan távolságra legyen, hogy az gyermeke számára ne legyen elérhető (legalább 1 méterre)!
- Soha ne tegye a bébiégységet a baba ágyába, vagy a járókába.
- Ne takarja le se a szülői, se a bébiégységet (pl. törülközővel vagy takaróval).
- Mindig megfelelő típusú elemet helyezzen a bébiégységbe.
- Mindig megfelelő típusú akkumulátorokat helyezzen a szülői egységbe.

Általános

- Ez a babaórzó segítséget jelent. Nem helyettesíti a megfelelő felelős felnőtt felügyeletet, és nem használható ilyen célokra.

Elektromágneses mezők (EMF)

Ez a Philips AVENT készülék megfelel az elektromágneses mezőkre (EMF) vonatkozó szabványoknak. Amennyiben a használati útmutatóban foglaltaknak megfelelően üzemeltetik, a jelenlegi tudományos bizonyítékok alapján készülék működése biztonságosnak számít.

Előkészítés

Bébiégység

A babaórzót hálózati tápfeszültségről vagy elemről működtetheti. A hálózati tápfeszültség használata mellett is tanácsos a készülékbe elemeket helyezni, amelyek áramszünet esetén tartalék áramforrásként üzemelnek.

Hálózati üzemmód

- 1** Helyezze a kis méretű dugaszt a bébiégységbe, és csatlakoztassa az adaptert a falı konnektorba (ábra 2).
- ▶** A működésjelző fény világítani kezd.

Működés elemekkel

A bébiégység négy db 1,5V-os R6 AA elemmel működik (külön megvásárolható). Ajánljuk, hogy Philips LR6 PowerLife elemeket használjon.

Ne használjon akkumulátort, ha a bébiégység nem tölthető.

Húzza ki a bébiégység tápkábelét a fali aljzatból, és ügyeljen arra, hogy az elemek behelyezésekor a keze és az egység egyaránt száraz legyen.

1 Helyezzen egy érmét vagy egy csavarhúzóat a zárógomb rovátkájába (1), majd forgassa el a zárógombot az óramutató járásával ellentétes irányba (2) és távolítsa el a fedelet (ábra 3).

2 Helyezzen be négy elemet (ábra 4).

Megjegyzés: Ügyeljen arra, hogy az elemek + és - pólusai a megfelelő irányban legyenek.

3 Helyezze vissza a fedelet és forgassa el a zárógombot az óramutató járásával megegyező irányba egy érme vagy egy csavarhúzó segítségével.

Megjegyzés: Ha az akkumulátorok feszültsége alacsony, a bébiégységen található működésjelző fény vörös fénnel villog.

Szülői egység

A szülői egység egy akkumulátorkészlettel működtethető (mellékelve).

Töltse fel a szülői egységet az első használat előtt, valamint, ha a működésjelző fény vörös fénnel villog, így jelezve, hogy az akkumulátorkészlet le van merülve.

1 Csúsztassa el lefelé az akkumulátorkészlet rekeszének tetejét, hogy eltávolítsa azt (ábra 5).

2 Helyezze az akkumulátorkészlet csatlakozóját a rekeszben található aljzatba (1), majd tegye az akkumulátorkészletet a rekeszbe (2) (ábra 6).

Ügyeljen arra, hogy akkumulátorkészlet behelyezésekor a keze és az egység egyaránt száraz legyen.

3 Csúsztassa vissza a fedelet a szülői egységre.

4 Helyezze a szülői egységet a töltőre (1), illesse a kis csatlakozót a töltőbe, az adaptert meg a fali aljzatba (2) (ábra 7).

• Töltés közben a töltést jelző fény folyamatosan vörösen világít.

5 Hagyja a szülői egységet a hálózatra csatlakoztatva az akkumulátorkészlet teljes feltöltéséig.

• Ha az akkumulátorkészlet teljesen fel van töltve, a töltést jelző fény fokozatosan elhalványodik.

- Első feltöltéskor, vagy ha régóta nem használta a szülői egységet, kapcsolja ki, és töltse folyamatosan legalább 14 órán át.

- Az akkumulátorkészlet teljes feltöltése után 10 órán át használhatja vezeték nélkül a szülői egységet.

Megjegyzés: Amikor először tölti fel a szülői egységet, az üzemidő 10 óránál kevesebb lesz. Az akkumulátorkészlet csak az után éri el teljes kapacitását, hogy három alkalommal lemerítette és feltöltötte.

Megjegyzés: Ha az akkumulátorkészlet feszültsége alacsony, a szülői egységen található üzemjelző fény vörös fénnel villog.

Megjegyzés: Amikor az akkumulátorkészlet teljesen lemerül, a szülői egység automatikusan kikapcsol, és megszűnik a kapcsolat a bébiégységgel.

Megjegyzés: Amikor a szülői egység nincs a hálózathoz csatlakoztatva, az akkumulátorkészlet töltöttségi szintje fokozatosan csökken, még kikapcsolt állapotában is.

A készülék használata

1 A kapcsolat teszteléséhez helyezze mindkét egységet azonos helyiségbe (ábra 8).

Ügyeljen, hogy a bébiégység legalább 1 méterre legyen a szülői egységtől.

- 2** Nyomja meg és tartsa lenyomva a szülői egység ki-/bekapcsoló gombját \cup , amíg a hangszintjelző fények rövid időre fel nem villannak. (ábra 9)
- 3** A szülői egység bekapcsoláshoz tekerje a hangerővezérlőt a kívánt szintre (ábra 10).
- ▶ A zöld működésjelző-fény világítani kezd.
 - ▶ A kapcsolat létrejöttéig a szülői egységen található KAPCSOLAT jelzőfény zölden villog. A kapcsolat létrehozása legfeljebb 30 másodpercet vehet igénybe. A kapcsolat létrejöttétől kezdve a KAPCSOLAT jelzőfény a szülői egységen folyamatosan, zölden világít.

Megjegyzés: Ha nem jön létre kapcsolat, a szülői egységen található KAPCSOLAT jelzőfény vörös fényel villog.

- 4** Helyezze a bébi egységet legalább 1 méternyire a gyermektől (ábra 11).
- 5** Helyezze a szülői egységet a bébi egység hatósugarán belülre. Győződjön meg róla, hogy az legalább 1 méterre van a bébi egységtől. A hatótávolsággal kapcsolatos további információkat alább, a „Hatótávolság” c. fejezetben talál (ábra 12).

Hatótávolság

A babaőrző hatótávolsága szabadban 200 méter. A környezet és egyéb zavaró tényezők függvényében ez csökkenhet.

Száraz anyagok	Anyagvastagság	Hatótávvesztés
Fa, gipsz, gipszkarton, üveg (fém, huzalok és ólom nélkül)	< 30 cm	0-10%
Tégla, furnérlemez	< 30 cm	5-35%
Vasbeton	< 30 cm	30-100%
Fém rácsok vagy korlátok	< 1 cm	90-100%
Fém vagy alumínium lemezek	< 1 cm	100%

Nedves anyagoknál a hatótávvesztés akár 100% is lehet

Jellemzők

Digitális kapcsolat jelző

A szülői egység rendelkezik egy KAPCSOLAT jelzőfényel, amely folyamatosan informálja Önt a bébi egység és a szülői egység közötti kapcsolat állapotáról. A szülői egységen lehetősége van beállítani egy riasztást, amely figyelmeztető hangjelzést ad Önnek, ha a kapcsolat megszakad. A szülői egység sípol és a KAPCSOLAT jelzőfény vörös fénye felvilágul, ha a kapcsolat megszakadt.

A figyelmeztetés aktiválása a szülői egységen:

- 1** Csúsztassa el lefelé az akkumulátorkészlet rekeszének tetejét, hogy eltávolítsa azt (ábra 5).
- 2** Vegye ki az akkumulátorkészletet a rekeszből (1) és távolítsa el a csatlakozót az aljzatról (2) (ábra 13).
- 3** Állítsa a kapcsolat megszakadására figyelmeztető funkció elemtartó rekeszben található kapcsolóját az „on” (be) helyzetbe (ábra 14).
- A figyelmeztető funkció kikapcsolásához, állítsa a riasztási figyelmeztető kapcsolót az 'off' (ki) helyzetbe (ábra 15).
- 4** Csúsztassa vissza a fedelet a szülői egységre.

Állítható hangérzékenység

A bébiegység mikrofonérzékenység vezérlőjével a kívánt szintre (alacsony, közepes, erős) állíthatja a bébiegység által vett hangot. Ha a mikrofonérzékenységet nagyra állítja, a bébiegység minden hangot érzékel.

Megjegyzés: A bébiegység érzékenységének megváltoztatásához szükség van a bébiegység és a szülői egység közötti kapcsolatra.

- 1 Állítsa a mikrofon érzékenységet szabályzó gombot a kívánt állásba (ábra 16).
- ▶ A bébiegység működéjelzője sárgára vált, ha veszi a hangot (ábra 17).

Megjegyzés: Saját hangját is használhatja referenciaként.

Megjegyzés: Ha a bébiegység mikrofonérzékenységét magasabb szintre állítja, a készülék több hangot fog érzékelni, ezért gyakrabban közvetít majd, így az egységek több energiát fognak fogyasztani.

A hangszóró hangereje beállítható

A szülői egység hangerejét a környezetnek megfelelően állíthatja be.

- 1 A szülői egység hangerővezérlőjét állítsa az Önnek tetsző fokozatra (ábra 18).

Megjegyzés: Minél magasabb a szülői egység hangereje, a készülék annál több energiát fogyaszt.

Hangszint jelző fények

A szülői egység folyamatosan figyeli a hangszintet a gyermekszobában, és hangszintjelző fénnel figyelmeztet, ha hangot érzékel. Ha gyermeke sír, a hangszintjelző fény világítani kezd a szülői egységen.

- Amíg a bébiegység nem érzékel hangot, a hangszintjelző fények nem világítanak a szülői egységen.
- Amikor a bébiegység hangot érzékel, a szülői egységen egy vagy több hangszintjelző fény világít. A világító jelzőfények száma a bébiegységen érzékelt hangok erősségétől függ.
- A hangszintjelző fény akkor is működik, ha a szülői egység alacsony hangerőre van állítva.

Éjszakai fény

A bébiegység egy kíméletes éjszakai fénnel rendelkezik, amely segítséget nyújt a babának, hogy újból álomba szenderüljön.

- 1 Az éjszakai fény be-, illetve kikapcsolásához nyomja meg a bébiegységen az éjszakai fényt (ábra 19).

Csatornaválasztó

Mindig ügyeljen, hogy mindkét egység elemtartó rekeszében a csatornaválasztók azonos csatornára legyenek állítva. A csatornaválasztókkal tizenhat különböző csatornaállítás közül választhat. Amennyiben más babaőrzők, rádió- és TV-készülékek stb. okozta interferenciát tapasztal, válasszon másik csatornát.

- 1 Vegye le mindkét egységről a fedeleket.
 - ▶ **Bébiegység (ábra 3)**
 - Helyezzen egy érmét vagy egy csavarhúzóat a zárógomb rovatkájába (1), majd forgassa el a zárógombot az óramutató járásával ellentétes irányba (2) és távolítsa el a fedelet.
 - Ha a rekesz tartalmaz akkumulátorokat, távolítsa el őket.
 - ▶ **Szülői egység (ábra 5)**
 - Csúsztassa lefelé, és távolítsa el az egységről.
 - Vegye ki az akkumulátorkészletet a rekeszből.

- 2 Kisméretű, lapos fejú csavarhúzó segítségével állítsa az egységek csatornaválasztóit a kívánt pozícióba. Ügyeljen arra, hogy mindkét egységen azonos csatornát állítson be (ábra 20).

3 Ellenőrizze a kapcsolatot

Ha a kapcsolat ellenőrzése közben nem tapasztal semmilyen interferenciát, tegye az akkumulátorkészletet és az elemeket vissza a rekeszekbe, és helyezze vissza a fedelet.

Ha interferenciát tapasztal, állítsa az egységek csatornaválasztóit másik csatornára, és ellenőrizze újra a kapcsolatot.

Tartozékok

Övcsipesz

Ha a szülői egység akkumulátorkészlete elegendő töltéssel rendelkezik, könnyen magával viheti a készüléket a házon belül, illetve azon kívül is, ha az övcsipeszsel övére vagy ruhája övrészére erősíti. Így akkor is figyelemmel kísérheti a baba tevékenységét, amikor nem tartózkodik vele folyamatosan egy helyiségben.

Az övcsipesz csatlakoztatása

- 1** Illesse az övcsipesz hátulján található apró csatlakoztató csapot a szülői egység hátoldalán található nyílásba (1). Fordítsa az övcsipeszt balra (2), amíg az be nem pattan a helyére (ábra 21).

Az övcsipesz eltávolítása

- 1** Forgassa el jobbra az övcsapot (1) és távolítsa el (2) (ábra 22).

Tisztítás és karbantartás

Az egységeket és a szülői egység töltőjét ne tisztítsa a csap alatt, és ügyeljen rá, hogy ne érje víz azokat.

Ne használjon tisztító sprayt vagy folyékony tisztítószert.

- 1** Ha csatlakoztatva vannak, húzza ki a bébiegység és a szülői egység töltőjének tápkábelét a fali konnektorból.

- 2** A bébi- és a szülői egységet, és a szülői egység töltőjét nedves ruhával tisztítsa.

Mielőtt a bébiegységet és a szülői egység töltőjét a fali konnektorhoz csatlakoztatja, ellenőrizze, hogy azok szárazak-e. Mielőtt a szülői egységet behelyezné a töltőbe, szintén ellenőrizze hogy megfelelően száraz-e készülék.

- 3** Az adaptereket száraz ruhával tisztítsa.

Tárolás

Ha a babaőrzőt nem fogja használni egy ideig, vegye ki az egységekből az elemeket a bébiegységből, a szülői egységet pedig tárolja az akkumulátorkészlet nélkül.

A bébiegységet, a szülői egységet és annak töltőjét hideg száraz helyen tárolja.

Csere

Bébiegység

Elemek

A bébiegység akkumulátorait négy darab, csak 1,5 V-os R6 AA típusú akkumulátorra cserélje.

Megjegyzés: Philips gyártmányú elemek használata ajánlott.

Adapter

A bébiegység adapterét kizárólag eredeti típusú adapterre cserélje. Új adaptert a márkakereskedőtől vagy a Philips szakszervízben rendelhet.

- TAD1-0900200E01 / SVH-005-090-020-A1 (csak EU/SGP)
- 9VD200 (csak AU/NZ)

Szülői egység

Töltő

A szülői egység töltőjét csak ugyanarra a típusra cserélje.

Akkumulátorkészlet

A szülői egységhez tartozó akkumulátorkészletet csak a megfelelő típusúra cserélje ki.

Adapter

A szülői egység töltőjének adapterét kizárólag eredeti típusúra cserélje. Új adaptert a márkakereskedőtől vagy a Philips szakszervizben rendelhet.

- TAD1-0900200E01 / SVH-005-090-020-A1 (csak EU/SGP)
- 9VD200 (csak AU/NZ)

Környezetvédelem

- A feleslegessé vált készülék szelektív hulladékként kezelendő. Kérjük, hivatalos újrahasznosító gyűjtőhelyen adja le, így hozzájárul a környezet védelméhez (ábra 23).
- Az elemek és az akkumulátorkészletek környezetszennyező anyagokat tartalmaznak. Ezért veszélyes hulladékként kezelendők, és hivatalos gyűjtőhelyen kell őket leadni. A készülék leselejtezésekor mindig vegye ki az elemeket és az akkumulátorkészleteket, mielőtt a készüléket leadná valamelyik hivatalos gyűjtőhelyen (ábra 24).

Jótállás és szerviz

Ha javításra vagy információra van szüksége, vagy ha valamilyen probléma merült fel, látogasson el a Philips AVENT honlapjára www.philips.com/AVENT, vagy forduljon az adott ország Philips vevőszolgálatához (a telefonszámot megtalálja a világszerte érvényes garancialevélen). Ha országában nem működik ilyen vevőszolgálat, forduljon a Philips helyi szaküzletéhez.

Gyakran ismétlődő kérdések

Ez a fejezet a készülékkel kapcsolatban leggyakrabban felmerülő kérdéseket tartalmazza. Ha nem talál választ kérdésére, forduljon a Philips vevőszolgálatához.

Kérdés	Válasz
Miért nem ég a bekapcsolást jelző lámpa?	Elképzelhető, hogy a csatlakozódugó nem illeszkedik megfelelően a bébiegység aljzatába vagy a szülői egység töltőjébe, vagy esetleg az adapter nem illeszkedik megfelelően a fali aljzatba.
	Elképzelhető, hogy elfelejtette bekapcsolni az egységeket. Az egységek bekapcsolásához nyomja meg a be/ki gombot a bébiegységen, és a szülői egységen tekerje le a hangerővezérlőt.
	A bébiegység akkumulátorai, vagy a szülői egység akkumulátorkészlete le van merülve. Ebben az esetben, cserélje ki a bébiegység elemeit, vagy töltsen fel a szülői egység akkumulátorkészletét.
Miért villog pirosan a működésjelző?	A bébiegység elemei, vagy a szülői egység akkumulátorkészlete le van merülve. Ebben az esetben, cserélje ki a bébiegység elemeit, vagy töltsen fel a szülői egység akkumulátorkészletét.

Kérdés	Válasz
Miért ad ki a szülői egység éles hangot?	Az egységek túl közel vannak egymáshoz. Helyezze a szülői egységet legalább 1 méteres távolságra a bébiegységtől. Ha ez nem segít, a hangerő túl magasra van állítva. Állítsa a hangerőt alacsonyabb fokozatra.
Miért nem ad ki hangot a szülői egység?	Ellenőrizze, hogy a hangerő elég nagyra van-e állítva. Ha a hangerő túl alacsony, állítsa a hangerőt erősebb fokozatra. Ellenőrizze a bébiegység mikrofonérzékenységét is.
	A szülői egység valószínűleg kívül esik a bébiegység hatótávolságán, vagy túl sok fal és/vagy mennyezet van a két egység között. Próbáljon ki más elhelyezést, vagy csökkentse a két egység közti távolságot.
Miért villog vörös fényel a KAPCSOLAT jelzőfény?	Azért villog vörösön, mert nincs kapcsolat. A szülői egység valószínűleg kívül esik a bébiegység hatótávolságán, vagy másik csatornára van állítva, mint a bébiegység. Ellenőrizze, hogy azonos csatornára van-e állítva a szülői és a bébiegység. Ha igen, helyezze a szülői egységet közelebb a bébiegységhez. Ha különböző csatornákra vannak állítva, állítsa mindkét egységet ugyanarra a csatornára, majd várjon 10-30 másodpercet a kapcsolat ismételt létrehozására.
Miért sípol a szülői egység?	Ez a kapcsolat megszakadására figyelmeztető jelzés. Azt jelzi, hogy nincs kapcsolat, mivel a szülői egység valószínűleg kívül esik a bébiegység hatótávolságán, vagy másik csatornára van állítva, mint a bébiegység. Ellenőrizze, hogy azonos csatornára van-e állítva a szülői és a bébiegység. Ha igen, helyezze a szülői egységet közelebb a bébiegységhez. Ha különböző csatornákra vannak állítva, állítsa mindkét egységet ugyanarra a csatornára, majd várjon 10-30 másodpercet a kapcsolat ismételt létrehozására.
Miért reagál lassan a szülői egység a gyerek hangjára?	Állítsa a bébiegységen a mikrofonérzékenységet magasabb fokozatra, vagy helyezze közelebb a bébiegységet a gyermekhez. Ügyeljen arra, hogy a bébiegység legalább 1 méterre legyen a gyermektől.
Miért reagál túl gyorsan más hangokra a szülői egység?	Állítsa a bébiegységen a mikrofonérzékenységet alacsonyabb fokozatra, vagy helyezze közelebb a bébiegységet a gyermekhez. Ügyeljen arra, hogy a bébiegység legalább 1 méterre legyen a gyermektől.
Miért nem tudok kapcsolatot létesíteni?	Az egységek valószínűleg különböző csatornákra vannak állítva. Állítsa mindkét egységet azonos csatornára, és várjon 10-30 másodpercet a kapcsolat létrehozásához.
	A bébiegység valószínűleg kívül esik a szülői egység hatótávolságán, vagy túl sok fal és/vagy mennyezet van a két egység között. Próbáljon ki más elhelyezést, vagy csökkentse a két egység közti távolságot.
Miért szűnik meg a kapcsolat időről-időre?	A szülői egység valószínűleg közel van a hatótávolság határához. Helyezze a szülői egységet a bébiegységhez közelebbi, jobb vételt biztosító helyre. Vegye figyelembe, hogy kb. 30 másodpercig tart, amíg a kapcsolat újra helyreáll, ha az egyik vagy mindkét egységet elmozdítja.
	A bébiegység valószínűleg kívül esik a szülői egység hatótávolságán, vagy túl sok fal és/vagy mennyezet van a két egység között. Próbáljon ki más elhelyezést, vagy csökkentse a két egység közti távolságot.

Kérdés	Válasz
Miért lép fel interferencia a szülői egységénél?	<p>Interferencia léphet fel, ha a szülői egység kívül van a bébiegység hatótávolságán. Lehet, hogy a szülői egység túl közel van az ablakhoz, és azon keresztül interferenciát okozó jeleket fog. Helyezze a szülői egységet az ablaktól távolabb.</p> <p>Akkor is felléphet interferencia, ha túl sok fal vagy mennyezet választja el egymástól a szülői és a bébiegységet. Helyezze a szülői egységet közelebb a bébiegységhez. Ellenőrizze azt is, hogy az egységek közelében nincs-e mobil- vagy vezeték nélküli telefon, rádió- vagy televíziókészülék.</p>
Miért hallok zajt vagy recsegést?	<p>Valószínűleg interferencia lépett fel egy másik készülékkel vagy babaőrzővel. Kapcsolja mindkét egységet egy másik csatornára. Ügyeljen, hogy mindkét egység azonos csatornára legyen állítva.</p> <p>A szülői egység valószínűleg túl közel van egy ablakhoz, így más készülékek vagy babaőrzők jeleit fogja. Távolítsa el az egységet az ablak közeléből.</p> <p>A bébiegység valószínűleg kívül esik a szülői egység hatótávolságán, vagy túl sok fal és/vagy mennyezet van a két egység között. Próbáljon ki más elhelyezést, vagy csökkentse a két egység közti távolságot.</p> <p>A bébiegység akkumulátorai, vagy a szülői egység akkumulátorkészlete le van merülve. Ebben az esetben, cserélje ki a bébiegység elemeit, vagy töltsse fel a szülői egység akkumulátorkészletét.</p>
Miért fogja a szülői egység más babaőrzők jeleit?	<p>A babaőrző ugyanazon a csatormán működik, mint a közelben lévő más babaőrzők. A csatornaválasztóval állítsa mindkét egységet egy másik csatornára.</p>
Miért nem éri el a babaőrző hatótávolsága a megadott 200 métert?	<p>A megadott 200 méteres hatótáv csak a szabadban érvényes. A házban a hatótávot két egység között lévő a falak és/vagy mennyezetek anyaga és mennyisége korlátozza. A hatótáv optimalizálása érdekében változtassa meg az egyik-, vagy mindkét egység helyét.</p>
Mi történik áramszünet esetén?	<p>Ha elemeket használ a bébiegység üzemeltetéséhez, a kapcsolat a szülői egység és a bébiegység között megszűnik áramszünet esetén. A kapcsolat ugyanígy megszűnik, ha akkumulátorokat használ, és azok lemerülnek. Abban az esetben, ha akkumulátorok vannak a bébiegységben és a szülői egység elemeinek cseréje közben nem szűnik meg a kapcsolat.</p>
Miért nem kezd a szülői egység akkumulátorkészlete tölteni?	<p>Az akkumulátorkészlet életciklusának végére ért, cserélje ki a szülői egység akkumulátorkészletét.</p>
A leírás szerint a szülői egység vezeték nélküli üzemideje legalább 10 óra. Miért nem működik a szülői egység ennyi ideig?	<p>Amikor először tölti fel a szülői egység akkumulátorkészletét, az üzemidő 10 óránál kevesebb lesz. Az akkumulátorkészlet csak azután éri el teljes kapacitását, miután legalább három alkalommal lemerítette és feltöltötte.</p> <p>Előfordulhat, hogy túl nagyra állította a szülői egység hangerejét, és ezért a szülői egység működése sok energiát fogyaszt. Csökkentse a szülői egység hangerejét.</p>

Kérdés	Válasz
Miért világít a szülői egység töltőjén a töltést jelző fény folyamatosan, még akkor is, amikor az akkumulátorkészlet már teljesen fel van töltve?	Lehet, hogy túl magasra állította a szülői egységen a mikrofonérzékenység szintjét, és ezért a szülői egység működése sok energiát fogyaszt. Csökkentse a szülői egység mikrofonérzékenységét. A töltést jelző fény mindig vörösen világít, amint a szülői egység a hálózathoz csatlakoztatott töltőn van. Fokozatosan elhalványul, amikor az akkumulátorok töltése befejeződik, de megmarad, hogy jelezze: a töltő csatlakoztatva van a hálózathoz.
Miért nem lehet a szülői egységet a töltőre helyezés után azonnal bekapcsolni?	Valószínűleg teljesen le van merülve az akkumulátorkészlet. Töltse legalább 30 percen keresztül a szülői egységet, mielőtt bekapcsolná. Hagyja a szülői egységet a töltőn, miután bekapcsolta azt, hogy annak akkumulátorkészlete teljesen feltöltődjön. Ha a szülői egység be van kapcsolva, a töltés több időt vesz igénybe.

Кіріспе

Осы затты сатып алуыңызбен құттықтаймыз және Philips AVENT компаниясына қош келдіңіз! Philips AVENT ұсынатын қолдауды толығымен қолдану үшін өніміңізді www.philips.com/welcome сайтында тіркеңіз.

Philips AVENT компаниясының мақсаты ата аналарға қажетті сақтандыруларды қамтамасыз ететін сенімді күтім көрсету өнімдерін шығару болып табылады. Philips AVENT нәресте мониторы үйдің ішінде және сыртында болсаңыз да нәрестені естуге мүмкіндік туғызады. Он алты арналық опциялар нәрестемен тұрақты байланыста болуға мүмкіндік бере отырып, аз кедергі мен сенімді қабылдауға кепілдік береді.

Жалпы сипаттама (Сурет 1)

А Нәресте бөлігі

- 1 Қосу/өшіру түймесі
- 2 Түнгі жарық
- 3 Кішкене шанышқыға арналған розетка
- 4 Адаптер
- 5 Микрофон
- 6 Кішкене шанышқы
- 7 Тоққа қосылулы деген жарық
- 8 Микрофон сезімталдығын бақылау
- 9 Арна таңдаушы
- 10 Қайта зарядталатын батарея топтамасы орнының қақпағы
- 11 Қайта зарядталмайтын батареялар (бірге берілмеген)

В Ата-аналар бөлігі

- 1 Дауыс деңгейін білдіретін жарық
- 2 Дауыс зорайтқыш
- 3 Адаптер
- 4 Кішкене шанышқы
- 5 Зарядтау құрылғысы
- 6 Зарядталып жатыр дегенді білдіретін жарық
- 7 Кішкене шанышқыға арналған розетка
- 8 LINK (БАЙЛАНЫС) жарығы
- 9 Қосу/өшіру қызметі бар дауыс бақылаушы
- 10 Тоққа қосылулы деген жарық
- 11 Арна таңдаушы
- 12 Қайта зарядталатын батарея топтамасы орнының қақпағы
- 13 Байланыс сигналының қосқышы
- 14 Қайта зарядталатын батарея топтамасы (бірге берілген)
- 15 Белдік қыстырғышы

Маңызды

Құралды қолданбастан бұрын осы пайдаланушы нұсқаулығын мұқият оқып шығыңыз да, оны келешекте қарау үшін сақтап қойыңыз.

Қауіпті

- Нәресте мониторының ешқандай бөлігін суға немесе басқа сұйықтыққа батыруға болмайды.

Ескерту

- Нәресте рациясының және ата-ана рациясының зарядтау құралын қоспастан бұрын зарядтау құралының бейімдеушіндегі кернеудің жергілікті электр қуаты кернеуіне сәйкес келетіндігін тексеріп алыңыз.

- Нәресте рациясын электр қуаты желісіне қосу үшін тек жабдықталған бейімдеуішті қолданыңыз.
- Ата-ана рациясын зарядтау үшін тек жабдықталған бейімдеуіш пен зарядтау құралын қолданыңыз.
- Адаптерлерде трансформатор болады. Қауіпті жағдай туғызатындықтан, адаптерлерді кесіп алып тастап, басқа ашалармен алмастырмаңыз.
- Нәресте рациясының бейімдеуіші зақымдалған жағдайда, қауіпті жағдайдың алдын алу үшін оны әрдайым түпнұсқаға ұқсас түрімен алмастырыңыз. Түрін дұрыс анықтау үшін «Ауыстыру» тарауын қараңыз.
- Ата-ана рациясының бейімдеуіші немесе зарядтау құралы зақымдалған жағдайда, қауіпті жағдайдың алдын алу үшін оны әрдайым түпнұсқаға ұқсас түрімен алмастырыңыз. Түрін дұрыс анықтау үшін «Ауыстыру» тарауын қараңыз.
- Нәресте мониторын дымқыл немесе суға жақын жерге қоймаңыз.
- Тоқ соғу қаупін туғызбау үшін, аккумуляторлық батарея мен қайта зарядталмайтын батарея салынатын бөлімдерден тыс, нәресте мен ата-ана рацияларының қабын ашпаңыз.
- Бұл құрылғы физикалық, сезімталдық немесе ақыл-ой қабілеттері төмен адамдардың (оның ішінде балалар), тәжірибесі және білімі жоқ адамдардың қолдануына арналмаған, олардың қауіпсіздігіне жауап беретін адам оларға жетекшілік етіп, құрылғыны қалай қолдану керектігін түсіндіруі тиіс.
- Балаларды бақылап, олардың құралмен ойнамауын қадағалаңыз.
- Нәрестені бақылау құралы ашық жерде 200 метр қашықтықта жұмыс жасай алады. Қоршаған орта мен басқа кедергі келтіретін факторларға байланысты жұмыс жасау аймағының арақашықтығы азаюы мүмкін («Құрылғыны қолдану» тарауындағы «Жұмыс жасау аймағы» бөлімін қараңыз).

Абайлаңыз

- Құрылғыны тек 10°C және 40°C температурасы аралығында ғана зарядтауға, қолдануға және сақтауға болады.
- Нәресте және ата-аналар бөлігін қатты суыққа, ыстыққа немесе тікелей күн көзіне шығармаңыз.
- Нәресте бөлігі мен оның сымына нәрестенің қолы жетпейтініне көз жеткізіңіз (кемінде 1 метр/3 фут қашықтықта болуы керек).
- Нәресте бөлігін бөпенің төсегіне немесе манежінің ішіне қоймаңыз.
- Ата-аналар және нәресте бөліктерін ешқашан еш нәрсемен жаппаңыз (мәселен, сүлгі немесе көрпеше).
- Нәресте рациясына әрдайым қайта зарядталмайтын батареялардың керекті түрін ғана салыңыз.
- Ата-ана рациясына әрдайым қайта зарядталатын аккумуляторлық батареялардың дұрыс түрін салыңыз.

Жалпы

- Бұл нәресте мониторы тек көмекші құрал ретінде ғана жасалған. Ол жауапкершілікті және орнықты ересек бақылауын алмастыра алмайды, оны бұл мақсатпен қолдануға болмайды.

Электромагниттік өрістер (ЭМӨ)

Бұл Philips AVENT құралы электромагниттік өріске (ЭМӨ) байланысты барлық стандарттарға сәйкес келеді. Егер ол дұрыс және осы пайдаланушы нұсқаулығындағы нұсқауларға сәйкес пайдаланылса, құрал бүгінгі таңдағы ғылыми дәлелдерге негізделіп қолдануға қауіпсіз болып келеді.

Қолдануға дайындау

Нәресте бөлігі

Нәресте рациясын электр қуаты көзіне қосып немесе қайта зарядталмайтын батарея көмегімен қолдануға болады. Рацияны электр қуаты көзі арқылы қолданған жағдайдың өзінде қайта зарядталмайтын батареяларды салып қоюыңыз дұрыс болады. Электр қуаты өшірілген жағдайда, құрал автоматты түрде батареядан жұмыс жасайды.

Ток көзінен жұмыс жасау

- 1 Кішкене айырды нәресте рациясына қосып, бейімдеуішті розеткаға қосыңыз (Сурет 2).
- ▶ Қосылды деген жарық жанады.

Қайта зарядталмайтын батареялармен жұмыс жасау

Нәресте бөлігі төрт 1,5-вольтті R6 AA батареяларымен (жинақта берілмейді) жұмыс істейді. Біз сізге міндетті түрде тек Philips LR6 PowerLife батареяларын қолдануға кеңес береміз. Қайта зарядталатын батареяларды қолданбаңыз, себебі нәресте бөлігінде қайта зарядтау функциясы жоқ.

Нәресте бөлігін ток көзінен ажыратып, қайта зарядталмайтын батареяларды салар алдында қолдарыңыз бен құрылғының құрғақ екендігін тексеріңіз.

- 1 1- Тиын немесе бұрауышты бекітетін тұтқаның ойығына кіргізіңіз. 2- Бекітетін тұтқаны сағат жүрісіне қарсы бұраңыз. Қақпағын ашыңыз (Сурет 3).
- 2 Қайта зарядталмайтын батареялардың төртеуін салыңыз (Сурет 4).

Ескертпе: Батареялардың + және – жақтары керекті бағытта екендігіне көзіңізді жеткізіңіз.

- 3 Қақпағын қайта орнына қойып, тиын немесе бұрауыш көмегімен бекітетін тұтқаны сағат жүрісімен бұраңыз.

Ескертпе: Батареялардың заряды таусыла бастағанда, нәресте рациясындағы қуат жарығы қызыл болып жыпылықтайды.

Ата-аналар бөлігі

Ата-ана рациясы қайта зарядталатын аккумуляторлық батарея көмегімен жұмыс істейді (бірге жабдықталады).

Ата-ана рациясын алғашқы пайдаланудан бұрын немесе қуат жарығы батарея заряды аз екенін білдіріп, қызыл болып жыпылықтаған жағдайда зарядтаңыз.

- 1 Қайта зарядталатын батареяға арналған бөлімнің қақпағын астыға қарай сырғытып, алып тастаңыз (Сурет 5).
- 2 1- Қайта зарядталатын аккумуляторлық батареяның штепсельдік айырын бөлімнің ішіндегі розеткаға жалғаңыз. 2- Одан кейін қайта зарядталатын аккумуляторлық батареяны бөлімнің ішіне салыңыз (Сурет 6).

Қайта зарядталатын батареяларды салған кезде қолдарыңыздың және рацияның құрғақ екенін тексеріңіз.

- 3 Қақпақты ата-ана рациясына қайтадан орнатыңыз.
- 4 1- Ата-ана рациясын зарядтау құралына орналастырыңыз. 2- Кішкентай айырды зарядтау құралына, ал бейімдеуішті розеткаға жалғаңыз (Сурет 7).
- ▶ Зарядталып жатқанда, зарядталып жатыр дегенді білдіретін қызыл жарық тоқтаусыз жанып тұрады.
- 5 Батареясы толық зарядталғанша ата-ана рациясы электр қуаты желісіне қосылып тұруы тиіс.

- ▶ Батарея толық зарядталып болған кезде зарядтау жарығы бірте-бірте сөнеді.
- Ата-ана рациясын алғаш рет зарядтаған жағдайда немесе көптен бері қолданбай келіп, қайта зарядтаған кезде, оны сөндіріп, кемінде 14 сағат бойы тоқтаусыз зарядтаңыз.
 - Батареясы толығымен зарядталған болса, ата-ана рациясын электр қуатына қоспай 10 сағат бойы қолдануға болады.

Ескертпе: Ата-ана рациясы алғаш рет зарядталған жағдайда, оның жұмыс атқару уақыты 10 сағаттан аз болады. Аккумуляторлық батареялар үш рет отырып, қайта зарядталған жағдайда ғана жұмыс жасау қабілетінің толық мүмкіндігіне жетеді.

Ескертпе: Аккумуляторлық батареяның заряды таусыла бастағанда, ата-ана рациясындағы қуат жарығы қызыл болып жыпылықтайды.

Ескертпе: Аккумуляторлық батарея толығымен отырып қалған уақытта, ата-ана рациясы автоматты түрде сөнеді және нәресте рациясымен байланысын жоғалтады.

Ескертпе: Ата-ана рациясы электр қуаты желісіне қосылмаған жағдайда, өшірулі болған жағдайдың өзінде оның аккумуляторлық батареясы бірте-бірте отырады.

Құрылғыны қолдану

- 1 Екі бөлікті де бір бөлмеге орнатып, байланысты тексеріңіз (Сурет 8).
Нәресте бөлігі ата аналар бөлігінен ең кем дегенде 1 метр/3 фут қашықтықта болуы тиіс.
- 2 Нәресте рациясындағы қосу/өшіру Φ түймесін басып, жасыл түсті қуат жарығы жанғанға дейін ұстап тұрыңыз. (Сурет 9)
- 3 Ата аналар бөлігін қосу үшін дауыс түймесін бұраңыз және өзіңіз қалайтын дауыс деңгейін орнатыңыз (Сурет 10).
 - ▶ Қуатқа қосылды деген қызыл жарық жанады.
 - ▶ Ата-аналар бөлігіндегі LINK жарығы байланыс құрылғанша жасыл болып жымыңдап тұрады. Бұл 30 секундтай уақыт алуы мүмкін. Содан соң, ата-аналар бөлігіндегі LINK жарығы үзіліссіз жасыл болып жанып тұрады.

Ескертпе: Егер байланыс орнатылмаса, ата-ана рациясындағы «LINK» (байланыс) жарығы қызыл болып жыпылықтайды.

- 4 Нәресте бөлігін өзіңіздің нәрестеңізден ең кем дегенде 1 метр/3 фут қашықтықта қойыңыз (Сурет 11).
- 5 Ата аналар бөлігін нәресте бөлігінің байланыс аймағына қойыңыз. Оның нәресте бөлігінен ең кем дегенде 1 метр/3 фут қашықтықта екендігін тексеріңіз. Жұмыс жасайтын аймақ жөнінде толығырақ ақпарат алу үшін «Жұмыс жасау аймағы» бөлімін қараңыз (Сурет 12).

Жұмыс жасау аймағы

Ашық жерде нәресте монитормы 150 метр/450 фут аралығында жұмыс жасай береді. Қоршаған орта мен басқа кедергі келтіретін факторларға байланысты жұмыс жасау аймағының арақашықтығы қысқаруы мүмкін.

Құрғақ материалдар	Материалдар қалыңдығы	Байланысты жоғалту
Ағаш, гипс, картон, әйнек (металы жоқ, тоқ сым немесе қорғасын)	<30 см/12 дюйм	0-10%
Кірпіш, клеенген фанер	<30 см/12 дюйм	5-35%
Темірбетон	<30 см/12 дюйм	30-100%

Құрғақ материалдар	Материалдар қалыңдығы	Байланысты жоғалту
Металды торлар мен кесектер	< 1 см/0,4 дюйм	90-100%
Металл немесе алюминий беттері	< 1 см/0,4 дюйм	100%

Сулы немесе дымқыл материалдардан байланыс аймағы толығымен жоғалуы мүмкін.

Мүмкіндіктер

Сандық сигнал анықтаушы

Ата-ана рациясында нәресте мен ата-ана рациялары арасындағы байланыстың күйін көрсететін «LINK» (байланыс) жарығы бар. Ата-ана рациясын байланыс үзілген жағдайда сигнал беретіндей етіп реттеуге болады. Байланыс үзілген жағдайда ата-ана рациясы сигнал шығарып, «LINK» жарығы жанады.

Ата-аналар бөлігіндегі дабылды қосу үшін:

- 1 Қайта зарядталатын батареяға арналған бөлімнің қақпағын астыға қарай сырғытып, алып тастаңыз (Сурет 5).
- 2 1- Қайта зарядталатын аккумуляторлық батареяны орнынан шығарып, 2- штепсельдік айырды розеткадан суырып алыңыз (Сурет 13).
- 3 Батареялар бөліміндегі байланыс сигналының қосқышын «оп» (қосулы) позициясына қойыңыз (Сурет 14).
 - Сигналды өшіру үшін байланыс сигналының қосқышын «off» (өшірулі) позициясына қойыңыз (Сурет 15).
- 4 Қақпақты ата-ана рациясына қайтадан орнатыңыз.

Икемді дыбыс сезімталдық

Ата-аналар бөлігіндегі микрофон сезімталдығын басқару тұтқасы арқылы нәресте бөлігі қабылдайтын дыбысты қажетті деңгейге (төмен, орташа немесе жоғары) қоюға болады. Микрофон сезімталдығы «high» (жоғары) деңгейіне қойылғанда, нәресте бөлігі барлық дыбысты қабылдайды.

Ескертпе: Нәресте рациясының сезімталдығын тек нәресте мен ата-ана рацияларының арасында байланыс болғанда өзгертуге болады.

- 1 Микрофонның сезімталдығын қалаған деңгейге орнатыңыз (Сурет 16).
 - Д Дыбыс берілгенде, нәресте бөлігіндегі құрылғыны қосу шамы сары болып жанады (Сурет 17).

Ескертпе: Дыбыс деңгейін қалау үшін өзіңіздің дауысыңызды қолдансаңыз болады.

Ескертпе: Нәресте рациясындағы микрофон сезімталдығы «high» (жоғары) деңгейге орнатылған кезде, ол көбірек дыбыстарды терегі, сондықтан жиірек сигнал береді. Нәтижесінде, рация көп қуат жұмсайды.

Реттелмелі дауыс зорайтқыштың дыбыс деңгейі

Ата-ана рациясындағы дыбыс деңгейін ортамыңызға қарай реттеуге болады.

- 1 Ата-ана рациясындағы дыбыс реттегішін қалаған деңгейге орнатыңыз (Сурет 18).

Ескертпе: Ата-ана рациясының дыбысы жоғары деңгейге орнатылған жағдайда, рация көп қуат жұмсайды.

Дауыс деңгейін білдіретін жарық

Ата-ана рациясы нәресте бөлмесіндегі дыбыс деңгейін тұрақты бақылап отырады және дыбыс деңгейінің жарығы жанып, кез келген әрекет туралы белгі береді. Нәресте жылаған жағдайда, ата-ана рациясындағы дыбыс деңгейінің жарығы жанады.

- Нәресте бөлігі дыбыс ұстамаса, ата аналар бөлігіндегі дауыс деңгей жарықтары сөніп тұрады.
- Нәресте рациясы кез келген дыбысты ұстап алған кезде, ата-ана рациясындағы дыбыс деңгейі жарықтарының біреуі немесе бірнешеуі жанады. Жанатын жарықтардың саны нәресте рациясы тарапынан ұсталынатын дыбыстың қаттылығына байланысты болады.
- Ата-ана рациясының дыбысы төменгі деңгейге орнатылған кезде де дауыс деңгейінің жарықтары жұмыс атқарады.

Түнгі жарық

Нәресте рациясында баланың қайтадан ұйықтауына көмектесетін түнгі жарық бар.

1 Нәресте рациясындағы түнгі жарықты басып, оны қосыңыз немесе сөндіріңіз (Сурет 19).

Арна таңдаушы

Екі рацияның бөлімдеріндегі арна таңдаушылар бір арнаға орнатылғандығын әрдайым тексеріп отырыңыз. Осы арна таңдаушыларымен он алты түрлі арна бағдарламаларын таңдауға болады. Басқа нәрестені бақылау құралдары, радиоқабылдағыштары, теледидарлар, т.б. сол арнаны пайдаланып, кедергі жасайтын болса, басқа арна таңдаңыз.

1 Екі рацияның да қақпақтарын алып тастаңыз.

● **Нәресте бөлігі: (Сурет 3)**

- 1- Тиын немесе бұрауышты бекітетін тұтқаның ойығына кіргізіңіз. 2- Бекітетін тұтқаны сағат жүрісіне қарсы бұраңыз. Қақпағын ашыңыз.
- Бөлімнің ішінде батареялар болса, алып тастаңыз.

● **Ата-аналар бөлігі: (Сурет 5)**

- Батареялар қақпағын төмен қарай сырғытып ашыңыз.
- Аккумуляторлық батареяны орнынан шығарыңыз.

2 Әр рацияның арна таңдаушысын қажетті позицияға бұрау үшін кішкене жалпақ бұрауыш қолданыңыз. Екі рацияның бір арнаға орнатылғандығын тексеріңіз (Сурет 20).

3 Байланысты тексеріңіз

Байланысты тексерген уақытта кедергіге тап болмаған жағдайда, аккумуляторлық батарея мен қайта зарядталмайтын батареяларды орындарына салып, қақпақтарын жабыңыз. Кедергіге тап болған жағдайда, рациялардағы таңдаушыларды басқа арнаға орнатып, байланысты қайтадан тексеріңіз.

Құрал-саймандар

Белдік қыстырғышы

Ата-ана рациясының аккумуляторлық батареясы жеткілікті түрде зарядталған болса, рацияны өзіңізбен бірге үй ішінде және сыртында белдігіңізге немесе бөліңізге белдік қыстырмасымен қыстырып алуыңызға болады. Осылайша басқа жақта жүріп, нәрестенізді қадағалауға мүмкіндік аласыз.

Белдік қыстырмасын қосу

1 1- Белдік қыстырмасының артындағы кішкене түймені ата-ана рациясының артындағы тесікке енгізіңіз. 2- Белдік қыстырмасын солға бұраңыз, ол «сырт» етіп бекітіледі (Сурет 21).

Белдік қыстырмасын ажырату

- 1- Белдік қыстырмасын оң жаққа бұраңыз. 2 - Оны алып тастаңыз (Сурет 22).

Тазалау және күтім көрсету

Нәресте рациясын, ата-ана рациясын және ата-ана рациясының зарядтау құралын суға батырмаңыз және оларды сумен жумаңыз.

Тазалағыш спрей немесе сұйықтықтарды қолданбаңыз.

- 1 Нәресте мен ата-ана рациялары электр қуаты желісіне қосұлы болса, оларды ажыратыңыз.
- 2 Нәресте рациясын, ата-ана рациясын және ата-ана рациясының зарядтау құралын дымқыл шүберекпен тазалаңыз.

Электр қуаты желісіне жалғаудан бұрын нәресте рациясының және ата-ана рациясының зарядтау құралының құрғақ екенін тексеріңіз. Ата-ана рациясын зарядтау құралына енгізбестен бұрын оның құрғақ екенін тексеріңіз.

- 3 Адаптерды құрғақ шүберекпен тазалаңыз.

Сақтау

Нәрестені бақылау құралын біраз уақыт пайдаланбайтын болсаңыз, нәресте рациясынан қайта зарядталмайтын батареяларды алып тастаңыз және ата-ана рациясынан аккумуляторлық батареяны шығарыңыз.

Нәресте рациясын, ата-ана рациясын, зарядтау құралын және бейімдеуіштерді салқын және құрғақ жерде сақтаңыз.

Алмастыру

Нәресте бөлігі

Қайта зарядталмайтын батареялар

Нәресте рациясындағы батареяларын тек қайта зарядталмайтын төрт 1.5V R6 AA батареяларымен алмастырыңыз.

Ескертпе: Біз сізге тек Philips қайта зарядталмайтын батареяларын ғана қолданыңыз деп қатаң кеңес береміз.

Адаптер

Нәресте бөлігінің адаптерін түпнұсқа түріндегі адаптермен ғана алмастырыңыз. Жаңа адаптерді делдалдан немесе Philips қызмет көрсету орталығынан тапсырыс беру арқылы алуыңызға болады.

- TAD1-0900200E01 / SVH-005-090-020-A1 (Тек ЕО/СГП елдеріне арналған)
- 9V200 (тек AU/NZ)

Ата-аналар бөлігі

Зарядтау құрылғысы

Ата-ана рациясының зарядтау құралын тек ұқсас түрімен алмастырыңыз.

Батарея топтамасы

Ата-ана рациясының қайта зарядталатын аккумуляторлық батареяны тек ұқсас түрімен алмастырыңыз.

Адаптер

Ата-ана рациясының зарядтау құралындағы бейімдеуішін тек түпнұсқалы түрімен алмастырыңыз. Жаңа бейімдеуішті сатушыңыздан немесе Philips қызмет орталығынан тапсырыс арқылы алуыңызға болады.

- TAD1-0900200E01 / SVH-005-090-020-A1 (Тек ЕО/СГП елдеріне арналған)
- 9V200 (тек AU/NZ)

Қоршаған орта

- Құрылғыны өз қызметін көрсетіп тозғаннан кейін, күнделікті үй қоқысымен бірге тастауға болмайды. Оның орнына бұл құрылғыны арнайы жинап алатын жерге қайта өңдеу мақсатына өткізіңіз. Сонда сіз қоршаған ортаны қорғауға себіңізді тигізесіз (Сурет 23).
- Қайта зарядталмайтын батареялар және аккумуляторлық батареялардың құрамында қоршаған ортаға зақым тигізетін заттар бар. Қайта зарядталмайтын батареялар және аккумуляторлық батареяларды әдеттегі үй қоқыстарымен бірге тастамаңыз, оларды арнайы жинап алатын орындарға өткізіңіз. Құралды жинайтын ресми орынға тастамастан немесе өткізбестен бұрын қайта зарядталмайтын батареялар және аккумуляторлық батареяларды шығарып алыңыз (Сурет 24).

Кепілдік және қызмет

Егер көмек не ақпарат алғыңыз келсе немесе сізде шешілмеген мәселе болса, **www.philips.com/AVENT** мекенжайы бойынша Philips AVENT веб-сайтына кіріңіз немесе еліңіздегі Philips тұтынушылар орталығына телефон шалсаңыз болады (ол нөмірді дүние жүзі бойынша берілетін кепілдік кітапшасынан алуға болады). Еліңізде тұтынушылар орталығы болмаса, жергілікті Philips дилеріне хабарласыңыз.

Жиі қойылатын сұрақтар

Бұл тармақта құрал туралы жиі қойылатын сұрақтар тізімі берілген. Егер сіз өз сұрағыңызға жауапты таппасаңыз, еліңіздегі Тұтынушылар Қызмет Орталығымен байланысыңыз.

Сұрақ

Жауап

Қуат жарығы неге сөндірулі?

Кішкентай айыр нәресте рациясындағы розеткаға немесе ата-ана рациясының зарядтау құралына дұрыс жалғанбаған болуы мүмкін немесе бейімдеуіш розеткаға жалғанбаған немесе дұрыстап жалғанбаған болуы мүмкін.

Сондай-ақ, сіз құрылғыларды қосуды ұмытып кеткен боларсыз. Нәресте бөлігіндегі қосу/өшіру түймесін басып, құрылғыларды қосу үшін ата-аналар бөлігіндегі дыбыс деңгейі тұтқасын бұраңыз.

Нәресте рациясының қайта зарядталмайтын батареялары немесе ата-ана рациясының аккумуляторлық батареясы отырайын деп тұр. Бұндай жағдайда, нәресте рациясының батареяларын ауыстырыңыз немесе ата-ана рациясының аккумуляторлық батареясын зарядтаңыз.

Қуат жарығы неліктен қызыл болып жанады?

Нәресте рациясының қайта зарядталмайтын батареялары немесе ата-ана рациясының аккумуляторлық батареясы отырайын деп тұр. Бұндай жағдайда, нәресте рациясының батареяларын ауыстырыңыз немесе ата-ана рациясының аккумуляторлық батареясын зарядтаңыз.

Сұрақ **Жауап**

Неліктен ата-аналар бөлігі қатты шуыл шығарады?
 Құрылғылар бір-біріне тым жақын орналасқан. Ата-аналар бөлігін нәресте бөлігінен кемінде 1 метр/3 фут қашық қойыңыз. Егер бұл көмектеспесе, онда дыбыс деңгейі тым жоғары. Дыбыс деңгейін төмен деңгейге қойыңыз.

Неліктен ата-аналар бөлігінен ешқандай дыбыс шықпайды?
 Дауыс деңгейі жеткілікті жоғары деңгейде екендігін тексеріңіз. Егер дауыс деңгейі тым төмен болса, онда оны жоғарырақ деңгейге қойыңыз. Сонымен бірге нәресте бөлігіндегі микрофон сезімталдығын тексеріңіз.

Ата-ана рациясы нәресте рациясының байланыс аймағынан тыс жерде болуы мүмкін немесе екі рацияның арасында тым көп қабырға немесе үй төбелері бар. Басқа жерден істетіп тексеріңіз немесе екі рация арасындағы арақашықтықты азайтыңыз.

«LINK» (байланыс) жарығы неліктен қызыл болып жыпылықтайды?
 Байланыс үзілгендіктен қызыл болып жыпылықтайды. Ата-ана рациясы нәресте рациясының байланыс аймағынан тыс жерде болуы немесе нәресте рациясының арнасынан басқадай арнаға орнатылған болуы мүмкін. Ата-ана мен нәресте рацияларының бір арнаға орнатылғандықтарын тексеріңіз. Бір арнада болса, ата-ана рациясын нәресте рациясына жақын етіп, басқадай жерге қойыңыз. Әр түрлі арнада болса, екі рацияны да бір арнаға орнатып, байланыс орнағанға дейін 10-30 секунд күтіңіз.

Неліктен ата аналар бөлігі телеметрлік дыбысын шығарады?
 Сіздің естігеніңіз байланыс сигналы болып келеді. Ол ата-ана мен нәресте рациялары арасында байланыстың жоқ екенін көрсетеді. Ата-ана рациясы нәресте рациясының байланыс аймағынан тыс жерде болуы немесе нәресте рациясының арнасынан басқадай арнаға орнатылған болуы мүмкін. Ата-ана мен нәресте рацияларының бір арнаға орнатылғандықтарын тексеріңіз. Бір арнада болса, ата-ана рациясын нәресте рациясына жақын етіп, басқадай жерге қойыңыз. Әр түрлі арнада болса, екі рацияны да бір арнаға орнатып, байланыс орнағанға дейін 10-30 секунд күтіңіз.

Неліктен ата аналар бөлігі нәресте дыбыстарын тым жәй сезінеді?
 Нәресте бөлігіндегі микрофон сезімталдығын жоғарырақ деңгейге орнатыңыз немесе/және нәресте бөлігін нәрестеге жақынырақ қойыңыз. Нәресте бөлігі нәрестеден ең кем дегенде 1 метр/3 фут қашықтықта болуы тиіс.

Неліктен ата аналар бөлігі нәресте дыбыстарын тым жылдам сезінеді?
 Нәресте рациясындағы микрофон сезімталдығын төменірек деңгейге орнатыңыз немесе нәресте рациясын нәрестеге жақын орналастырыңыз. Нәресте рациясының нәрестеден кем дегенде 1 метр қашықтықта болуын қадағалаңыз.

Мен неліктен байланыс орната алмаймын?
 Құрылғылар әртүрлі арнаға қойылуы мүмкін. Екі құрылғыны бір арнаға орнатып байланыстың орнауын 10-30 секундтай күтіңіз.

Нәресте бөлігі ата-аналар бөлігінің байланыс аймағынан тыс жерде болуы мүмкін немесе екі бөліктің ортасында тым көп қабырғалар және/немесе үй төбелері бар болар. Бөліктерді басқа жерлерге барып тексеріңіз немесе ара қашықтықты азайтыңыз.

Сұрақ	Жауап
<p>Неліктен байланыс қайта қайта үзіліп қалады?</p>	<p>Ата-аналар бөлігі жұмыс аумағы шекарасына жақын тұрған болар. Ата-аналар бөлігін нәресте бөлігіне жақынырақ сигналды жақсы қабылдайтын жерге қойыңыз. Құрылғылардың біреуін немесе екеуін қозғалтқанда, байланыс қайта орнатылғанша, шамамен 30 секунд кететінін ескеріңіз.</p> <p>Нәресте бөлігі ата-аналар бөлігінің байланыс аймағынан тыс жерде болуы мүмкін немесе екі бөліктің ортасында тым көп қабырғалар және/немесе үй төбелері бар болар. Бөліктерді басқа жерлерге барып тексеріңіз немесе ара қашықтықты азайтыңыз.</p>
<p>Неліктен ата аналар бөлігінде кедергілер пайда болады?</p>	<p>Ата-аналар бөлігі нәресте бөлігі ауқымынан тыс болғанда, кедергі орын алуы мүмкін. Сондай-ақ, ата-аналар бөлігі терезеге тым жақын болып, сол терезеден кедергі келтіретін сигналдарды қабылдауы мүмкін. Ата-аналар бөлігін терезеден алысырақ қойыңыз.</p> <p>Ата-аналар бөлігі мен нәресте бөлігінің арасында көп қабырға немесе үй төбесі болған жағдайда да кедергі орын алады. Ата-аналар бөлігін басқа жерге, нәресте бөлігіне жақынырақ қойыңыз. Сондай-ақ, құрылғылардың ұялы немесе сымсыз телефондардан, радиолардан немесе теледидарлардан алыс тұрғанына көз жеткізіңіз.</p>
<p>Неліктен мен шуыл немесе шиқылдаған дыбыстар естимін?</p>	<p>Басқа құрылғыдан немесе нәресте монитормын кедергілер тиіп жатқан болар. Екі бөлікті де басқа каналға ауыстырыңыз. Екі бөлік те бір каналда орнатылуы тиіс.</p> <p>Ата-аналар бөлігі терезеге тым жақын тұрғандықтан, ол басқа құрылғылардың немесе нәресте монитормының сигналын ұстап тұрған болар. Бөлікті терезеден алшақ жерге қойыңыз.</p>
	<p>Нәресте бөлігі ата-аналар бөлігінің байланыс аймағынан тыс жерде болуы мүмкін немесе екі бөліктің ортасында тым көп қабырғалар және/немесе үй төбелері бар болар. Бөліктерді басқа жерлерге барып тексеріңіз немесе ара қашықтықты азайтыңыз.</p> <p>Нәресте рациясының қайта зарядталмайтын батареялары немесе ата-ана рациясының аккумуляторлық батареясы отырайын деп тұр. Бұндай жағдайда, нәресте рациясының батареяларын ауыстырыңыз немесе ата-ана рациясының аккумуляторлық батареясын зарядтаңыз.</p>
<p>Неліктен нәресте бақылаушысы басқа нәресте бақылаушылардан сигналдарды ұстайды?</p>	<p>Сіздің нәресте бақылаушыңыз көршілес нәресте бақылаушының орнатылған каналында болып тұр. Канал таңдауышпен екі бөліктің екеуін де басқа каналға орнатыңыз.</p>
<p>Нәрестені бақылау құралы неліктен көрсетілген 200 метр аймағында жұмыс істемейді?</p>	<p>Көрсетілген 200 метр аймағы ашық жерге ғана жарамды. Үй ішінде жұмыс аймағы екі құрылғының арасындағы қабырғалардың және/немесе үй төбелерінің саны мен түріне қарай шектеледі. Аймақты оңтайландыру үшін құрылғының біреуінің немесе екеуінің орнын өзгертіңіз.</p>

Сұрақ	Жауап
Ток қуаты болмай қалғанда не болады?	Нәресте рациясын батареясыз қолданатын болсаңыз, электр қуаты ажыратылған жағдайда ата-ана мен нәресте рациялары арасындағы байланыс үзіледі. Нәресте рациясында батарея болып, ал ата-ана рациясының аккумуляторлық батареясы отырып қалған жағдайда да байланыс үзіледі. Нәресте рациясында батарея болып, ата-ана рациясының аккумуляторлық батареясы зарядталған жағдайда байланыс үзілмейді.
Ата-ана рациясындағы аккумуляторлық батарея неліктен зарядталмайды?	Қайта зарядталатын аккумуляторлық батареясының жұмыс атқару мерзімі бітті. Ата-ана рациясының аккумуляторлық батареясын ауыстырыңыз.
Ата-ана рациясының жұмыс жасау уақыты 10 сағат болуы тиіс. Менің ата-ана рациямның жұмыс жасау уақыты неліктен одан аз?	Ата-ана рациясының аккумуляторлық батареясы алғаш зарядталған жағдайда, оның жұмыс атқару уақыты 10 сағаттан аз болады. Аккумуляторлық батареялар үш рет отырып, қайта зарядталған жағдайда ғана жұмыс жасау қабілетінің толық мүмкіндігіне жетеді.
	Ата-аналар бөлігіндегі дауыс деңгейі тым жоғары деңгейге қойылған болар, сондықтан ата-аналар бөлігі көп қуат жұмсап жатыр. Ата-аналар бөлігіндегі дауыс деңгейін төменірек қойыңыз
	Нәресте рациясындағы микрофон сезімталдығы тым жоғары деңгейге орнатылып, қуаттың көп жұмсалыуына апарды. Нәресте рациясындағы микрофон сезімталдығын төменірек деңгейге орнатыңыз.
Аккумуляторлық батарея толық зарядталған жағдайдың өзінде ата-ана рациясының зарядтау құралындағы зарядтау жарығы неліктен тұрақты жыпылықтайды?	Ата-ана рациясы зарядтау құралына енгізілгенде зарядтау жарығы әрдайым қызыл болып жанады. Батарея толығымен зарядталған кезде ол бірте-бірте сөне бастайды, алайда электр қуаты желісіне қосылғандығын көрсету үшін қосулы болып қалады.
Ата-ана рациясын зарядтау құрылғысына қойған бойдан-ақ неліктен оны қоса алмаймын?	Аккумуляторлық батарея толығымен отырған болуы керек. Ата-ана рациясын кемінде 30 минут зарядтап, қосыңыз. Қосқаннан кейін толығымен зарядталуы үшін ата-ана рациясын зарядтау құралында қалдырыңыз. Ата-ана рациясы қосулы болған кезде зарядтау процесі ұзағырақ созылады.

Įvadas

Sveikiname Jus įsigijus mūsų gaminį, ir sveiki atvykę į „Philips AVENT“! Kad galėtumėte pasinaudoti visa „Philips AVENT“ siūloma parama, užregistruokite gaminį adresu www.philips.com/welcome. „Philips AVENT“ siekia tiekti patikimus gaminius, teikiančius tėvams tokią ramybę, kokios jiems reikia. Su šiuo „Philips AVENT“ kūdikio stebėjimo siūstuvu savo kūdikį galite girdėti iš bet kurios savo namų vietos. Šešioliaka skirtingų kanalo pasirinkčių garantuoja minimalius trikdžius ir saugų priėmimą bei užtikrina nuolatinį kontaktą su kūdikiu.

Bendras aprašymas (Pav. 1)**A Kūdikio įrenginys**

- 1 Įjungimo / išjungimo mygtukas
- 2 Naktinė lempelė
- 3 Lizdas mažam kištukui
- 4 Adapteris
- 5 Mikrofonas
- 6 Mažas kištukas
- 7 Įjungimo lemputė
- 8 Mikrofono jautrio reguliatorius
- 9 Kanalų reguliatorius
- 10 Vienkartinio naudojimo maitinimo elementų skyriaus dangtelis
- 11 Vienkartinio naudojimo maitinimo elementai (nepriedama)

B Tėvų įrenginys

- 1 Garso lygio lemputės
- 2 Garsiakalbis
- 3 Adapteris
- 4 Mažas kištukas
- 5 Kroviklis
- 6 Įkrovos lemputė
- 7 Lizdas mažam kištukui
- 8 LINK (RYŠIO) lemputė
- 9 Garsumo reguliatorius su įjungimo/išjungimo funkcija
- 10 Įjungimo lemputė
- 11 Kanalų reguliatorius
- 12 Pakartotinai įkraunamų maitinimo elementų skyrelio dangtelis
- 13 Ryšio įspėjimo jungiklis
- 14 Pakartotinai įkraunamas akumulatorius (pridedami)
- 15 Diržo sąsaga

Svarbu

Prieš naudodami prietaisą, atidžiai perskaitykite šį vadovą ir laikykite jį, kad galėtumėte pasinaudoti šia informacija vėliau.

Pavojus!

- Kūdikio stebėjimo siūstuvo niekada nemerkite į vandenį ar kitą skystį.

Perspėjimas

- Prieš prijungdami kūdikio įrenginį prie tėvų įrenginio kroviklio patikrinkite, ar įtampa, nurodyta ant kūdikio įrenginio ir tėvų įrenginio kroviklio adapterių, sutampa su vietinio elektros tinklo įtampa.
- Jungdami kūdikio įrenginį į elektros tinklą, naudokite tik rinkinyje esantį adapterį.
- Tėvų įrenginiui įkrauti naudokite tik rinkinyje esantį adapterį ir kroviklį.
- Adapteriuose yra transformatorius. Draudžiama nupjauti adapterius ir pakeisti juos kitais kištukais, nes tai kelia pavojų.

- Jei kūdikio įrenginio adapteris pažeistas, norėdami išvengti pavojaus, visada pakeiskite jį originaliu adapteriu. Informacijos apie tinkamą tipą žr. skyriuje „Pakeitimas“
- Jei tėvų įrenginio adapteris ar kroviklis pažeistas, norėdami išvengti pavojaus, pakeiskite jį originaliu adapteriu. Informacijos apie tinkamą tipą žr. skyriuje „Pakeitimas“
- Nenaudokite kūdikio stebėjimo siųstuvo drėgnose vietose ir arti vandens.
- Neatidarykite kūdikio įrenginio ar tėvų įrenginio, išskyrus maitinimo elementų ar neįkraunamų maitinimo elementų skyrių – taip išvengsite elektros smūgio.
- Šis prietaisas nes skirtas naudoti asmenims (įskaitant vaikus) su ribotomis fizinėmis, sensorinėmis ar psichinėmis galimybėmis arba asmenims, neturintiems pakankamai patirties ir žinių, nebent juos prižiūri arba naudotis prietaisu apmoko už jų saugą atsakingas asmuo.
- Prižiūrėkite vaikus, kad jie nežaistų su prietaisu.
- Kūdikio stebėjimo siųstuvo veikimo diapazonas yra 200 metrų / 600 pėdų atviroje erdveje. Atsižvelgiant į aplinką ir kitus trukdžius šis atstumas gali būti mažesnis (žr. skyrelį „Veikimo diapazonas“ skyriuje „Prietaiso naudojimas“.

Įspėjimas

- Prietaisą naudokite ir laikykite 10–40 °C temperatūroje.
- Kūdikio ir tėvų įrenginių nelaikykite pernelyg šaltoje ar karštoje vietoje, taip pat tiesioginėje saulės šviesoje.
- Pasirūpinkite, kad kūdikis negalėtų pasiekti kūdikio įrenginio ir jo adapterio laido (šie turi būti ne mažesniu kaip 1 metro / 3 pėdų atstumu nuo kūdikio).
- Jokiu būdu nedėkite „kūdikio įrenginio“ į vaiko lovelę ar krepšį.
- Niekada neuždenkite tėvų įrenginio ir kūdikio įrenginio (pvz., rankšluosčiu ar antklode).
- Kūdikio stebėjimo siųstuvui visada naudokite tinkamo tipo neįkraunamus maitinimo elementus.
- Tėvų įrenginiui visada naudokite tinkamo tipo įkraunamus maitinimo elementus.

Bendrasis aprašas

- Šis kūdikio stebėjimo siųstuvus sukurtas kaip pagalbinė priemonė. Tai nėra atsakingos ir tinkamos suaugusiųjų atliekamos priežiūros pakaitalas ir neturėtų būti taip naudojamas.

Elektromagnetiniai laukai (EML)

Šis „Philips AVENT“ prietaisas atitinka visus elektromagnetinių laukų (EMF) standartus. Eksploatuojant prietaisą tinkamai, vadovaujantis šiam vartotojo vadove pateikiamais nurodymais, remiantis šiais dienais prieinamais moksliniais įrodymais šis prietaisas yra saugus naudoti.

Paruošimas naudoti

Kūdikio įrenginys

Kūdikio įrenginiu galite naudotis prijungę jį prie elektros tinklo arba su neįkraunamais maitinimo elementais. Net jei naudositės įrenginiu prijungę prie elektros tinklo, patariame įdėti neįkraunamų maitinimo elementus. Tai užtikrins nepertraukiamą prietaiso maitinimą sutrikus elektros tiekimui.

Naudojimas įjungus į tinklą

- 1 Įkiškite mažą kištuką į kūdikio įrenginį, o adapterį – į sieninį el. lizdą (Pav. 2).
- Pradeda šviesti raudona įjungimo lemputė.

Veikia su vienkartinio naudojimo maitinimo elementais.

Kūdikio įrenginys maitinamas keturiais 1,5V R6 AA tipo maitinimo elementais (įsigijami atskirai). Primitytinai rekomenduojame naudoti „Philips LR6 PowerLife“ maitinimo elementus. Nenaudokite pakartotinai įkraunamų maitinimo elementų, nes kūdikio įrenginyje nėra įkrovimo funkcijos.

Ištraukite kūdikio įrenginio kištuką iš el. lizdo ir, prieš dėdami vienkartinio naudojimo maitinimo elementus, įsitikinkite, kad jūsų rankos ir įrenginys yra sausi.

1 Įstatykite monetą ar atsuktuvą į griovelį fiksavimo rankenėlėje (1), pasukite rankenėlę prieš laikrodžio rodyklę (2) ir nuimkite dangtelį (Pav. 3).

2 Įdėkite keturis vienkartinio naudojimo maitinimo elementus (Pav. 4).

Pastaba: Įsitikinkite, kad maitinimo elementų „+“ ir „-“ poliai orientuoti reikiamomis kryptimis.

3 Vėl uždėkite dangtelį ir moneta arba atsuktuvu pasukite fiksavimo rankenėlę laikrodžio rodyklės kryptimi.

Pastaba: Elementams išsikrovus, žybsi raudona maitinimo lemputė ant „kūdikio įrenginio“.

Tėvų įrenginys

Tėvų įrenginys yra maitinamas įkraunamo maitinimo elemento (pridedamas).

Įkraukite tėvų įrenginį prieš pirmą kartą jį naudodami arba kai tėvų įrenginio maitinimo lemputė ima mirksėti raudonai, rodydama, kad maitinimo elementas išseikvotas.

1 Paslinkite ir nuimkite pakartotinai įkraunamų maitinimo elementų skyrelio dangtelį (Pav. 5).

2 Įstatykite įkraunamo maitinimo elemento kištuką į lizdą skyrelio viduje (1). Tada įdėkite įkraunamą maitinimo elementą į skyrelį (2) (Pav. 6).

Prieš dėdami įkraunamus maitinimo elementus, įsitikinkite, kad jūsų rankos ir įrenginys yra sausi.

3 Paslinkite ir uždėkite dangtelį atgal ant tėvų įrenginio.

4 Įstatykite tėvų įrenginį į kroviklį (1), įstatykite į kroviklį mažą kištuką ir įdėkite adapterį į sieninį lizdą (2) (Pav. 7).

➤ Krovimo metu įkrovos lemputė įkroviklyje nuolat šviečia raudonai.

5 Tėvų įrenginį palikite prijungę prie elektros tinklo, kol maitinimo elementai visiškai įsikraus.

➤ Visiškai įkrovus maitinimo elementą įkrovos lemputė pamažu išblęsta.

- Jei kraunate tėvų įrenginį pirmą kartą ar praėjus daug laiko nuo jo naudojimo paskutinį kartą, įrenginį išjunkite ir palikite jį krautis mažiausiai 14 valandų be pertraukų.

- Kai akumulatorius yra visiškai įkrautas, tėvų įrenginį galima naudoti be laido iki 10 valandų.

Pastaba: Kraunant tėvų įrenginį pirmą kartą, veikimo laikas yra trumpesnis nei 10 valandų. Maitinimo elementas pradeda veikti visu pajėgumu jį visiškai įkrovus ir iškrovus tris kartus.

Pastaba: Maitinimo elementams išsikrovus, žybsi raudona maitinimo lemputė ant tėvų įrenginio.

Pastaba: Jei maitinimo elementas yra visiškai išseikvotas, tėvų įrenginys automatiškai išsijungia ir praranda ryšį su kūdikio įrenginiu.

Pastaba: Jei tėvų įrenginys neprijungtas prie tinklo, maitinimo elementas po truputį išsikrauna, net jei tėvų įrenginys yra išjungtas.

Prietaiso naudojimas

1 Norėdami patikrinti ryšį, abu įrenginius padėkite tame pačiame kambaryje (Pav. 8).

Įsitikinkite, kad kūdikio įrenginys yra bent 1 metro / 3 pėdų atstumu nuo tėvų įrenginio.

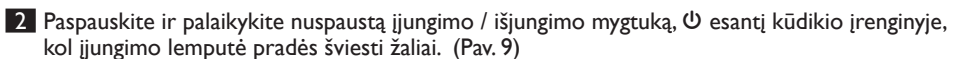
2 Paspauskite ir palaikykite nuspaustą įjungimo / išjungimo mygtuką,  esantį kūdikio įrenginyje, kol įjungimo lemputė pradės šviesti žaliai. (Pav. 9)

3 Pasukite garsumo reguliatorių „tėvų įrenginiui“ įjungti ir reikiamam garsumo lygiui nustatyti (Pav. 10).

➤ Užsidega žalia įjungimo lemputė.

➤ Kol užmezgamas ryšys, tėvų įrenginio LINK (RYŠIO) lemputė blyksi žaliai. Tai trunka apie 30 sekundžių. Tada tėvų įrenginio LINK (RYŠIO) lemputė pradeda nuolat šviesti žaliai .

Pastaba: Jei nėra ryšio, tėvų įrenginio ryšio lemputė mirksi raudonai.

- 4 Kūdikio įrenginį padėkite bent 1 metro / 3 pėdų atstumu nuo savo kūdikio (Pav. 11).
- 5 „Tėvų įrenginį“ padėkite „kūdikio įrenginio“ veikimo diapazono srityje. Įsitikinkite, kad jis yra bent 1 metro / 3 pėdų atstumu nuo „kūdikio įrenginio“. Daugiau apie veikimo diapazoną žr. skirsnyje „Veikimo diapazonas“ (Pav. 12).

Veikimo diapazonas

Kūdikio stebėjimo siųstuvo veikimo diapazonas yra 200 metrų / 600 pėdų atviroje erdvėje. Dėl aplinkos sąlygų ir įvairių trukdančių veiksmų veikimo diapazonas gali būti mažesnis.

Sausos medžiagos	Medžiagų storis	Diapazono sumažėjimas
Medis, tinkas, kartonas, stiklas (be metalo, laidų ar švino)	< 30 cm / 12 col.	0–10%
Mūras, fanera	< 30 cm / 12 col.	5–35%
Gelžbetonis	< 30 cm / 12 col.	30–100%
Metalinės grotelės ar strypai	< 1 cm / 0,4 col.	90–100%
Metalo ar aliuminio lakštai	< 1 cm / 0,4 col.	100%

Jei medžiagos drėgnos ar šlapios, gali būti prarasta iki 100% diapazono.

Funkcijos

Skaitmeninio signalo patvirtinimas

Tėvų įrenginyje yra ryšio lemputė, kuri nuolat rodo ryšio tarp kūdikio ir tėvų įrenginių būseną. Tėvų įrenginyje galite nustatyti įspėjimo signalą, kuris praneš, jei ryšys nutrūks. Nutrūkus ryšiui tėvų įrenginys praneš garsiniu signalu ir ryšio lemputė ims mirksėti raudonai.

Aktyvuokite įspėjimo signalą „tėvų įrenginyje“:

- 1 Paslinkite ir nuimkite pakartotinai įkraunamą maitinimo elementų skyrelio dangtelį (Pav. 5).
- 2 Išimkite įkraunamą maitinimo elementą iš skyrelio (1) ir ištraukite kištuką iš lizdo (2) (Pav. 13).
- 3 Skyrelyje esantį ryšio įspėjimo jungiklį nustatykite į padėtį „įjungta“ (Pav. 14).
- Norėdami išjungti įspėjimo signalą, ryšio įspėjimo jungiklį nustatykite į padėtį „išjungta“ (Pav. 15).
- 4 Paslinkite ir uždėkite dangtelį atgal ant tėvų įrenginio.

Reguliuojamas garso jautris

Naudodami „kūdikio įrenginio“ mikrofono jautrio reguliatorių, galite nustatyti garsą, kurį „kūdikio įrenginys“ fiksuoja pageidaujama lygiu: žemu, vidutiniu ir aukštu. Nustatytas „aukštam“ mikrofono jautriui, „kūdikio įrenginys“ fiksuoja visus garsus.

Pastaba: Kūdikio įrenginio jautrumą galima pakeisti tik tuomet, kai tarp kūdikio įrenginio ir tėvų įrenginio yra ryšys.

- 1 Nustatykite mikrofono jautrumo valdiklį į norimą lygį (Pav. 16).
- Kai garsas siunčiamas, „kūdikio įrenginio“ įjungimo lemputė pradeda šviesti geltonai (Pav. 17).

Pastaba: Garsumo atskaitai galite naudoti savo balsą.

Pastaba: Jei kūdikio įrenginio mikrofono jautrumo lygis nustatytas kaip „didelis“, įrenginys užfiksuoja daugiau garsų, todėl juos dažniau siunčia. Dėl to įrenginys naudoja daugiau energijos.

Garsiakalbio garsumas reguliuojamas

Tėvų įrenginyje galite keisti garsumą, kad pritaikytumėte prie savo aplinkos.

1 Tėvų įrenginio garso regulatoriumi nustatykite pageidaujama garsumo lygį (Pav. 18).

Pastaba: Jei nustatytas aukšto lygio tėvų įrenginio garsumas, jis naudoja daugiau energijos.

Garso lygio lemputės

Tėvų įrenginys nuolat stebi garso lygį kūdikio kambaryje, o garso lygio lemputės leidžia žinoti, ar ten kas nors vyksta. Jei kūdikis verkia, tėvų įrenginyje pradeda šviesti garso lygio lemputės.

- Kol kūdikio įrenginys nenustato garso, visos garso lygio lemputės tėvų įrenginyje yra išjungtos.
- Jei kūdikio įrenginys užfiksuoja garsą, tėvų įrenginyje pradeda šviesti viena ar daugiau garso lygio lempučių. Šviečiančių lempučių skaičius priklauso nuo kūdikio įrenginio fiksuojamo garso stiprumo.
- Garsumo lygio lemputės taip pat veikia, jei nustatytas mažas tėvų įrenginio garsumo lygis.

Naktinė lempelė

Kūdikio įrenginyje yra neryški naktinė lemputė, kuri padeda jūsų kūdikiui nusiraminti ir vėl užmigti.

1 Jei norite įjungti arba išjungti naktinį apšvietimą, paspauskite kūdikio įrenginio naktinio apšvietimo mygtuką (Pav. 19).

Kanalų reguliatorius

Visada įsitikinkite, kad abiejų įrenginių skyreliuose esantys kanalų reguliatoriai nustatyti veikti tuo pačiu kanalu. Šiais kanalų reguliatoriais galite pasirinkti šešiolika skirtingų kanalų padėčių. Jei yra trikdžių iš kitų kūdikio stebėjimo siųstuvų, radijo prietaisų, televizorių ir pan., naudojančių tą patį kanalą, pasirinkite kitą kanalą.

1 Nuimkite abiejų įrenginių dangtelius.

► **Kūdikio įrenginys: (Pav. 3)**

- Įstatykite monetą ar atsuktuvą į griovelį fiksavimo rankenėlėje (1), pasukite rankenėlę prieš laikrodžio rodyklę (2) ir nuimkite dangtelį.
- Jei skyrelyje yra maitinimo elementai, išimkite juos.

► **Tėvų įrenginys: (Pav. 5)**

- Pastumkite dangtelį žemyn ir jį nuimkite.
- Išimkite iš skyrelio maitinimo elementus.

2 Norimai kiekvieno įrenginio kanalų reguliatoriaus padėčiai nustatyti naudokite mažą plokščią atsuktuvą. Įsitikinkite, kad abu įrenginiai yra nustatyti veikti tuo pačiu veikimo kanalu (Pav. 20).

3 Patikrinkite ryšį

Jei bandydami ryšį nepatiriate jokių trikdžių, vėl įdėkite į skyrelį maitinimo elementus ir neįkraunamus maitinimo elementus bei uždarykite skyrelius ir uždėkite dangtelius.

Jei trikdžių yra, abiejų įrenginių reguliatorių nustatykite veikti kitu kanalu ir dar kartą patikrinkite ryšį.

Priedai

Diržo sąsaga

Jei tėvų įrenginio maitinimo elementai pakankamai įkrauti, galite nešiotis įrenginį kartu su savimi name ir lauke, prisegę įrenginį prie diržo ar juosmens sąsaga. Taip galite stebėti kūdikį judėdami.

Diržo sąsagos prijungimas

1 Įkiškite nedidelį segtuką diržo sąsagos gale į angą tėvų įrenginio (1). Pasukite diržo sąsagą į kairę (2), kol ji užsifiksuos (pasigirs spragtelėjimas) (2) (Pav. 21).

Diržo sąsagos nuėmimas

- 1 Pasukite diržo sąsagą į dešinę (1) ir ją nuimkite (2) (Pav. 22).

Valymas ir priežiūra

Tėvų įrenginio, kūdikio įrenginio ir tėvų įrenginio kroviklio nemerkite į vandenį ir nevalykite pakišę po tekančiu iš čiaupo vandeniu.

Nenaudokite purškiamų ar skystų valiklių.

- 1 Jei kūdikio ar tėvų įrenginio kroviklis prijungti prie maitinimo tinklo, atjunkite juos.
- 2 Kūdikio ir tėvų įrenginius bei tėvų įrenginio kroviklį valykite drėgna šluoste.

Prieš jungdami kūdikio įrenginį ar tėvų įrenginio kroviklį prie maitinimo tinklo įsitikinkite, kad jie sausi. Prieš įstatydami tėvų įrenginį į tėvų įrenginio kroviklį, įsitikinkite, kad jis yra sausas.

- 3 Adapterius valykite sausa šluoste.

Laikymas

Jei planuojate kurį laiką kūdikio stebėjimo siūstuvą nenaudoti, išimkite neįkraunamus maitinimo elementus iš kūdikio įrenginio ir maitinimo elementus iš tėvų įrenginio.

Laikykite kūdikio ir tėvų įrenginius, tėvų įrenginio kroviklį bei adapterius sausoje ir vėsioje vietoje.

Pakeitimas

Kūdikio įrenginys

Ne įkraunami maitinimo elementai

Kūdikio įrenginio maitinimo elementus keiskite tik keturiais 1,5V R6 AA tipo neįkraunamais maitinimo elementais.

Pastaba: Rekomenduojame naudoti „Philips“ vienkartinio naudojimo maitinimo elementus.

Adapteris

„Kūdikio įrenginio“ adapterį pakeiskite tik originalaus tipo adapteriu. Naują adapterį galite užsisakyti iš savo platintojo arba „Philips“ techninės priežiūros centre:

- SBC CS0920 / 00W (tik EU / SGP)
- 9VD200 (tik AU/NZ)

Tėvų įrenginys

Kroviklis

Tėvų įrenginio kroviklį keiskite tik to paties tipo įrenginiu.

Maitinimo elementai

Visuomet keiskite įkraunamą tėvų įrenginio maitinimo elementą to paties tipo maitinimo elementu.

Adapteris

Tėvų įrenginio kroviklio adapterį pakeiskite tik originalaus tipo adapteriu. Naują adapterį galite užsisakyti iš savo platintojo arba „Philips“ aptarnavimo centre.

- SBC CS0920 / 00W (tik EU / SGP)
- 9VD200 (tik AU/NZ)

Aplinka

- Susidėvėjusio prietaiso nemeskite su įprastomis buitinėmis šiukšlėmis, o nuneškite jį į oficialų surinkimo punktą perdirbti. Taip prisidėsite prie aplinkosaugos (Pav. 23).

- Neįkraunamuose ir įkraunamuose maitinimo elementuose yra medžiagų, galinčių užteršti aplinką. Neišmeskite neįkraunamų ir įkraunamų maitinimo elementų kartu su įprastomis buitinėmis šiukšlėmis – nuneškite juos į oficialų surinkimo punktą. Prieš išmesdami prietaisą ar atiduodami jį į oficialų surinkimo punktą, visada išimkite neįkraunamus ir įkraunamus maitinimo elementus (Pav. 24).

Garantija ir techninė priežiūra

Jei jums reikalinga techninė priežiūra ar informacija arba jei kilo problemų, apsilankykite „Philips AVENT“ svetainėje www.philips.com/AVENT arba susisiekite su savo šalies „Philips“ klientų aptarnavimo centru (jo telefono numerį rasite visame pasaulyje galiojančios garantijos lankstinuke). Jei „Philips“ klientų aptarnavimo centro jūsų šalyje nėra, kreipkitės į vietinį „Philips“ atstovą.

Dažnai užduodami klausimai

Šiame skyriuje nurodyti dažniausiai apie šį prietaisą užduodami klausimai. Jei nerasite atsakymų į jums kilusius klausimus, kreipkitės į savo šalies klientų aptarnavimo centrą.

Klausimas	Atsakymas
Kodėl nešviečia maitinimo lemputė?	Galbūt mažas kištukas netinkamai įkištas į kūdikio įrenginio lizdą arba į tėvų įrenginio kroviklį, arba į sieninį el. lizdą netinkamai įkištas adapteris.
	Be to, galėjote užmiršti įjungti įrenginius. Paspauskite „kūdikio įrenginio“ įjungimo / išjungimo mygtuką ir norėdami įjungti įrenginius, žemyn pasukite „tėvų įrenginio“ garsumo reguliatorių.
	Neįkraunami kūdikio įrenginio maitinimo elementai arba įkraunami tėvų įrenginio elementai gali būti išseikvoti. Tokiu atveju pakeiskite kūdikio įrenginio maitinimo elementus arba įkraukite tėvų įrenginio elementus.
Kodėl maitinimo lemputė mirksi raudonai?	Neįkraunami kūdikio įrenginio maitinimo elementai arba tėvų įrenginio elementai gali būti išseikvoti. Tokiu atveju pakeiskite kūdikio įrenginio maitinimo elementus arba įkraukite tėvų įrenginio elementus.
Kodėl „tėvų įrenginys“ skleidžia didelio dažnio garsą?	Įrenginiai per arti vienas kito. Patraukite „tėvų įrenginį“ bent per 1 metrą / 3 pėdas nuo „kūdikio įrenginio“. Jei tai nepadeda, garsumas yra per didelis. Garsumo reguliatoriumi sumažinkite garsumą.
Kodėl nėra jokio garso „tėvų įrenginyje“?	Patikrinkite, ar nustatytas pakankamas garsumas. Jei garsumas yra per mažas, jį padidinkite garsumo reguliatoriumi. Patikrinkite ir „kūdikio įrenginio“ mikrofono jautrį.
	Kūdikio įrenginys gali būti per toli nuo tėvų įrenginio arba tarp dviejų įrenginių gali būti per daug sienų ir/arba lubų. Mėginkite naudoti kitoje vietoje arba sumažinkite atstumą tarp abiejų įrenginių.
Kodėl ryšio lemputė mirksi raudonai?	Ji mirksi raudonai, nes nėra ryšio. Tėvų įrenginys gali būti per toli nuo kūdikio įrenginio arba nustatytas veikti skirtingu kanalu. Patikrinkite, ar tėvų įrenginys ir kūdikio įrenginys yra nustatyti veikti tuo pačiu kanalu. Jei taip, tėvų įrenginį pastatykite kitoje vietoje, arčiau kūdikio įrenginio. Jei ne, nustatykite abu įrenginius tuo pačiu kanalu ir palaukite 10-30 sekundžių, kol bus užmegztas ryšys.

Klausimas	Atsakymas
Kodėl pypsi tėvų įrenginys?	Jūs girdite ryšio įspėjimą. Jis rodo, kad nėra ryšio tarp kūdikio ir tėvų įrenginių. Tėvų įrenginys gali būti per toli nuo kūdikio įrenginio arba nustatytas veikti skirtingu kanalu. Patikrinkite, ar tėvų įrenginys ir kūdikio įrenginys yra nustatyti veikti tuo pačiu kanalu. Jei taip, tėvų įrenginį pastatykite kitoje vietoje, arčiau kūdikio įrenginio. Jei ne, nustatykite abu įrenginius tuo pačiu kanalu ir palaukite 10-30 sekundžių, kol bus užmegztas ryšys.
Kodėl į kūdikio skleidžiamus garsus „tėvų įrenginys“ reaguoja per lėtai?	Padidinkite „kūdikio įrenginio“ mikrofono jautrį ir/arba „kūdikio įrenginį“ padėkite arčiau kūdikio. Įsitinkite, kad „kūdikio įrenginys“ nuo kūdikio yra toliau nei per 1 metrą / 3 pėdas.
Kodėl „tėvų įrenginys“ per greitai reaguoja į pašalinius garsus?	Sumažinkite kūdikio įrenginio mikrofono jautrumą ir (arba) padėkite kūdikio įrenginį arčiau kūdikio. Įsitinkite, kad kūdikio įrenginys yra bent per 1 metrą / 3 pėdas nuo kūdikio.
Kodėl negaliu nustatyti ryšio?	Įrenginius galima nustatyti įvairiais kanalais. Nustatykite abu įrenginius į tą patį kanalą ir palaukite 1–30 sekundžių, kol atsiras ryšys. „Kūdikio įrenginys“ gali būti per toli nuo „tėvų įrenginio“ arba tarp dviejų įrenginių gali būti per daug sienų ir/arba lubų. Mėginkite naudoti kitoje vietoje arba sumažinkite atstumą tarp abiejų įrenginių.
Kodėl vis dingsta ryšys?	Tikriausiai „tėvų įrenginys“ yra per daug arti veikimo diapazono ribų. „Tėvų įrenginį“ padėkite arčiau kūdikio įrenginio, kur būtų geresnis priėmimas. Atminkite, kad pajudinus vieną ar abu įrenginius ryšiui atkurti reikia apie 30 sekundžių. „Kūdikio įrenginys“ gali būti per toli nuo „tėvų įrenginio“ arba tarp dviejų įrenginių gali būti per daug sienų ir/arba lubų. Mėginkite naudoti kitoje vietoje arba sumažinkite atstumą tarp abiejų įrenginių.
Kodėl tėvų įrenginys patiria trikdžius?	Trikdžius galite patirti, kai „tėvų įrenginys“ yra ne „kūdikio įrenginio“ veikimo srityje. Be to, „tėvų įrenginys“ gali būti per arti lango, pro kurį gali patekti trukdantys signalai. „Tėvų įrenginį“ patraukite nuo lango. Trikdžiai taip pat patiriami, jei tarp „tėvų įrenginio“ ir „kūdikio įrenginio“ yra per daug sienų ar perdangų. „Tėvų įrenginį“ padėkite kitoje vietoje, arčiau „kūdikio įrenginio“. Įsitinkite, kad įrenginiai yra pakankamai toli nuo mobiliųjų ar belaidžių telefonų, radijo ar televizijos imtuvų.
Kodėl girdisi triukšmas ir traškėjimas?	Kitas prietaisas arba „kūdikio įrenginys“ gali skleisti trikdžius. Perjunkite abu įrenginius į kitą kanalą. Įsitinkite, kad abiejuose įrenginiuose nustatytas tas pats kanalas. „Tėvų įrenginys“ gali būti per arti lango todėl priima signalus iš kitų prietaisų ar „kūdikio įrenginių“. Perkelkite jį toliau nuo lango.
	„Kūdikio įrenginys“ gali būti per toli nuo „tėvų įrenginio“ arba tarp dviejų įrenginių gali būti per daug sienų ir/arba lubų. Mėginkite naudoti kitoje vietoje arba sumažinkite atstumą tarp abiejų įrenginių. Neįkraunami kūdikio įrenginio maitinimo elementai arba įkraunami tėvų įrenginio elementai gali būti išseikvoti. Tokiu atveju pakeiskite kūdikio įrenginio maitinimo elementus arba įkraukite tėvų įrenginio elementus.

Klausimas	Atsakymas
Kodėl tėvų įrenginys priima signalus iš kito kūdikio stebėjimo siųstuvo?	Kūdikio stebėjimo siųstuvas veikia tuo pačiu kanalu kaip ir netoliese esantis kitas kūdikio stebėjimo siųstuvas. Naudodami kanalų reguliatorių nustatykite, kad abu įrenginiai veiktų skirtingais kanalais.
Kodėl „kūdikio įrenginys“ neveikia nurodytu 200 metrų / 600 pėdų atstumu?	Nurodytas 200 metrų / 600 pėdų atstumas galioja tik atviroje erdvėje. Namuose atstumą riboja tarp abiejų įrenginių esančių sienų ir (arba) lubų skaičius bei tipas. Padidinkite atstumą pakeisdami vieno ar abiejų įrenginių vietą.
Kas nutinka dingus elektrai maitinimo tinkle?	Jei naudojate kūdikio įrenginį be neįkraunamų maitinimo elementų, sutrikus elektros tiekimui ryšys tarp tėvų įrenginio ir kūdikio įrenginio pradings. Jei kūdikio įrenginyje yra maitinimo elementai, tačiau tėvų įrenginio įkraunami maitinimo elementai išsekvoti, ryšys taip pat pradings. Jei kūdikio įrenginyje yra maitinimo elementai, o tėvų įrenginio įkraunami maitinimo elementai įkrauti, ryšys nepradings.
Kodėl įkraunami tėvų įrenginio maitinimo elementai nesikrauna?	Įkraunamų maitinimo elementų eksploatacijos laikas baigėsi. Pakeiskite įkraunamus tėvų įrenginio maitinimo elementus.
Tėvų įrenginio veikimo laikas turėtų būti bent 10 valandų. Kodėl mano tėvų įrenginio veikimo laikas trumpesnis?	Pirmąkart įkrovus tėvų įrenginio įkraunamus maitinimo elementus, jų veikimo laikas yra trumpesnis nei 10 val. Įkraunami maitinimo elementai pradeda veikti visu pajėgumu tik po to, kai juos įkraunate ir išseikvojate mažiausiai tris kartus.
	Gali būti nustatytas per didelis tėvų įrenginio garsumas, todėl tėvų įrenginys naudoja daugiau energijos. Sumažinkite tėvų įrenginio garsumą.
	Gali būti nustatytas per didelis kūdikio įrenginio mikrofono jautrumo lygis, todėl tėvų įrenginys naudoja daug energijos. Sumažinkite kūdikio įrenginio mikrofono jautrumo lygį.
Kodėl tėvų įrenginio kroviklio įkrovimo lemputė šviečia raudonai, net jei maitinimo elementai iki galo įkrauti?	Įkrovimo lemputė visuomet pradeda šviesti iš karto įstačius tėvų įrenginį į įjungtą kroviklį. Maitinimo elementams visiškai įsikrovus, lemputė prigęsta, bet ir toliau šviečia rodydama, kad kroviklis yra prijungtas prie elektros tinklo.
Kodėl, įstatęs tėvų įrenginį į kroviklį, negaliu jo įjungti iš karto?	Maitinimo elementas turbūt yra visiškai išsekvotas. Prieš įjungdami leiskite tėvų įrenginiui krautis bent 30 minučių. Įjungę tėvų įrenginį palikite jį kroviklyje, kad maitinimo elementai galėtų iki galo įsikrauti. Įjungus tėvų įrenginį krovimas užtrunka ilgiau.

Ievads

Apsveicam ar pirkumu un laipni lūdzam Philips AVENT! Lai pilnībā gūtu labumu no Philips AVENT piedāvātā atbalsta, reģistrējiet savu izstrādājumu www.philips.com/welcome.

Philips AVENT ir pievērsies uzticamu kopšanas izstrādājumu ražošanai, lai sniegtu vecākiem tik nepieciešamo atbalstu. Šis Philips AVENT mazuļa uzraugs ļauj jums dzirdēt savu mazuli no visām vietām savā mājā un ap to. Sešpadsmit dažādu kanālu iespējas nodrošina minimālus traucējumus un drošu uztveri, ļaujot jums uzturēt nepārtrauktu kontaktu ar savu mazuli.

Vispārējs apraksts (Zīm. 1)

A Mazuļa ierīce

- 1 Ieslēgšanas/izslēgšanas poga
- 2 Naktslampiņa
- 3 Mazās kontaktdakšas kontaktligzda
- 4 Adapteris
- 5 Mikrofons
- 6 Mazā kontaktdakša
- 7 Ieslēgts indikators
- 8 Mikrofona jutīguma vadība
- 9 Kanāla izvēlne
- 10 Nodalījuma vāciņš parastām baterijām
- 11 Parastas baterijas (nav iekļautas komplektā)

B Vecāku ierīce

- 1 Skaņas līmeņa gaismiņas
- 2 Skaļrunis
- 3 Adapteris
- 4 Mazā kontaktdakša
- 5 Lādētājs
- 6 Lādēšanas indikators
- 7 Mazās kontaktdakšas kontaktligzda
- 8 SAVIENOJUMA lampiņa
- 9 Skaļuma regulators ar ieslēgšanas/izslēgšanas funkciju
- 10 Ieslēgts indikators
- 11 Kanāla izvēlne
- 12 Atkārtoti uzlādējamu bateriju komplekta nodalījuma vāciņš
- 13 Savienojuma trauksmes signāla slēdzis
- 14 Atkārtoti uzlādējamu bateriju pakotne (iekļauts komplektā)
- 15 Jostas saspauze

Svarīgi

Pirms ierīces lietošanas uzmanīgi izlasiet šo lietošanas pamācību un saglabājiet to, lai vajadzības gadījumā varētu ieskatīties tajā arī turpmāk.

Briesmas

- Nekad neiegremdējiet mazuļa uzraugu ūdenī vai kādā citā šķidrumā.

Brīdinājums

- Pirms abu ierīču pievienošanas elektrotīklam, pārbaudiet vai uz mazuļa un vecāku ierīču adaptera norādītais spriegums atbilst elektrotīkla spriegumam jūsu mājā.
- Lai mazuļa ierīci pieslēgtu elektrībai, izmantojiet tikai komplektā esošu adapteri.
- Lai uzlādētu vecāku ierīci, izmantojiet tikai komplektā esošu adapteri un lādētāju.
- Adapteri iekļauj transformatoru. Nenogrieziet adapterus, lai tos aizvietotu ar citām kontaktdakšām, jo tas var radīt bīstamas situācijas.

- Ja mazuļa ierīces adapteris ir bojāts, vienmēr nomainiet to pret oriģinālu jaunu, lai izvairītos no bīstamām situācijām. Lai iegūtu informāciju par pareiza veida adapteriem, skatiet nodaļu 'Nomaīņa'.
- Ja vecāku ierīces lādētājs vai adapteris ir bojāts, vienmēr nomainiet to pret oriģinālu jaunu, lai izvairītos no bīstamām situācijām. Lai iegūtu informāciju par pareiza veida adapteriem, skatiet nodaļu 'Nomaīņa'.
- Nekad neizmantojiet zīdaiņu uzraugu mitrās vietās vai blakus ūdenim.
- Neatveriet mazuļa ierīces vai vecāku ierīces korpusu, lai izvairītos no elektriskā strāvas trieciena; tas neattiecas uz akumulatora bateriju pakotnes vai vienreizējās lietošanas bateriju nodalījumiem.
- Šo ierīci nevar izmantot personas (tai skaitā bērni) ar fiziskiem, maņu vai garīgiem traucējumiem vai ar nepietiekamu pieredzi un zināšanām, kamēr par viņu drošību atbildīgā persona nav īpaši viņus apmācījusi izmantot šo ierīci.
- Jānodrošina, lai ar ierīci nevarētu rotaļāties mazi bērni.
- Mazuļa uzraugs darbojas 200 metru/600 pēdu diapazonā bez šķēršļiem. Tomēr, atkarībā no apkārtnes un cietiem traucējošiem faktoriem, darbības diapazons var būt mazāks (skatiet sadaļu 'Darbības diapazons' nodaļā 'Ierīces lietošana').

Ievērošanai

- Uzglabājiet iekārtu no 10°C līdz 40°C temperatūrā.
- Nepakļaujiet mazuļa ierīci un vecāku ierīci lielam aukstumam, karstumam vai tiešai saules staru iedarbībai.
- Pārliedzinieties, ka mazulis neaizsniedz ne mazuļa ierīci, ne tās adaptera vadu (ierīce atrodas vismaz 1 metra/3 pēdu attālumā).
- Nekad nenovietojiet mazuļa ierīci zīdaiņa gultiņā vai sētiņā.
- Nekad ne ar ko neapklājiet vecāku un mazuļa ierīci (piem., dvieli vai segu).
- Mazuļa ierīcē vienmēr ievietojiet atbilstoša veida vienreizējās lietošanas baterijas.
- Vecāku ierīcē vienmēr ievietojiet atbilstošu atkārtoti uzlādējamo bateriju pakotni.

Vispārīgi

- Šis zīdaiņu uzraugs ir tikai palīglīdzeklis. Tas neaizvieto atbildīgu un atbilstošu vecāku uzraudzību un nav izmantojams kā tāds.

Elektromagnētiskie Lauki (EMF)

Šī Philips AVENT ierīce atbilst visiem standartiem saistībā ar elektromagnētiskiem laukiem (EMF). Ja rīkojaties atbilstoši un saskaņā ar instrukcijām šajā rokasgrāmatā, ierīce ir droši izmantojama saskaņā ar mūsdienās pieejamajiem zinātniskiem datiem.

Sagatavošana lietošanai

Mazuļa ierīce

Jūs varat izmantot mazuļa ierīci ar vienreizējās lietošanas baterijām vai pieslēgtu elektrotīklam. Pat tad, ja grasāties izmantot ierīci tikai ar elektrību, iesakām ievietot vienreizējās lietošanas baterijas. Tas nodrošina automātisku barošanas padevi elektrotīkla kļūmes dēļ.

Ierīces izmantošana, pieslēdzot to elektrotīklam

- 1 Ievietojiet mazo kontaktdakšu mazuļa ierīcē un tad adapteri sienas kontaktligzdā (Zīm. 2).
- Iedegas barošanas gaismiņa.

Darbība par parastām baterijām

Mazuļa ierīce darbojas ar četrām 1,5V R6 AA baterijām (nav iekļautas komplektā). Mēs jums iesakām izmantot Philips LR6 PowerLife baterijas.

Nelietojiet no jauna uzlādējamās baterijas, tā kā mazuļa ierīcei nav uzlādēšanas funkcijas.

Kad ievietojat no jauna neuzlādējamās baterijas, atslēdziet mazuļa ierīci un pārliedzinieties, ka Jūsu rokas un ierīce ir sausas.

1 Ievietojiet monētu vai skrūvgriezi noslēdzošās pogas padziļinājumā (1), pagrieziet noslēdzošo pogu pretēji pulksteņrādītāja virzienam (2) un noņemiet vāciņu (Zīm. 3).

2 Ievietojiet četras vienreizējās lietošanas baterijas (Zīm. 4).

Piezīme: Pārlicinieties, ka + un – bateriju poli tiek ievietoti pareizā virzienā.

3 Uzlieciet atpakaļ vāciņu un ar monētu vai skrūvgriezi pagrieziet noslēdzošo pogu pulksteņrādītāja virzienā.

Piezīme: Kad baterijas ir gandrīz tukšas, barošanas gaismiņa uz mazuļa ierīces mirgo sarkanā krāsā.

Vecāku ierīce

Vecāku ierīce darbojas ar atkārtoti uzlādējamu bateriju pakotni (iekļauta komplektā).

Uzlādējiet vecāku ierīci pirms lietojiet to pirmo reizi vai tad, kad barošanas gaismiņa uz vecāku ierīces mirgo sarkanā krāsā, lai norādītu, ka bateriju pakotne ir gandrīz tukša.

1 Pabīdīet atkārtoti uzlādējamo bateriju pakotnes nodaļējuma vāciņu virzienā uz leju un noņemiet to (Zīm. 5).

2 Ievietojiet atkārtoti uzlādējamo bateriju pakotnes kontaktdakšu nodaļījumā esošajā kontaktligzdā (1). Tad ievietojiet atkārtot uzlādējamo bateriju pakotni nodaļījumā (2) (Zīm. 6).

Pirms atkārtoti uzlādējamo bateriju pakotnes ievietošanas pārlicinieties, ka gan jūsu rokas, gan arī ierīce ir sausas.

3 Uzlieciet vāciņu atpakaļ uz vecāku ierīces.

4 Ievietojiet vecāku ierīci lādētājā (1), ievietojiet mazo kontaktdakšu lādētājā un adapteri sienas kontaktligzdā (2) (Zīm. 7).

Uzlādes laikā uzlādes gaismiņa uz lādētāja nepārtraukti deg sarkanā krāsā.

5 Atstājiet vecāku ierīci pieslēgtu elektrotīklam, kamēr bateriju pakotne nav pilnībā uzlādējusies.

D Kad bateriju pakotne ir pilnībā uzlādēta, lādēšanas gaismiņa pakāpeniski izbāl.

- Kad uzlādējat vecāku ierīci pirmo reizi vai pēc ilga neizmantošanas laika, izslēdziet to un ļaujiet tai nepārtraukti lādēties vismaz 14 stundas.
- Kad bateriju pakotne ir pilnībā uzlādējusies, vecāku ierīci var izmantot bezvadu režīmā līdz pat 10 stundām.

Piezīme: Kad vecāku ierīce ir uzlādēta pirmo reizi, darbības laiks būs mazāks par 10 stundām. Bateriju pakotne sasniegs savu pilnu jaudu tikai pēc tam, kad jūs būsit to uzlādējis un izlādējis trīs reizes.

Piezīme: Kad bateriju pakotne ir gandrīz tukša, barošanas gaismiņa uz vecāku ierīces mirgo sarkanā krāsā.

Piezīme: Ja bateriju pakotne ir pilnīgi tukša, vecāku ierīce automātiski izslēdzas un zaudē savienojumu ar mazuļa ierīci.

Piezīme: Kad vecāku ierīce nav pieslēgta elektrotīklam, bateriju pakotne pakāpeniski izlādējas pat tad, ja vecāku ierīce ir izslēgta.

Ierīces lietošana

1 Novietojiet abas ierīces vienā telpā, lai pārbaudītu savienojumu (Zīm. 8).

Pārlicinieties, ka mazuļa ierīce ir vismaz 1 metra/3 pēdu attālumā no vecāku ierīces.

2 Nospiediet un turiet ieslēgt/izslēgt pogu  uz mazuļa ierīces, līdz ieslēdzas zaļā barošanas gaismiņa. (Zīm. 9)

3 Pagrieziet skaļuma regulatoru, lai ieslēgtu vecāku ierīci un iestatītu skaļumu līdz jums vēlamajam līmenim (Zīm. 10).

- ▶ Iedegas zaļais strāvas ieslēgšanas indikators.
- ▶ Kamēr tiek izveidots savienojums, SAVIENOJUMA lampiņa uz vecāku ierīces mirgo zaļā krāsā. Tas aizņems līdz pat 30 sekundēm. Tad SAVIENOJUMA lampiņa uz vecāku ierīces deg zaļā krāsā visu laiku.

Piezīme: Ja neizdevās izveidot savienojumu, SAVIENOJUMA gaismiņa uz vecāku ierīces mirgo sarkanā krāsā.

- 4** Novietojiet mazuļa ierīci vismaz 1 metru/3 pēdas no sava mazuļa (Zīm. 11).
- 5** Novietojiet vecāku ierīci mazuļa ierīces darbības diapazonā. Pārliedzinieties, ka tā ir vismaz 1 metra/3 pēdu attālumā no mazuļa ierīces. Lai iegūtu plašāku informāciju par darbības diapazonu, skatiet zemāk iedaļu 'Darbības diapazons' (Zīm. 12).

Darbības diapazons

Mazuļa uzrauga darbības diapazons ir 200 metri/600 pēdas atklātā vietā. Atkarībā no apkārtnes un citiem traucējošiem faktoriem šis diapazons var būt mazāks.

Sausi materiāli	Materiālu biezums	Diapazona traucējumi
Koks, ģipsis, ģipškartons, stikls (bez metāla, vadiem vai svina)	< 30cm/12collas	0-10%
Kieģeļi, saplāksnis	< 30cm/12collas	5-35%
Dzelzsbetons	< 30cm/12collas	30-100%
Metāla režģi vai stieņi	< 1cm/0,4collas	90-100%
Metāla vai alumīnija loksnes	< 1cm/0,4collas	100%

Attiecībā uz mitriem un valģiem materiāliem diapazona traucējumi var būt līdz pat 100%.

Funkcijas

Digitālā signāla apstiprinājums

Vecāku ierīcei ir SAVIENOJUMA gaismiņa, kas nepārtraukti informē jūs par savienojuma statusu starp mazuļa ierīci un vecāku ierīci. Jūs varat uzstādīt trauksmes signālu uz vecāku ierīces, lai tā informētu jūs, kad savienojums ir pazudis. Kad savienojums būs pazudis, vecāku ierīce pīkstēs un SAVIENOJUMA gaismiņa mirgos sarkanā krāsā.

Lai aktivizētu trauksmes signālu uz vecāku ierīces:

- 1** Pabīdiet atkārtoti uzlādējamo bateriju pakotnes nodalījuma vāciņu virzienā uz leju un noņemiet to (Zīm. 5).
- 2** Izņemiet atkārtoti uzlādējamo bateriju pakotni no nodalījuma (1) un izņemiet kontaktdakšu no kontaktligzdas (2) (Zīm. 13).
- 3** Iestatiet savienojuma trauksmes signāla slēdzi nodalījumā 'on' stāvoklī (Zīm. 14).
- Lai izslēgtu trauksmes signālu, iestatiet savienojuma trauksmes slēdzi 'off' stāvoklī (Zīm. 15).
- 4** Uzlieciet vāciņu atpakaļ uz vecāku ierīces.

Regulējams jūtības skaļums

Izmantojot mikroфона jūtīguma vadību mazuļa ierīcē, varat uzstādīt skaņu, ko uztver mazuļa ierīce, vēlamajā līmenī: zemā, vidējā vai augstā. Ja mikroфона jūtīgums ir iestatīts 'high' pozīcijā, mazuļa ierīce uztver visas skaņas.

Piezīme: Mazuļa ierīces mikroфона jutīgumu var mainīt tikai tad, ja starp mazuļa ierīci un vecāku ierīci ir savienojums.

1 Iestatiet mikroфона jutīguma vadību uz vēlamo līmeni (Zīm. 16).

► Kad skaņa tiek pārraidīta, barošanas gaismiņa uz mazuļa ierīces kļūst dzeltena (Zīm. 17).

Piezīme: Jūs varat izmantot savu balsi kā skaņas atsauci.

Piezīme: Kad mazuļa ierīces mikroфона jutīgums ir iestatīts uz 'high', tas uztver vairāk skaņu un tāpēc pārraida krietni biežāk. Rezultātā ierīce patērē vairāk jaudas.

Skaļruņa skaļuma koriģēšana

Jūs varat regulēt skaļumu uz vecāku ierīces, tādējādi pielāgojot to videi, kur atrodaties.

1 Pagrieziet vecāku ierīces skaļuma regulatoru uz jums vēlamo skaļuma līmeni (Zīm. 18).

Piezīme: Ja skaļuma iestatījums uz vecāku ierīces ir iestatīts uz augstu līmeni, ierīces patērē vairāk jaudas.

Skaņas līmeņa gaismiņas

Vecāku ierīci nepārtraukti uzrauga skaņas līmeni jūsu mazuļa istabā, un skaņas līmeņa gaismiņas ziņo jums par aktivitātēm. Ja jūsu mazulis raud, jūs redzat, ka skaņas līmeņa gaismiņas iedegas uz vecāku ierīces.

- Kamēr mazuļa ierīce nefiksē skaņas, visas skaņas līmeņa lampiņas uz vecāku ierīces ir pazudušas.
- Kad mazuļa ierīce uztver skaņu, uz vecāku ierīces parādās viena vai vairākas skaņas līmeņa lampiņas. Lampiņu daudzums ir atkarīgs no skaņas skaļuma, ko uztver mazuļa ierīce.
- Skaņas līmeņa lampiņas darbojas arī tad, kad vecāku ierīce ir iestatīta uz zemu skaņas skaļuma līmeni.

Naktslampiņa

Mazuļa ierīcei ir maiga naktslampiņa, kas palīdz ieaijāt jūsu mazuli miegā.

1 Nospiediet mazuļa ierīces naktslampiņu, lai ieslēgtu un izslēgtu to (Zīm. 19).

Kanāla izvēlne

Vienmēr pārliecinieties, ka kanāla izvēlne abu ierīču nodalījumos ir iestatīta uz viena un tā paša kanāla. Izmantojot šīs kanāla izvēlnes, jūs varat izvēlēties sešpadsmit dažādus kanāla iestatījumus. Ja citi mazuļa uzraugi, radioaparāti utt. rada traucējumus, izvēlieties citu kanālu.

1 Atveriet abu ierīču nodalījumu vāciņus.

► **Mazuļa ierīce: (Zīm. 3)**

- Ievietojiet monētu vai skrūvgriezi noslēdzošās pogas padziļinājumā (1), pagrieziet noslēdzošo pogu pretēji pulksteņrādītāja virzienam (2) un noņemiet vāciņu.
- Ja nodalījumā ir baterijas, izņemiet tās.

► **Vecāku ierīce: (Zīm. 5)**

- Lai noņemtu vāciņu, pabīdīet to virzienā uz leju.
- Izņemiet bateriju pakotni no nodalījuma.

2 Izmantojiet mazu, parastu skrūvgriezi, lai pagrieztu katras ierīces kanāla izvēlni vēlamajā pozīcijā. Pārliecinieties, ka abām ierīcēm ir iestatīts viens un tas pats kanāls (Zīm. 20).

3 Pārbaudiet savienojumu

Ja, pārbaudot savienojumu, nav nekādu traucējumu, ievietojiet bateriju pakotni un vienreizējās lietošanas bateriju pakotni atpakaļ nodalījumos un uzlieciet vāciņus.

Ja ir traucējumi, iestatiet abu ierīču izvēlni uz citu kanālu un atkal pārbaudiet savienojumu.

Aksesuāri**Jostas saspraude**

Ja vecāku ierīces bateriju pakotne ir pietiekami uzlādēta, varat paņemt ierīci līdz mājā un ārpus tās, ja pievienojat ierīci sīksnai ar jostas saspraudi. Tādējādi varēsīt uzraudzīt mazuli, staigājot apkārt.

Jostas saspraudes pievienošana

- 1 Ievietojiet mazo spraudīti jostas saspraudes aizmugurējā atverē, kas atrodas vecāku ierīces aizmugurē (1). Tad pagrieziet jostas saspraudi pa kreisi, līdz tā ievietojas atbilstošā pozīcijā (atskan klikšķis) (2) (Zīm. 21).

Jostas saspraudes atvienošana

- 1 Pagrieziet jostas saspraudi pa labi (1) un izņemiet to (2) (Zīm. 22).

Tīrīšana un apkope

Neiegremdējiet mazuļa ierīci, vecāku ierīci un vecāku ierīces lādētāju ūdenī un nemazgājiet tās zem tekoša ūdens.

Neizmantojiet tīrīšanas aerosolu vai šķidrus tīrīšanas līdzekļus.

- 1 Atvienojiet mazuļa ierīces un vecāku ierīces lādētāju, ja tās ir pieslēgtas elektrotīklam.

- 2 Tīriet mazuļa ierīci, vecāku ierīci un vecāku ierīces lādētāju ar mitru drāniņu.

Pārliecinieties, ka mazuļa ierīce un vecāku ierīces lādētājs ir sausi, pirms to pievienošanas elektrotīklam. Pārliecinieties, ka vecāku ierīce ir sausa, pirms to ievietojat vecāku ierīces lādētājā.

- 3 Tīriet adapterus ar sausu drāniņu.

Uzglabāšana

Ja kādu brīdi negrasāties izmantot mazuļa uzraugu, izņemiet vienreizējās lietošanas baterijas no mazuļa ierīces un akumulatora bateriju pakotni no vecāku ierīces. Glabājiet mazuļa ierīci, vecāku ierīci un vecāku ierīces lādētāju un adapterus vēsā un sausā vietā.

Rezerves daļas**Mazuļa ierīce****Vienreizējās lietošanas baterijas**

Nomainiet mazuļa ierīces baterijas tikai ar četrām 1,5V R6 AA vienreizējās lietošanas baterijām.

Piezīme: Mēs jums iesakām izmantot Philips parastās baterijas.

Adapteris

Mainiet mazuļa ierīces adapteri tikai pret oriģinālu. Jūs varat pasūtīt jaunu adapteri pie sava izplatītāja vai Philips pakalpojumu centrā:

- TAD1-0900200E01 / SVH-005-090-020-A1 (tikai EU/SGP)
- 9VD200 (tikai AU/NZ)

Vecāku ierīce**Lādētājs**

Vienmēr nomainiet vecāku ierīces lādētāju tikai pret tāda paša veida jaunu lādētāju.

Bateriju komplekts

Vienmēr nomainiet vecāku ierīces atkārtoti uzlādējamu bateriju pakotni pret tādu pašu jaunu.

Adapteris

Vienmēr nomainiet vecāku ierīces lādētāja adapteru tikai pret oriģinālo. Varat pasūtīt jaunu adapteri pie sava izplatītāja vai Philips pakalpojumu centrā.

- TAD1-0900200E01 / SVH-005-090-020-A1 (tikai EU/SGP)
- 9VD200 (tikai AU/NZ)

Vides aizsardzība

- Pēc ierīces kalpošanas ilguma beigām neizmetiet to kopā ar sadzīves atkritumiem, bet nododiet to oficiālā savākšanas punktā pārstrādei. Šādi jūs palīdzēsiet saudzēt apkārtējo vidi (Zīm. 23).
- Vienreizējās lietošanas baterijas un atkārtoti uzlādējamo bateriju pakotnes satur vielas, kas var piesāņot vidi. Nemetiet ārā vienreizējās lietošanas baterijas un akumulatora bateriju pakotnes kopā ar parastiem māsaimniecības atkritumiem, bet nododiet tās oficiālos savākšanas punktus. Vienmēr izņemiet vienreizējās lietošanas baterijas un akumulatora bateriju pakotnes pirms atbrīvošanās no ierīces, un nododiet to oficiālā savākšanas punktā (Zīm. 24).

Garantija un tehniskā apkope

Ja jums nepieciešams serviss vai informācija, vai palīdzība, lūdzu, izmantojiet Philips AVENT tīmekļa vietni **www.philips.com/AVENT** vai sazinieties ar Philips Klientu apkalpošanas centru savā valstī (tā tālruna numurs atrodams pasaules garantijas brošūrā). Ja jūsu valstī nav Klientu apkalpošanas centra, vērsieties pie vietējā Philips preču izplatītāja.

Visbiežāk uzdotie jautājumi

Šajā nodaļā ir iekļauti visbiežāk uzdotie jautājumi par ierīci. Ja nevarat atrast atbildi uz savu jautājumu, lūdzu, sazinieties ar savas valsts Philips Pakalpojumu centru.

Jautājums	Atbilde
Kāpēc barošanas gaismīņa nav iedegusies?	Iespējams, mazā kontaktdakša nav atbilstoši ievietota mazuļa ierīces kontaktligzdā vai vecāku ierīces lādētāja, vai, iespējams, adapteris nav atbilstoši ievietots sienas kontaktligzdā.
	Iespējams, ka esat aizmirsis ieslēgt ierīces. Lai ieslēgtu ierīces, nospiediet ieslēgšanas/izslēgšanas pogu uz mazuļa ierīces un pārvirziet lejup skaļuma regulatoru uz vecāku ierīces.
	Mazuļa ierīces vienreizējās lietošanas baterijas vai vecāku ierīces atkārtot uzlādējamo bateriju pakotne, iespējams, ir gandrīz tukša. Tādā gadījumā nomainiet mazuļa ierīces baterijas vai uzlādējiet vecāku ierīces bateriju pakotni.
Kāpēc barošanas gaismīņa mirgo sarkanā krāsā?	Mazuļa ierīces vienreizējās lietošanas baterijas vai vecāku ierīces bateriju pakotne, iespējams, ir gandrīz tukša. Tādā gadījumā nomainiet mazuļa ierīces baterijas vai uzlādējiet vecāku ierīces bateriju pakotni.
Kāpēc vecāku ierīce rada augstfrekvences skaņas?	Ierīces ir pārāk tuvu viena otrai. Novietojiet vecāku ierīci vismaz 1 metru/3 pēdas no mazuļa ierīces. Ja tas nepalīdz, skaļums ir pārāk augsts. Pagrieziet skaļuma regulatoru uz zemāku līmeni.
Kāpēc vecāku ierīce neizdod skaņas?	Pārbaudiet, vai skaļums nav iestatīts pārāk zemā līmenī. Ja skaļums ir pārāk zems, pagrieziet skaļuma regulatoru augstākā līmenī. Tāpat arī pārbaudiet mazuļa ierīces mikroфона jutīgumu.

Jautājums	Atbilde
	Vecāku ierīce var nebūt mazuļa ierīces diapazonā vai var būt pārāk daudz sienu un/vai griestu starp abām ierīcēm. Pamēģiniet citā vietā vai samaziniet atstatumu starp abām ierīcēm.
Kāpēc SAVIENOJUMA gaismiņa mirgo sarkanā krāsā?	Tā mirgo sarkanā krāsā, jo nav savienojuma. Vecāku ierīce varētu nebūt mazuļa ierīces darbības diapazonā vai varētu būt cits kanāls nekā mazuļa ierīcei. Pārbaudiet, vai vecāku ierīcei un mazuļa ierīcei ir iestatīts tas pats kanāls. Ja tā ir, novietojiet vecāku ierīci citā vietā tuvāk mazuļa ierīcei. Ja tā nav, iestatiet abām ierīcēm vienu kanālu un uzgaidiet apmēram 10-30 sekundes, kamēr izveidojas savienojums.
Kāpēc vecāku ierīce izdod signālus?	Jūs dzirdat savienojuma trauksmes signālu. Tas norāda, ka starp mazuļa ierīci un vecāku ierīci nav savienojuma. Vecāku ierīce varētu nebūt mazuļa ierīces darbības diapazonā vai tai varētu būt cits kanāls nekā mazuļa ierīcei. Pārbaudiet, vai vecāku ierīcei un mazuļa ierīcei ir iestatīts tas pats kanāls. Ja tā ir, novietojiet vecāku ierīci citā vietā tuvāk mazuļa ierīcei. Ja tā nav, iestatiet abām ierīcēm vienu kanālu un uzgaidiet apmēram 10-30 sekundes, kamēr izveidojas savienojums.
Kāpēc mazuļa ierīce reaģē pārāk lēni uz mazuļa izdotajām skaņām?	Iestatiet mazuļa ierīces mikroфона jutīgumu augstākā līmenī un/vai pārvietojiet mazuļa ierīci tuvāk mazulim. Pārlicinieties, ka mazuļa ierīce ir vismaz 1 metra/3 pēdu attālumā no mazuļa.
Kāpēc vecāku ierīce reaģē pārāk ātri uz citām skaņām?	Iestatiet mazuļa ierīces mikroфона jutīgumu zemākā līmenī un/vai pārvietojiet mazuļa ierīci tuvāk mazulim. Pārlicinieties, ka mazuļa ierīce ir vismaz 1 metra/3 pēdu attālumā no mazuļa.
Kāpēc es nevaru izveidot savienojumu?	Iespējams, ka ierīcēm ir iestatīti dažādi kanāli. Uztādiet abām ierīcēm vienu kanālu un pagaidiet apmēram 10-30 sekundes, līdz tiek izveidots savienojums.
	Mazuļa ierīce var nebūt vecāku ierīces diapazonā vai var būt pārāk daudz sienu un/vai griestu starp abām ierīcēm. Pamēģiniet citā vietā vai samaziniet atstatumu starp abām ierīcēm.
Kāpēc savienojums laiku pa laikam pazūd?	Iespējams, vecāku ierīce ir pārāk tuvu darbības diapazona robežām. Novietojiet vecāku ierīci tuvāk mazuļa ierīcei vietā, kur tā labāk uztver skaņas. Lūdzu, ņemiet vērā, ka, pavirzot vienu vai uzreiz abas ierīces, pirms savienojuma atkal izveidošanas paies apmēram 30 sekundes.
	Mazuļa ierīce var nebūt vecāku ierīces diapazonā vai var būt pārāk daudz sienu un/vai griestu starp abām ierīcēm. Pamēģiniet citā vietā vai samaziniet atstatumu starp abām ierīcēm.
Kāpēc vecāku ierīcē ir dzirdami traucējumi?	Iespējams, traucējumi ir tad, ja vecāku ierīce ir ārpus mazuļa ierīces darbības diapazona. Vecāku ierīce var arī būt pārāk tuvu logam un uztvert traucējošus signālus caur šo logu. Pabīdiet vecāku ierīci tālāk no loga.
	Traucējumi arī var rasties, ja starp vecāku ierīci un mazuļa ierīci ir pārāk daudz sienu vai griestu. Novietojiet vecāku ierīci citā vietā tuvāk mazuļa ierīcei. Tāpat arī pārlicinieties, ka ierīces ir labā attālumā no mobilajiem vai bezvadu telefoniem, radioaparātiem vai televizoriem.

Jautājums	Atbilde
Kāpēc es dzirdu troksni vai švīkājošu skaņu?	To var ietekmēt cita ierīce vai mazuļu uzraugs. Pārslēdziet abas ierīces uz citu kanālu. Pārliecinieties, ka abām ierīcēm ir iestatīts viens un tas pats kanāls.
	Vecāku ierīce varētu atrasties pārāk tuvu logam un uztvert signālus no citām ierīcēm vai mazuļu uzraugiem. Pabīdiet ierīci tālāk no loga.
	Mazuļa ierīce var nebūt vecāku ierīces diapazonā vai var būt pārāk daudz sienu un/vai griestu starp abām ierīcēm. Pamēģiniet citā vietā vai samaziniet atstatumu starp abām ierīcēm.
	Mazuļa ierīces vienreizējās lietošanas baterijas vai vecāku ierīces atkārtot uzlādējamo bateriju pakotne, iespējams, ir gandrīz tukša. Tādā gadījumā nomainiet mazuļa ierīces baterijas vai uzlādējiet vecāku ierīces akumulatora bateriju pakotni.
Kāpēc vecāku ierīce uztver signālus no cita mazuļa uzrauga?	Mazuļu uzraugs darbojas tajā pašā kanālā kā cits mazuļu uzraugs kaimiņos. Ar kanālu izvēlni iestatiet abām ierīcēm citu kanālu.
Kāpēc mazuļu uzraugs nedarbojas minētajā 200 metru/600 pēdu diapazonā?	Ierīce minētajā 200 metru/600 pēdu diapazonā reāli darbojas tikai ārā. Mājā diapazonu sašaurina sienu un/vai griestu skaits un veids starp abām ierīcēm. Izmainiet vienas vai abu ierīču atrašanās vietu, lai optimizētu diapazonu.
Kas notiek, esot kļūmēm elektrotīklā?	Ja lietojat mazuļa ierīci bez vienreizējās lietošanas baterijām, savienojums starp vecāku ierīci un mazuļa ierīci pazudīs, kad radīsies elektrotīkla kļūme. Ja mazuļa ierīcē ir ievietotas baterijas, bet vecāku ierīces atkārtoti uzlādējamo bateriju pakotne ir tukša, savienojums pazudīs. Ja mazuļa ierīcē ir vienreizējās lietošanas baterijas un vecāku ierīces akumulatora bateriju pakotne tiek lādēta savienojums nepazudīs.
Kāpēc vecāku ierīces atkārtoti uzlādējamo bateriju pakotne neuzlādējas?	Atkārtoti uzlādējamo bateriju pakotne ir sasniegusi sava darbmuža beigas. Nomainiet vecāku ierīces akumulatora bateriju pakotni.
Vecāku ierīces darbības laiks ir paredzēts vismaz 10 stundu garumā. Kāpēc manas vecāku ierīces darbības laiks ir īsāks?	Kad vecāku ierīces atkārtoti uzlādējamo bateriju pakotne ir uzlādēta pirmo reizi, darbības laiks ir mazāks, nekā 10 stundas. Atkārtoti uzlādējamo bateriju pakotne sasniedz tās pilnu jaudu tikai pēc tam, kad esat to uzlādējuši un izlādējuši vismaz trīs reizes.
	Iespējams, vecāku ierīces skaļums ir iestatīts pārāk augstā līmenī, un tamdēļ vecāku ierīce patērē daudz enerģijas. Samaziniet vecāku ierīces skaļumu.
	Iespējams, mazuļa ierīces mikroфона jutīgums ir iestatīts pārāk augstā līmenī un tādēļ vecāku ierīce patērē daudz enerģijas. Samaziniet mikroфона jutīguma līmeni uz mazuļa ierīces.

Jautājums	Atbilde
<p>Kāpēc lādēšanās gaismiņa uz vecāku ierīces lādētāja nepārtraukti deg sarkanā krāsā arī tad, kad bateriju pakotne ir pilnībā uzlādējusies?</p>	<p>Lādēšanas gaismiņa vienmēr iedegas sarkanā krāsā, tiklīdz jūs novietojat vecāku ierīci uz spraudkontakta ievietota lādētāja. Kad baterijas ir pilnībā uzlādētas, gaismiņa izbāl, bet paliek, lai norādītu, ka lādētājs ir pieslēgts elektrībai.</p>
<p>Kāpēc es nevaru ieslēgt vecāku ierīci tūlīt pēc tam, kad to ievietoju lādētājā?</p>	<p>Iespējams, bateriju pakotne ir pilnīgi tukša. Ļaujiet vecāku ierīcei lādēties vismaz 30 minūtes pirms tās ieslēgšanas. Atstājiet vecāku ierīci lādētāja pēc tam, kad esat to ieslēdzis, lai tās bateriju pakotne pilnībā uzlādējas. Kad vecāku ierīce ir ieslēgta, uzlādes laiks ir ilgāks.</p>

Wprowadzenie

Gratulujemy zakupu i witamy wśród użytkowników produktów Philips AVENT! Aby w pełni skorzystać z oferowanej przez firmę Philips pomocy, zarejestruj swój produkt na stronie www.philips.com/welcome.

Podstawowym celem firmy Philips AVENT jest tworzenie niezawodnych urządzeń, które ułatwiają życie rodzicom. Ta elektroniczna niania Philips AVENT umożliwia zachowanie stałego kontaktu z dzieckiem. Możliwość wyboru szesnastu różnych kanałów minimalizuje zakłócenia i zapewnia dobry odbiór, umożliwiając zachowanie stałego kontaktu z dzieckiem.

Opis ogólny (rys. 1)

A Nadajnik

- 1 Wyłącznik
- 2 Lampka nocna
- 3 Gniazdo do podłączenia małej wtyczki
- 4 Zasilacz
- 5 Mikrofon
- 6 Mała wtyczka
- 7 Wskaźnik zasilania
- 8 Regulator czułości mikrofonu
- 9 Przełącznik kanałów
- 10 Pokrywa komory na baterie
- 11 Baterie (niedołączone do zestawu)

B Odbiornik

- 1 Wskaźniki poziomu hałasu
- 2 Głośnik
- 3 Zasilacz
- 4 Mała wtyczka
- 5 Ładowarka
- 6 Wskaźnik ładowania
- 7 Gniazdo do podłączenia małej wtyczki
- 8 Wskaźnik połączenia (LINK)
- 9 Regulator głośności z funkcją wł./wył.
- 10 Wskaźnik zasilania
- 11 Przełącznik kanałów
- 12 Pokrywa komory na akumulatory
- 13 Przełącznik alarmu połączenia
- 14 Zestaw akumulatorów (w zestawie)
- 15 Zaczep na pasek

Ważne

Przed pierwszym użyciem urządzenia zapoznaj się dokładnie z jego instrukcją obsługi i zachowaj ją na wypadek konieczności użycia w przyszłości.

Niebezpieczeństwo

- Nigdy nie zanurzaj żadnej części urządzenia w wodzie ani innym płynie.

Ostrzeżenie

- Przed podłączeniem nadajnika i ładowarki odbiornika upewnij się, że napięcie podane na zasilaczach urządzeń jest zgodne z napięciem w sieci elektrycznej.
- Podłączając nadajnik do sieci elektrycznej, używaj wyłącznie zasilacza dołączonego do urządzenia.
- Do ładowania akumulatorów odbiornika używaj wyłącznie zasilacza i ładowarki dołączonych do urządzenia.

- Zasilacze zawierają transformatory. Ze względów bezpieczeństwa nie odcinaj zasilaczy i nie wymieniaj wtyczek zasilaczy na inne.
- W przypadku uszkodzenia zasilacza nadajnika wymień go na nowy tego samego typu, aby uniknąć niebezpiecznych sytuacji. W celu określenia właściwego typu patrz rozdział „Wymiana”.
- W przypadku uszkodzenia ładowarki lub zasilacza odbiornika wymień je na nowe tego samego typu, aby uniknąć niebezpiecznych sytuacji. W celu określenia właściwego typu patrz rozdział „Wymiana”.
- Nigdy nie używaj elektronicznej niani w wilgotnych miejscach ani w pobliżu wody.
- Aby uniknąć porażenia prądem, nigdy nie otwieraj obudowy nadajnika ani odbiornika (nie dotyczy komory zestawu akumulatorów lub baterii).
- Urządzenie nie jest przeznaczone do użytku przez osoby (w tym dzieci) z ograniczonymi zdolnościami fizycznymi, sensorycznymi lub umysłowymi, a także nieposiadające wiedzy lub doświadczenia w użytkowaniu tego typu urządzeń, chyba że będą one nadzorowane lub zostaną poinstruowane na temat korzystania z tego urządzenia przez opiekuna.
- Nie pozwalaj dzieciom bawić się urządzeniem.
- Na wolnym powietrzu elektroniczna niania ma zasięg do 200 m. W zależności od otoczenia i innych czynników zakłócających działanie, zasięg urządzenia może być mniejszy (patrz część „Zasięg działania” w rozdziale „Zasady używania”).

Uwaga

- Używaj i przechowuj urządzenie w temperaturze od 10°C do 40°C.
- Nie wystawiaj nadajnika ani odbiornika na działanie niskich i wysokich temperatur oraz promieni słonecznych.
- Upewnij się, że nadajnik i przewód zasilacza zawsze znajdują się w miejscu niedostępnym dla dziecka (w odległości co najmniej 1 m od dziecka).
- Nigdy nie wkładaj nadajnika do łóżeczka lub kojca dla dziecka.
- Nie przykrywaj odbiornika i nadajnika (np. ręcznikiem lub kocem).
- Zawsze wkładaj do nadajnika baterie właściwego typu.
- Zawsze wkładaj do odbiornika zestaw akumulatorów właściwego typu.

Opis ogólny

- Elektroniczna niania służy jedynie jako pomoc w opiece i nie powinna zastępować odpowiedzialnego nadzoru osoby dorosłej.

Pola elektromagnetyczne (EMF)

Niniejsze urządzenie firmy Philips AVENT spełnia wszystkie normy dotyczące pól elektromagnetycznych. W przypadku prawidłowej obsługi zgodnie z zaleceniami zawartymi w instrukcji urządzenie jest bezpieczne w użytkowaniu, co potwierdzają aktualnie dostępne badania naukowe.

Przygotowanie do użycia

Nadajnik

Nadajnik może być zasilany z sieci elektrycznej lub działać na baterie. Nawet jeśli zamierzasz korzystać z zasilania sieciowego, radzimy włożyć baterie do urządzenia. Zagwarantuje to jego nieprzerwane działanie w przypadku awarii sieci elektrycznej.

Zasilanie sieciowe

- 1 Włóż małą wtyczkę do gniazda w nadajniku i podłącz zasilacz do gniazdkła elektrycznego (rys. 2).
- ▶ Zaświeci się wskaźnik zasilania.

Korzystanie z urządzenia z zasilaniem bateryjnym

Nadajnik działa na cztery baterie R6 AA 1,5 V (nie są dołączone do zestawu). Zdecydowanie zalecamy używanie baterii PowerLife LR6 firmy Philips.

Jeśli nadajnik nie korzysta z funkcji ładowania, nie należy umieszczać w nim akumulatorów.

Przed włożeniem baterii należy odłączyć nadajnik od zasilania sieciowego i upewnić się, że ręce oraz urządzenie są suche.

- 1** Włóż monetę lub śrubokręt do rowka blokady (1), przekręć blokadę w lewo (2) i zdejmij pokrywę (rys. 3).
- 2** Włóż cztery baterie (rys. 4).

Uwaga: Upewnij się, że bieguny + i - baterii znajdują się w odpowiednim położeniu.

- 3** Umieść pokrywę na miejscu i przekręć blokadę w prawo za pomocą monety lub śrubokrętu.

Uwaga: Gdy baterie są niemal całkowicie rozładowane, wskaźnik zasilania na nadajniku zaczyna migać na czerwono.

Odbiornik

Odbiornik jest zasilany zestawem akumulatorów (dołączony do zestawu).

Akumulatory należy naładować przed pierwszym użyciem odbiornika lub gdy jego wskaźnik zasilania świeci na czerwono, sygnalizując niski poziom naładowania.

- 1** Zsuń pokrywę komory na akumulatory (rys. 5).
- 2** Włóż złącze zestawu akumulatorów do gniazda wewnątrz komory (1). Następnie włóż zestaw akumulatorów do komory (2) (rys. 6).

Przed włożeniem zestawu akumulatorów upewnij się, że ręce oraz urządzenie są suche.

- 3** Załóż z powrotem pokrywę na odbiornik.
- 4** Umieść odbiornik w ładowarce (1), podłącz małą wtyczkę do ładowarki i podłącz zasilacz do gniazda elektrycznego (2) (rys. 7).
- !** Podczas całego procesu ładowania wskaźnik ładowania na nadajniku świeci się na czerwono.
- 5** Pozostaw odbiornik podłączony do sieci elektrycznej, dopóki zestaw akumulatorów nie będzie w pełni naładowany.
- !** Wskaźnik ładowania stopniowo gaśnie po całkowitym naładowaniu zestawu akumulatorów.
 - Przy pierwszym ładowaniu akumulatorów odbiornika lub po długim czasie jego nieużywania wyłącz odbiornik i ładuj akumulatory w trybie ciągłym przez przynajmniej 14 godzin.
 - Po całkowitym naładowaniu zestawu akumulatorów odbiornika można używać do 10 godzin bez podłączania do sieci elektrycznej.

Uwaga: Po pierwszym naładowaniu akumulatorów odbiornika jego czas pracy będzie krótszy niż 10 godzin, gdyż zestaw akumulatorów osiąga pełną pojemność dopiero po trzykrotnym naładowaniu i rozładowaniu.

Uwaga: Gdy zestaw akumulatorów jest niemal całkowicie rozładowany, wskaźnik zasilania na odbiorniku zaczyna migać na czerwono.

Uwaga: Jeśli zestaw akumulatorów jest całkowicie rozładowany, odbiornik automatycznie wyłącza się i połączenie z nadajnikiem zostaje przerwane.

Uwaga: Jeśli odbiornik nie jest podłączony do sieci elektrycznej, zestaw akumulatorów stopniowo rozładowuje się, nawet gdy odbiornik jest wyłączony.

Zasady używania

- 1** Aby przetestować połączenie pomiędzy odbiornikiem i nadajnikiem, umieść urządzenia w tym samym pomieszczeniu (rys. 8).

Pamiętaj, że nadajnik powinien znajdować się w odległości co najmniej 1 metra od odbiornika.

- 2** Naciśnij i przytrzymaj wyłącznik \ominus na nadajniku, aż zielony wskaźnik zasilania zaświeci się. (rys. 9)
- 3** Przekręć regulator głośności, aby włączyć odbiornik, i ustaw głośność na preferowany poziom (rys. 10).
 - ▶ Włączy się zielony wskaźnik zasilania.
 - ▶ Do momentu nawiązania połączenia wskaźnik LINK na odbiorniku będzie migał na zielono. Potrwa to około 30 sekund. Następnie wskaźnik LINK zacznie świecić na zielono w sposób ciągły.

Uwaga: Jeśli nie można nawiązać połączenia, wskaźnik połączenia (LINK) na odbiorniku miga na czerwono.

- 4** Ustaw nadajnik w odległości co najmniej 1 metra od dziecka (rys. 11).
- 5** Ustaw odbiornik w zasięgu działania nadajnika. Pamiętaj, że nadajnik powinien znajdować się w odległości co najmniej 1 metra od odbiornika. Więcej informacji na ten temat znajduje się w części „Zasięg działania” poniżej (rys. 12).

Zasięg działania

Na wolnym powietrzu elektroniczna niania ma zasięg do 200 m. W zależności od otoczenia i innych czynników zakłócających działanie, zasięg urządzenia może być mniejszy.

Sucho materiały	Grubość materiału	Utrata zasięgu
Drewno, tynk, płyta kartonowo-gipsowa, szkło (bez metalowych, drucianych i ołowianych części)	< 30 cm	0–10%
Cegła, sklejka	< 30 cm	5–35%
Żelbeton	< 30 cm	30–100%
Metalowe kraty lub pręty	< 1 cm	90–100%
Błacha metalowa lub aluminiowa	< 1 cm	100%

Mokre i wilgotne materiały mogą spowodować nawet całkowitą utratę zasięgu.

Funkcje

Autoryzacja sygnału cyfrowego

Odbiornik jest wyposażony we wskaźnik połączenia (LINK), który stale informuje o stanie połączenia między nadajnikiem i odbiornikiem. Na odbiorniku można ustawić alarm powiadamiający o utracie połączenia. Utrata połączenia spowoduje odtworzenie sygnału dźwiękowego, a wskaźnik połączenia (LINK) zacznie migać na czerwono.

Aby włączyć alarm na odbiorniku:

- 1** Zsuń pokrywę komory na akumulatory (rys. 5).
- 2** Wyjmij zestaw akumulatorów z komory (1) i wyjmij złącze z gniazda (2) (rys. 13).
- 3** Ustaw przełącznik alarmu połączenia w komorze w pozycji włączonej („on”) (rys. 14).
 - Aby wyłączyć alarm, ustaw przełącznik alarmu połączenia w pozycji wyłączzonej („off”) (rys. 15).
- 4** Załóż z powrotem pokrywę na odbiornik.

Regulowana czułość dźwięku

Regulator czułości mikrofonu na nadajniku umożliwia ustawienie żądanego poziomu dźwięku przechwytywanego przez nadajnik. Można ustawić niski, średni lub wysoki poziom czułości. Po ustawieniu wysokiego poziomu czułości mikrofonu nadajnik przechwytuje wszystkie dźwięki.

Uwaga: Czułość odbiornika można zmienić tylko w przypadku istnienia połączenia między nadajnikiem i odbiornikiem.

- 1** Ustaw regulator czułości mikrofonu na żądany poziom czułości (rys. 16).
- ▶ Wskaźnik na nadajniku świeci na żółto, gdy dźwięk jest przesyłany (rys. 17).

Uwaga: Jako odniesienia możesz użyć własnego głosu.

Uwaga: Po ustawieniu wysokiego poziomu czułości mikrofonu nadajnika mikrofon odbiera więcej dźwięków i z tego względu częściej nadaje. W efekcie urządzenie zużywa więcej energii.

Regulowany poziom głośności głośnika

Poziom głośności odbiornika można regulować, aby dostosować go do otoczenia.

- 1** Ustaw regulator głośności na odbiorniku na żądany poziom głośności (rys. 18).

Uwaga: Jeśli ustawiono wysoki poziom głośności, odbiornik zużywa więcej energii.

Wskaźniki poziomu hałasu

Odbiornik monitoruje na bieżąco poziom hałasu w pokoju dziecka, a wskaźniki poziomu hałasu informują o aktywności dziecka. Jeśli dziecko płacze, na odbiorniku włącza się wskaźnik poziomu hałasu.

- Dopóki nadajnik nie wykryje żadnego dźwięku, żaden ze wskaźników poziomu hałasu nie będzie się świecił.
- Jeśli nadajnik wychwyci dźwięk, na odbiorniku zaświeci się jeden lub więcej wskaźników poziomu hałasu. Liczba włączonych wskaźników zależy od głośności dźwięku wychwyconego przez nadajnik.
- Wskaźniki poziomu hałasu działają, nawet jeśli ustawiono niski poziom głośności odbiornika.

Lampka nocna

Nadajnik ma delikatną lampkę nocną, która pomaga ponownie usnąć dziecku.

- 1** Naciśnij lampkę nocną na nadajniku, aby ją włączyć lub wyłączyć (rys. 19).

Przełącznik kanałów

Zawsze upewnij się, że przełączniki kanałów w komorach nadajnika i odbiornika są ustawione na ten sam kanał. Za pomocą tych przełączników możesz wybrać szesnaście różnych kanałów. W przypadku zakłóceń powodowanych działaniem innych elektronicznych niań, urządzeń radiowych, telewizorów itp. wybierz inny kanał.

- 1** Zdejmij pokrywę w nadajniku i odbiorniku.
 - ▶ **Nadajnik: (rys. 3)**
 - Włóż monetę lub śrubokręt do rowka blokady (1), przekręć blokadę w lewo (2) i zdejmij pokrywę.
 - Jeśli w komorze znajdują się baterie, wyjmij je.
 - ▶ **Odbiornik: (rys. 5)**
 - Zsuń pokrywkę.
 - Wyjmij zestaw akumulatorów z komory.

- 2** Użyj małego, płaskiego śrubokrętu, aby ustawić przełącznik kanałów obydwu urządzeń w żądanej pozycji. Upewnij się, że zarówno w nadajniku, jak i odbiorniku ustawiony jest ten sam kanał (rys. 20).

3 Testowanie połączenia

Jeśli podczas testowania połączenia nie występują żadne zakłócenia, włóż z powrotem zestaw akumulatorów i baterie do komór, a następnie umieść pokrywę na miejscu.

W przypadku wystąpienia zakłóceń ustaw przełączniki w nadajniku i odbiorniku na inny kanał, a następnie przetestuj ponownie połączenie.

Akcesoria

Zaczepek na pasek

Jeśli akumulatory odbiornika są wystarczająco naładowane, można go przyczepić do paska za pomocą zaczepu i nosić ze sobą do domu oraz w jego pobliżu. Umożliwia to jednoczesne monitorowanie dziecka i przemieszczanie się.

Mocowanie zaczepu na pasek

- 1 Włóż małą wypustkę znajdującą się z tyłu zaczepu na pasek do otworu z tyłu odbiornika (1). Następnie przekręć zaczep na pasek w lewo, aż zatrzaśnie się w odpowiedniej pozycji (usłyszysz „kliknięcie”) (2) (rys. 21).

Odłączanie zaczepu na pasek

- 1 Przekręć zaczep na pasek w prawo (1) i wyjmij go (2) (rys. 22).

Czyszczenie i konserwacja

Nie zanurzaj nadajnika, odbiornika ani ładowarki odbiornika w wodzie. Nie myj ich pod bieżącą wodą.

Nie używaj sprayu do czyszczenia ani środków czyszczących w płynie.

- 1 Wyjmij wtyczki nadajnika lub ładowarki odbiornika z gniazdka elektrycznego, jeśli urządzenia są podłączone do sieci elektrycznej.
- 2 Przetrzyj nadajnik, odbiornik i ładowarkę odbiornika wilgotną szmatką.

Upewnij się, że nadajnik i ładowarka odbiornika są suche przed ich podłączeniem do sieci elektrycznej. Zanim umieścisz odbiornik na ładowarce, upewnij się, że jest suchy.

- 3 Zasilacze można czyścić suchą szmatką.

Przechowywanie

Jeśli nie zamierzasz używać elektronicznej niani przez dłuższy czas, wyjmij baterie z nadajnika i zestaw akumulatorów z odbiornika.

Przechowuj odbiornik, nadajnik, ładowarkę odbiornika i zasilacze w chłodnym i suchym miejscu.

Wymiana

Nadajnik

Baterie

Baterie nadajnika wymieniaj wyłącznie na cztery baterie R6 AA 1,5V.

Uwaga: Zalecamy korzystanie z baterii firmy Philips.

Zasilacz

Zasilacz nadajnika należy wymienić wyłącznie na oryginalny model tego samego typu. Nowy zasilacz można zamówić u sprzedawcy produktów Philips lub w centrum serwisowym firmy Philips.

- TAD1-0900200E01 / SVH-005-090-020-A1 (tylko EU/SGP)
- 9VD200 (tylko AU/NZ)

Odbiornik

Ładowarka

Ładowarkę odbiornika należy wymienić wyłącznie na oryginalny model tego samego typu.

Zestaw akumulatorów

Zestaw akumulatorów odbiornika należy wymienić wyłącznie na oryginalny model tego samego typu.

Zasilacz

Zasilacz odbiornika należy wymienić wyłącznie na oryginalny model tego samego typu. Nowy zasilacz można zamówić u sprzedawcy produktów Philips lub w centrum serwisowym firmy Philips:

- TAD1-0900200E01 / SVH-005-090-020-A1 (tylko EU/SGP)
- 9VD200 (tylko AU/NZ)

Ochrona środowiska

- Zużytego urządzenia nie należy wyrzucać wraz z normalnymi odpadami gospodarstwa domowego — należy oddać je do punktu zbiórki surowców wtórnych w celu utylizacji. Stosowanie się do tego zalecenia pomaga w ochronie środowiska (rys. 23).
- Baterie i akumulatory zawierają substancje szkodliwe dla środowiska naturalnego. Nie należy wyrzucać ich wraz z odpadami gospodarstwa domowego, tylko oddać je do punktu zbiórki surowców wtórnych. Przed wyrzuceniem lub oddaniem urządzenia do punktu zbiórki surowców wtórnych należy pamiętać o wyjęciu akumulatorów i baterii (rys. 24).

Gwarancja i serwis

W razie konieczności naprawy, jakichkolwiek pytań lub problemów prosimy odwiedzić naszą stronę internetową **www.philips.com/AVENT** lub skontaktować się z Centrum Obsługi Klienta firmy Philips (numer telefonu znajduje się w ulotce gwarancyjnej). Jeśli w kraju zamieszkania nie ma takiego Centrum, o pomoc należy zwrócić się do sprzedawcy produktów firmy Philips.

Często zadawane pytania

W tym rozdziale znajdują się odpowiedzi na najczęściej zadawane pytania na temat tego urządzenia. Jeśli nie możesz znaleźć odpowiedzi na swoje pytanie, skontaktuj się z Centrum Obsługi Klienta w swoim kraju.

Pytanie

Odpowiedź

Dlaczego wskaźnik zasilania nie świeci?

Być może mała wtyczka nie została właściwie włożona do gniazda nadajnika lub zasilacza odbiornika, bądź zasilacz nie został prawidłowo włożony do gniazodka elektrycznego.

Być może zapomniano także włączyć nadajnik i odbiornik. Naciśnij wyłącznik na nadajniku i przekręć regulator głośności na odbiorniku w dół, aby włączyć urządzenia.

Być może baterie nadajnika lub akumulatory odbiornika są niemal całkowicie rozładowane. W takim przypadku wymień baterie nadajnika lub naładuj zestaw akumulatorów odbiornika.

Dlaczego wskaźnik zasilania miga na czerwono?

Być może baterie nadajnika lub akumulatory odbiornika są niemal całkowicie rozładowane. W takim przypadku wymień baterie nadajnika lub naładuj zestaw akumulatorów odbiornika.

Pytanie	Odpowiedź
Dlaczego odbiornik emituje wysokie dźwięki?	Nadajnik i odbiornik znajdują się zbyt blisko siebie. Przesuń odbiornik na odległość co najmniej 1 metra od nadajnika. Jeśli to nie pomoże, być może poziom dźwięku jest zbyt wysoki. Ustaw regulator głośności na niższy poziom.
Dlaczego nie słychać żadnego dźwięku z odbiornika?	Sprawdź, czy poziom głośności jest odpowiednio wysoki. Jeśli poziom głośności jest zbyt niski, ustaw regulator głośności na wyższy poziom. Sprawdź także czułość mikrofonu w nadajniku.
	Odbiornik może znajdować się poza zasięgiem nadajnika, lub też urządzenia mogą być oddzielone zbyt wieloma ścianami i/lub sufitami. Spróbuj ustawić nadajnik w innym miejscu lub zmniejsz odległość między nadajnikiem i odbiornikiem.
Dlaczego wskaźnik połączenia (LINK) miga na czerwono?	Miga na czerwono, ponieważ nie ma połączenia. Być może odbiornik znajduje się poza zasięgiem nadajnika lub w odbiorniku jest ustawiony inny kanał niż w nadajniku. Sprawdź, czy odbiornik i nadajnik są ustawione na ten sam kanał. Jeśli tak, umieść odbiornik w innym miejscu, bliżej nadajnika. W przeciwnym razie ustaw ten sam kanał w obu urządzeniach i poczekaj 10–30 sekund na nawiązanie połączenia.
Dlaczego odbiornik wydaje sygnały dźwiękowe?	To, co słyszysz, to alarm połączenia. Sygnalizuje on brak połączenia między nadajnikiem i odbiornikiem. Być może odbiornik znajduje się poza zasięgiem nadajnika lub w odbiorniku jest ustawiony inny kanał niż w nadajniku. Sprawdź, czy odbiornik i nadajnik są ustawione na ten sam kanał. Jeśli tak, umieść odbiornik w innym miejscu, bliżej nadajnika. W przeciwnym razie ustaw ten sam kanał w obu urządzeniach i poczekaj 10–30 sekund na nawiązanie połączenia.
Dlaczego odbiornik reaguje z opóźnieniem na dźwięki wydawane przez dziecko?	Ustaw czułość mikrofonu na nadajniku na wyższy poziom i/lub przysuń nadajnik bliżej dziecka. Pamiętaj, że nadajnik powinien znajdować się w odległości co najmniej 1 metra od dziecka.
Dlaczego odbiornik reaguje zbyt szybko na inne dźwięki?	Ustaw czułość mikrofonu na nadajniku na niższy poziom i/lub przysuń nadajnik bliżej dziecka. Pamiętaj, że nadajnik powinien znajdować się w odległości co najmniej 1 metra od dziecka.
Dlaczego nie mogę nawiązać połączenia?	W nadajniku i odbiorniku mogą być ustawione inne kanały. Ustaw ten sam kanał w obu urządzeniach i poczekaj 10–30 sekund na nawiązanie połączenia.
	Nadajnik może znajdować się poza zasięgiem odbiornika, lub też urządzenia mogą być oddzielone zbyt wieloma ścianami i/lub sufitami. Spróbuj ustawić nadajnik w innym miejscu lub zmniejsz odległość między nadajnikiem i odbiornikiem.
Dlaczego od czasu do czasu połączenie zostaje przerwane?	Odbiornik jest prawdopodobnie blisko granicy zasięgu działania. Umieść odbiornik bliżej nadajnika, w miejscu, w którym jest lepszy odbiór. Pamiętaj, że po przesunięciu jednego lub obu części urządzenia ponowne nawiązanie połączenia trwa około 30 sekund.

Pytanie	Odpowiedź
	Nadajnik może znajdować się poza zasięgiem odbiornika, lub też urządzenia mogą być oddzielone zbyt wieloma ścianami i/lub sufitami. Spróbuj ustawić nadajnik w innym miejscu lub zmniejsz odległość między nadajnikiem i odbiornikiem.
Dlaczego w odbiorniku pojawiają się zakłócenia?	Zakłócenia mogą powstawać, kiedy odbiornik jest poza zasięgiem nadajnika. Być może odbiornik znajduje się zbyt blisko okna i odbiera sygnały zakłócające przez to okno. Odsuń odbiornik od okna. Zakłócenia mogą także powstawać, kiedy nadajnik i odbiornik są oddzielone zbyt wieloma ścianami i/lub sufitami. Spróbuj ustawić odbiornik w innym miejscu bliżej nadajnika. Upewnij się także, że urządzenia znajdują się z daleka od telefonów komórkowych lub bezprzewodowych, odbiorników radiowych lub telewizorów.
Dlaczego słychać szum lub trzaski?	Możliwe, że inne urządzenie lub inna elektroniczna niania zakłóca działanie urządzenia. Przełącz nadajnik i odbiornik na inny kanał. Upewnij się, że w obu urządzeniach ustawiony jest ten sam kanał. Możliwe, że odbiornik jest ustawiony zbyt blisko okna i odbiera sygnały z innych urządzeń lub elektronicznych niań. Ustaw go z dala od okna.
	Nadajnik może znajdować się poza zasięgiem odbiornika, lub też urządzenia mogą być oddzielone zbyt wieloma ścianami i/lub sufitami. Spróbuj ustawić nadajnik w innym miejscu lub zmniejsz odległość między nadajnikiem i odbiornikiem. Być może baterie nadajnika lub akumulatory odbiornika są niemal całkowicie rozładowane. W takim przypadku wymień baterie nadajnika lub naładuj zestaw akumulatorów odbiornika.
Dlaczego odbiornik wyłącza sygnały z innej elektronicznej niani?	Elektroniczna niania działa na tym samym kanale co inne tego typu urządzenie w sąsiedztwie. Ustaw nadajnik i odbiornik na inny kanał za pomocą przełącznika kanałów.
Dlaczego elektroniczna niania nie ma faktycznego zasięgu 200 m?	Urządzenie ma zasięg 200 m jedynie na wolnym powietrzu. W domu zasięg jest ograniczony przez liczbę i rodzaj ścian i/lub sufitów znajdujących się pomiędzy nadajnikiem i odbiornikiem. Ustaw jedno lub oba urządzenia w innym miejscu, aby zwiększyć zasięg.
Co się dzieje w przypadku awarii sieci elektrycznej?	Jeśli w nadajniku nie ma baterii, w przypadku awarii sieci elektrycznej połączenie między odbiornikiem i nadajnikiem zostanie przerwane. Połączenie zostanie także przerwane, jeśli w nadajniku znajdują się baterie, ale akumulatory odbiornika są rozładowane. Jeśli w nadajniku znajdują się baterie, a akumulatory odbiornika są naładowane, połączenie nie zostanie utracone.
Dlaczego akumulatory odbiornika nie ładują się?	Żywotność zestawu akumulatorów odbiornika dobiega końca. Wymień zestaw akumulatorów.

Pytanie	Odpowiedź
Zakładany czas pracy odbiornika to przynajmniej 10 godzin. Dlaczego czas działania mojego urządzenia jest krótszy?	Po pierwszym naładowaniu zestawu akumulatorów odbiornika jego czas pracy będzie krótszy niż 10 godzin. Zestaw akumulatorów osiąga pełną pojemność dopiero po trzykrotnym naładowaniu i rozładowaniu.
	Być może ustawiono zbyt wysoki poziom głośności odbiornika, co powoduje, że zużywa on dużo energii. Zmniejsz poziom głośności odbiornika.
	Być może ustawiono zbyt wysoki poziom czułości mikrofonu nadajnika, co powoduje, że odbiornik zużywa dużo energii. Ustaw niższy poziom czułości mikrofonu na nadajniku.
Dlaczego wskaźnik ładowania na ładowarce odbiornika świeci ciągle na czerwono, choć zestaw akumulatorów jest całkowicie naładowany?	Wskaźnik ładowania zawsze zaczyna świecić na czerwono po umieszczeniu odbiornika na ładowarce. Po całkowitym naładowaniu akumulatorów wskaźnik ładowania stopniowo gaśnie, ale nadal świeci, sygnalizując, że ładowarka jest podłączona do sieci elektrycznej.
Dlaczego nie można włączyć odbiornika zaraz po umieszczeniu go na ładowarce?	Być może zestaw akumulatorów jest całkowicie rozładowany. Przed włączeniem odbiornika należy ładować akumulatory przez co najmniej 30 minut. Włączony odbiornik należy pozostawić na ładowarce, aby akumulatory zostały w pełni naładowane. Ładowanie akumulatorów włączonego odbiornika trwa dłużej.

Introducere

Felicitări pentru achiziție și bun venit la Philips AVENT! Pentru a beneficia pe deplin de asistența oferită de Philips AVENT, înregistrați-vă produsul la www.philips.com/welcome.

Philips AVENT se consacră realizării de produse de îngrijire, fiabile, pentru a le oferi părinților siguranța de care au nevoie. Monitorul pentru copii Philips AVENT vă permite să vă auziți copilul de oriunde vă aflați, în interiorul sau în jurul locuinței. Cele șaisprezece opțiuni diferite de canale garantează interferențe minime și o recepție sigură, care vă permit să vă aflați în contact continuu cu copilul dvs.

Descriere generală (fig. 1)

A Unitatea pentru copil

- 1 Butonul Pornit/Oprit
- 2 Lumină de veghe
- 3 Mufă pentru conector mic
- 4 Adaptor
- 5 Microfon
- 6 Conector mic
- 7 Indicator alimentare
- 8 Control microfon sensibil
- 9 Selector canale
- 10 Capacul compartimentului pentru baterii nereîncărcabile
- 11 Baterii nereîncărcabile (neincluse)

B Unitatea pentru părinte

- 1 Indicatori luminoși pentru nivelul de sunet
- 2 Difuzor
- 3 Adaptor
- 4 Conector mic
- 5 Unitate de încărcare
- 6 Led încărcare
- 7 Mufă pentru conector mic
- 8 Led LINK (Legătură)
- 9 Control volum cu funcție Pornit/Oprit
- 10 Indicator alimentare
- 11 Selector canale
- 12 Capacul compartimentului pentru setul de baterii reîncărcabile
- 13 Comutator alertă de conexiune
- 14 Set de baterii reîncărcabile (inclus)
- 15 Clemă pentru curea

Important

Citiți cu atenție acest manual de utilizare și păstrați-l pentru consultare ulterioară.

Pericol

- Nu introduceți nici o componentă a monitorului pentru copii în apă sau în alte lichide.

Avertisment

- Verificați dacă tensiunea indicată pe adaptorul unității pentru copil și încărcătorul unității pentru părinte corespund tensiunii locale, înainte de a conecta unitatea pentru copil și încărcătorul unității pentru părinte.
- Pentru conectarea unității pentru copil la priză, utilizați numai adaptorul furnizat.
- Pentru încărcarea unității pentru părinte, utilizați numai adaptorul și încărcătorul furnizate.

- Adaptoarele conțin transformatoare. Nu încercați să înlocuiți conectorii, deoarece riscați să provocați accidente.
- În cazul în care adaptorul unității pentru copil este deteriorat, înlocuiți-l întotdeauna cu un model original pentru a evita un accident. Pentru modelul corect, consultați capitolul "Înlocuirea".
- În cazul în care încărcătorul sau adaptorul unității pentru părinte sunt deteriorate, înlocuiți-le întotdeauna cu un model original pentru a evita un accident. Pentru modelul corect, consultați capitolul "Înlocuirea".
- Nu utilizați niciodată monitorul pentru copii în locuri umede sau în apropierea apei.
- Cu excepția compartimentelor pentru setul de baterii sau pentru bateriile nereîncărcabile, nu deschideți unitatea pentru copil sau unitatea pentru părinte pentru a evita electrocutarea.
- Acest aparat nu trebuie utilizat de către persoane (inclusiv copii) care au capacități fizice, mentale sau senzoriale reduse sau sunt lipsite de experiență și cunoștințe, cu excepția cazului în care sunt supravegheați sau instruiți cu privire la utilizarea aparatului de către o persoană responsabilă pentru siguranța lor.
- Copiii trebuie supravegheați pentru a nu se juca cu aparatul.
- Monitorul pentru copii are o rază de acțiune de 200 metri/600 ft în aer liber. În funcție de condițiile de mediu și de alți factori perturbatori, raza de acțiune poate scădea (consultați secțiunea "Raza de acțiune", din capitolul "Utilizarea aparatului").

Precauție

- Utilizați și păstrați aparatul la o temperatură cuprinsă între 10 °C și 40 °C.
- Nu expuneți unitatea pentru copil și unitatea pentru părinte la frig, căldură extremă sau la lumina directă a soarelui.
- Asigurați-vă că unitatea pentru copil și cablul nu sunt lăsate la îndemâna copilului (la cel puțin 1 m/3 ft).
- Nu plasați niciodată unitatea copilului în pătuț sau în țarc.
- Nu acoperiți unitatea pentru copil sau unitatea pentru părinte cu nimic (de exemplu un prosop sau o pătură).
- În unitatea pentru copil fixați întotdeauna tipul corect de baterii nereîncărcabile.
- În unitatea pentru părinte fixați întotdeauna un set de baterii reîncărcabile de tipul corect.

Informații generale

- Acest monitor pentru copii este un accesoriu ajutător: Nu este un substitut pentru supravegherea responsabilă a copilului de către un adult și nu trebuie folosit ca atare.

Câmpuri electromagnetice (EMF)

Acest aparat Philips AVENT respectă toate standardele referitoare la câmpuri electromagnetice (CEM). Dacă este manevrat corespunzător și în conformitate cu instrucțiunile din acest manual de utilizare, aparatul prezintă siguranță în utilizare conform dovezilor științifice disponibile în prezent.

Pregătirea pentru utilizare

Unitatea pentru copil

Puteți utiliza unitatea pentru copil conectată la o priză electrică sau cu baterii nereîncărcabile. Chiar dacă veți utiliza unitatea conectată la o priză electrică, vă recomandăm să introduceți baterii nereîncărcabile. Aceasta garantează funcționarea automată în cazul unei pene de curent.

Operarea cu adaptorul electric

- 1 Fixați conectorul mic în unitatea pentru copil și introduceți adaptorul în priză (fig. 2).
- ▶ Led-ul butonului se aprinde.

Funcționarea cu baterii nereîncărcabile

Unitatea pentru copil funcționează cu patru baterii R6 AA de 1,5 volți (nu sunt incluse). Vă recomandăm să utilizați baterii Philips LR6 PowerLife.

Nu utilizați baterii reîncărcabile, deoarece unitatea pentru copil nu dispune de funcție de încărcare.

Decuplați unitatea pentru copil din priză și asigurați-vă că mâinile dvs. și unitatea sunt uscate când introduceți bateriile nereîncărcabile.

1 Introduceți o monedă sau o șurubelniță în fanta discului de blocare (1), rotiți discul de blocare în sens antiorar (2) și îndepărtați capacul (fig. 3).

2 Inșerați patru baterii nereîncărcabile (fig. 4).

Notă: Asigurați-vă că polii + și - ai bateriilor sunt îndreptați în direcțiile corespunzătoare.

3 Remontați capacul și rotiți discul de blocare în sens orar cu ajutorul unei monede sau șurubelnițe.

Notă: Când bateriile sunt aproape descărcate, indicatorul de alimentare de pe unitatea pentru copil luminează roșu intermitent.

Unitatea pentru părinte

Unitatea pentru părinte funcționează cu un set de baterii reîncărcabile (inclus).

Încărcați unitatea pentru părinte înainte de a o utiliza pentru prima dată sau când indicatorul de alimentare de pe unitatea pentru părinte luminează roșu intermitent, indicând faptul că setul de baterii este descărcat.

1 Glisați în jos capacul compartimentului pentru setul reîncărcabil pentru a-l îndepărta (fig. 5).

2 Introduceți conectorul setului de baterii reîncărcabile în mufa din interiorul compartimentului (1). Apoi fixați setul de baterii reîncărcabile în compartiment (2) (fig. 6).

Asigurați-vă că mâinile și unitatea sunt uscate atunci când introduceți setul de baterii reîncărcabile.

3 Glisați capacul la loc pe unitatea pentru părinte.

4 Conectați unitatea pentru părinte la încărcător (1), introduceți conectorul mic în încărcător și cuplați adaptorul la priza de perete (2) (fig. 7).

▶ În timpul încărcării, ledul pentru încărcare de pe încărcător se aprinde roșu continuu.

5 Lăsați unitatea pentru părinte conectată la circuitul de curent până când setul de baterii este încărcat complet.

▶ Când setul de baterii este încărcat complet, lumina ledului de încărcare scade treptat.

- Când încărcați unitatea pentru părinte prima dată sau după o perioadă lungă de neutilizare, opriți-o și lăsați-o să se încarce continuu cel puțin 14 ore.

- Când setul de baterii este încărcat complet, unitatea pentru părinte poate fi utilizată fără cablu de alimentare pe o durată de până la 10 ore.

Notă: La prima încărcare a unității pentru părinte, aceasta funcționează mai puțin de 10 ore. Setul de baterii atinge capacitatea maximă numai după ce l-ați încărcat și descărcat de trei ori.

Notă: Când setul de baterii este aproape descărcat, indicatorul de alimentare de pe unitatea pentru părinte luminează roșu intermitent.

Notă: Când setul de baterii este complet epuizat, unitatea pentru părinte se oprește automat și pierde contactul cu unitatea pentru copil.

Notă: Când unitatea pentru părinte nu este conectată la priză, setul de baterii se descarcă treptat, chiar și în cazul în care unitatea pentru părinte este oprită.

Utilizarea aparatului

- 1** Așezați două unități în aceeași cameră pentru a testa conexiunea (fig. 8).
Asigurați-vă că unitatea pentru copil se află la cel puțin 1 metru/3 ft de unitatea pentru părinte.
- 2** Apăsăți și mențineți apăsat butonul de pornire/oprire  de pe unitatea pentru copil până se aprinde ledul verde de pornire. (fig. 9)
- 3** Răsuciți butonul de volum pentru a porni unitatea parentală și pentru a seta volumul la nivelul dorit (fig. 10).
 - ▶ Ledul verde de alimentare se va aprinde.
 - ▶ Indicatorul luminos LINK (Legătură) de pe unitatea pentru părinte luminează verde intermitent până la stabilirea conexiunii. Aceasta durează până la 30 de secunde. Indicatorul luminos LINK (Legătură) de pe unitatea pentru părinte rămâne apoi aprins verde continuu.

Notă: Dacă nu se poate stabili nicio conexiune, indicatorul luminos LINK (Legătură) de pe unitatea pentru părinte se aprinde roșu intermitent.

- 4** Așezați unitatea pentru copil la o distanță de cel puțin 1 metru/3 ft departe de copil (fig. 11).
- 5** Așezați unitatea parentală în limita razei de acțiune a unității copilului. Asigurați-vă că aceasta se află la cel puțin 1 m/3 ft față de unitatea copilului. Pentru informații suplimentare legate de raza de acțiune, consultați secțiunea Raza de acțiune de mai jos (fig. 12).

Raza de acțiune

Raza de acțiune a monitorului pentru copii este de 200 m/660 ft în spațiu deschis. În funcție de mediul înconjurător și de alți factori perturbatori, raza de acțiune poate fi mai mică.

Materiale uscate	Grosime material	Micșorarea razei de acțiune
Lemn, gips, gips-carton, sticlă (fără metal, sârmă sau plumb)	< 30 cm / 12 in.	0 - 10%
Cărămidă, placaj	< 30 cm / 12 in.	5 - 35%
Beton armat	< 30 cm / 12 in.	30 - 100%
Grile sau bare metalice	< 1 cm / 0,4 in.	90-100%
Foi metalice sau de aluminiu	< 1 cm / 0,4 in.	100%

În cazul materialelor ude sau umede, raza de acțiune poate scădea cu 100%.

Caracteristici

Confirmare a semnalului digital

Unitatea pentru părinte are un indicator luminos LINK (Legătură) care vă informează continuu cu privire la starea conexiunii dintre unitatea pentru copil și cea pentru părinte. Puteți seta o alertă pe unitatea pentru părinte pentru a vă anunța dacă s-a pierdut conexiunea. Unitatea pentru părinte semnalizează sonor și indicatorul luminos LINK (Legătură) luminează roșu intermitent la pierderea conexiunii.

Pentru a activa alerta pe unitatea pentru părinte:

- 1** Glisați în jos capacul compartimentului pentru setul reîncărcabil pentru a-l îndepărta (fig. 5).
- 2** Scoateți setul de baterii reîncărcabile din compartiment (1) și scoateți conectorul din mufă (2) (fig. 13).

3 Setează comutatorul alertei de conexiune în compartiment la poziția "Pornit" (fig. 14).

- Pentru a deconecta alerta, setează comutatorul alertei de conexiune la poziția "Oprit" (fig. 15).

4 Glisați capacul la loc pe unitatea pentru părinte.**Sensibilitate reglabilă pentru sunet**

Cu ajutorul controlului sensibilității microfonului de pe unitatea pentru copil, puteți seta sunetul care este perceput de unitatea pentru copil la nivelul dorit: redus, mediu sau înalt. Când sensibilitatea microfonului este setată la "înaltă", unitatea pentru copil percepe toate sunetele.

Notă: Sensibilitatea unității pentru copil poate fi modificată numai dacă există o conexiune între unitatea pentru copil și cea pentru părinte.

1 Setează controlul sensibilității microfonului la nivelul dorit (fig. 16).

▶ Indicatorul de alimentare al unității pentru copil devine galben la transmiterea unui sunet (fig. 17).

Notă: Puteți folosi propria dvs. voce drept referință de sunet.

Notă: Când sensibilitatea microfonului unității pentru copil este setată la 'high' (Ridicată), aceasta preia mai multe sunete și de aceea transmite mai des. Ca urmare, unitatea consumă mai multă energie.

Volum reglabil pentru difuzor

Puteți regla volumul unității pentru părinte pentru a-l adapta mediului dvs. ambiant.

1 Rotiți controlul pentru volum al unității pentru părinte la nivelul preferat (fig. 18).

Notă: Când volumul unității pentru părinte este setat la un nivel ridicat, aceasta consumă mai multă energie.

Indicatori luminoși pentru nivelul de sunet

Unitatea pentru părinte monitorizează continuu nivelul sunetului din camera copilului dvs. și vă comunică prin intermediul indicatoarelor pentru nivelul sunetului orice activitate din cameră. În cazul în care copilul dvs. plânge, veți vedea cum se aprind indicatoarele pentru nivelul sunetului de pe unitatea pentru părinte.

- Atât timp cât unitatea pentru copil nu detectează nici un sunet, toate indicatoarele pentru nivelul sunetului ale unității pentru părinte sunt dezactivate.
- Atunci când unitatea pentru copil preia un sunet, se activează unul sau mai multe indicatoare pentru nivelul sunetului de pe unitatea pentru părinte. Numărul indicatoarelor care se aprind depinde de intensitatea sunetului detectat de unitatea pentru copil.
- Indicatoarele pentru nivelul sunetului funcționează și când unitatea pentru părinte este setată la volum scăzut.

Lumină de veghe

Unitatea pentru copil are o lumină delicată de veghe pentru liniștirea și adormirea copilului.

1 Apăsați lumina de veghe de pe unitatea pentru copil pentru a porni și a opri lumina de veghe (fig. 19).**Selector canale**

Asigurați-vă că selectoarele de canale din interiorul compartimentelor ambelor unități sunt setate la același canal. Cu ajutorul acestor selectoare de canale, puteți selecta șaisprezece poziții de canale diferite. Dacă înregistrați interferențe de la alte monitoare pentru copii, radiouri, televizoare etc. care utilizează același canal, selectați alt canal.

1 Îndepărtați capacele ambelor unități.

D Unitatea pentru copil: (fig. 3)

- Introduceți o monedă sau o șurubelniță în fanta discului de blocare (1), rotiți discul de blocare în sens antiorar (2) și îndepărtați capacul.
- Dacă există baterii în compartiment, scoateți-le.

D Unitatea pentru părinte: (fig. 5)

- Glisați capacul în jos pentru a-l îndepărta.
- Extrageți setul de baterii din compartiment.

2 Utilizați o șurubelniță mică, în linie, pentru a roti selectorul de canale al fiecărei unități în poziția dorită. Asigurați-vă că ambele unități sunt setate la același canal (fig. 20).

3 Testarea conexiunii

Dacă nu întâmpinați nicio interferență când testați conexiunea, fixați setul de baterii și bateriile nereîncărcabile înapoi în compartimente și remontați capacele.

Dacă întâmpinați interferențe, setați selectoarele ambelor unități la alt canal și testați conexiunea din nou.

Accesorii

Clemă pentru curea

Dacă setul de baterii din unitatea pentru părinte este încărcat suficient, puteți purta unitatea în afara și înăuntrul casei, dacă o atașați la curea sau o prindeți pe șold cu clema de fixare. Aceasta vă permite să monitorizați copilul în timp ce vă mișcați.

Prinderea clemei pentru talie

1 Introduceți acul mic de pe partea din spate a clemei pentru talie în fanta din spatele unității pentru părinte (1). Apoi rotiți clema pentru talie spre stânga până se fixează în poziție ('clic') (2) (fig. 21).

Desprinderea clemei pentru talie

1 Rotiți clema pentru talie spre dreapta (1) și îndepărtați-o (2) (fig. 22).

Curățare și întreținere

Nu introduceți unitatea pentru copil, unitatea pentru părinte și încărcătorul unității pentru părinte în apă și nu le curățați la robinet.

Nu utilizați spray de curățare sau soluții de curățare lichide.

1 Scoateți din priză unitatea pentru copil și încărcătorul unității pentru părinte dacă sunt conectate la priză.

2 Curățați unitatea pentru copil, unitatea pentru părinte și încărcătorul unității pentru părinte cu o cârpă umedă.

Asigurați-vă că unitatea pentru copil și încărcătorul unității pentru părinte sunt uscate înainte de a le conecta la priză. Asigurați-vă că unitatea pentru părinte este uscată înainte de a o introduce în încărcătorul unității pentru părinte.

3 Curățați adaptoarele cu o cârpă uscată.

Depozitarea

Dacă nu utilizați sistemul de monitorizare pentru copii un timp mai îndelungat, scoateți bateriile nereîncărcabile din unitatea pentru copil și setul de baterii din unitatea pentru părinte.

Depozitați unitatea pentru copil, unitatea pentru părinte, încărcătorul unității pentru părinte și adaptoarele într-un loc răcoros și uscat.

Înlocuirea

Unitatea pentru copil

Baterii nereîncărcabile

Înlocuiți bateriile unității pentru copil numai cu patru baterii nereîncărcabile AA de 1,5V R6.

Notă: Vă recomandăm puternic să utilizați baterii nereîncărcabile Philips.

Adaptor

Înlocuiți adaptorul unității pentru copil numai cu un model de adaptor original. Puteți comanda un adaptor nou de la distribuitorul dvs. sau de la un centru de service Philips:

- TAD1-0900200E01 / SVH-005-090-020-A1 (numai UE/SGP)
- 9VD200 (numai AU/NZ)

Unitatea pentru părinte

Unitate de încărcare

Înlocuiți încărcătorul unității pentru părinte numai cu unul de același tip.

Set de baterii

Înlocuiți setul de baterii reîncărcabile al unității pentru părinte numai cu un set de tip corespunzător.

Adaptor

Înlocuiți adaptorul încărcătorului unității pentru părinte numai cu un model de adaptor original. Puteți comanda un adaptor nou de la distribuitorul dvs. sau de la un centru de service Philips:

- TAD1-0900200E01 / SVH-005-090-020-A1 (numai UE/SGP)
- 9VD200 (numai AU/NZ)

Protecția mediului

- Nu aruncați aparatul împreună cu gunoii menajer la sfârșitul duratei de funcționare, ci predați-l la un punct de colectare autorizat pentru reciclare. În acest fel, veți ajuta la protejerea mediului înconjurător (fig. 23).
- Bateriile nereîncărcabile și seturile de baterii reîncărcabile conțin substanțe care pot polua mediul înconjurător. Nu aruncați bateriile nereîncărcabile și seturile de baterii împreună cu restul gunoii menajer, ci predați-le la un punct de colectare autorizat pentru reciclare. Scoateți întotdeauna bateriile nereîncărcabile și seturile de baterii înaintea îndepărtării și predării aparatului la un punct de colectare autorizat (fig. 24).

Garanție și service

Dacă aveți nevoie de informații sau întâmpinați probleme, vizitați site-ul Web Philips AVENT la adresa www.philips.com/AVENT sau contactați centrul Philips de asistență pentru clienți din țara dvs. (puteți găsi numărul de telefon în garanția internațională). Dacă în țara dvs. nu există un astfel de centru, deplasați-vă la furnizorul dvs. Philips local.

Întrebări frecvente

În acest capitol sunt prezentate cele mai frecvente întrebări formulate în legătură cu aparatul. Dacă nu puteți găsi răspunsul la întrebarea dvs., contactați centrul de asistență pentru clienți din țara dvs.

Întrebare	Răspuns
De ce nu este pornit indicatorul de alimentare?	Probabil conectorul mic nu este introdus corect în mufa unității pentru copil sau în încărcătorul unității pentru părinte, sau probabil adaptorul nu este introdus sau nu este introdus corect în priză.
	De asemenea, este posibil să fi uitat să porniți unitățile. Apăsăți butonul Pornire/Oprire de pe unitatea pentru copil și rotiți în jos controlul volumului de pe unitatea pentru părinte pentru a porni unitățile.
	Bateriile nereîncărcabile ale unității pentru copil sau setul de baterii reîncărcabile al unității pentru părinte pot fi descărcate. În acest caz, înlocuiți bateriile din unitatea pentru copil sau reîncărcați setul de baterii al unității pentru părinte.
De ce indicatorul de alimentare luminează intermitent roșu?	Bateriile nereîncărcabile ale unității pentru copil sau setul de baterii al unității pentru părinte pot fi descărcate. În acest caz, înlocuiți bateriile din unitatea pentru copil sau reîncărcați setul de baterii al unității pentru părinte.
De ce unitatea pentru părinte produce un zgomot înalt?	Unitățile sunt prea apropiate. Mutați unitatea pentru părinte la o distanță de cel puțin 1 metru/3 picioare de unitatea pentru copil. Dacă acest lucru nu este util, volumul este prea ridicat. Rotiți controlul pentru volum la un volum inferior.
De ce nu se emite niciun zgomot de la unitatea pentru părinte?	Verificați dacă volumul este setat suficient de ridicat. Dacă volumul este prea scăzut, rotiți controlul pentru volum la un volum superior. De asemenea, verificați microfonul sensibil al unității pentru copil.
	Este posibil ca unitatea pentru părinte să fie în afara razei de acțiune a unității pentru copil. Este posibil ca între cele două unități să fie prea mulți pereți și/sau tavane. Încercați să poziționați altfel cele două unități sau să reduceți distanța dintre ele.
De ce indicatorul luminos LINK (Legătură) luminează roșu intermitent?	Acesta luminează roșu intermitent deoarece nu există nicio conexiune. Este posibil ca unitatea pentru părinte să fie în afara razei de acțiune sau să fie setată la un alt canal decât unitatea pentru copil. Verificați dacă unitatea pentru părinte și unitatea pentru copil sunt setate pe același canal. În acest caz, amplasați unitatea pentru părinte într-un alt loc, mai aproape de unitatea pentru copil. În caz contrar, setați ambele unități pe același canal și așteptați 10-30 secunde până la stabilirea conexiunii.
De ce semnalizează sonor unitatea pentru părinte?	Ceea ce auziți este alerta de conexiune. Aceasta indică că nu există nicio conexiune între unitatea pentru copil și unitatea pentru părinte. Este posibil ca unitatea pentru părinte să fie în afara razei de acțiune sau să fie setată la un alt canal decât unitatea pentru copil. Verificați dacă unitatea pentru părinte și unitatea pentru copil sunt setate pe același canal. În acest caz, amplasați unitatea pentru părinte într-un alt loc, mai aproape de unitatea pentru copil. În caz contrar, setați ambele unități pe același canal și așteptați 10-30 secunde până la stabilirea conexiunii.
De ce unitatea parentală reacționează prea lent la sunetele copilului?	Setați microfonul sensibil al unității pentru copil la un nivel mai ridicat și/sau mutați unitatea pentru copil mai aproape de copil. Asigurați-vă că unitatea pentru copil se află la o distanță de cel puțin 1 metru/3 ft departe de copil.

Întrebare	Răspuns
De ce unitatea parentală reacționează prea rapid la alte sunete?	Setați sensibilitatea microfonului de pe unitatea pentru copil la un nivel mai scăzut și/sau mutați unitatea pentru copil mai aproape de copil. Asigurați-vă că unitatea pentru copil se află la o distanță de cel puțin 1 metru/3 ft depărtare de copil.
De ce nu pot stabili o conexiune?	Cele două unități sunt setate pe canale diferite. Setati ambele unități pe același canal și așteptați 1-30 secunde până la stabilirea conexiunii.
	Unitatea copilului poate fi în afara razei de acțiune a unității parentale. Este posibil ca între cele două unități să fie prea mulți pereți și/sau tavane. Încercați să poziționați altfel cele două unități sau să reduceți distanța dintre ele.
De ce se pierde conexiunea din când în când?	Unitatea pentru părinte este probabil aproape de limitele razei de acțiune. Amplasați unitatea parentală mai aproape de unitatea pentru copil într-un loc cu o recepție mai bună. Rețineți că durează aproximativ 30 de secunde până la restabilirea conexiunii atunci când mutați una sau ambele unități.
	Unitatea copilului poate fi în afara razei de acțiune a unității parentale. Este posibil ca între cele două unități să fie prea mulți pereți și/sau tavane. Încercați să poziționați altfel cele două unități sau să reduceți distanța dintre ele.
De ce obțin interferențe la unitatea parentală?	Puteți întâmpina interferențe când unitatea pentru părinte se află în afara razei de acțiune a unității pentru copil. De asemenea, este posibil ca unitatea pentru părinte să se afle prea aproape de o fereastră și să perceapă semnalele interferente prin această fereastră. Îndepărtați unitatea pentru părinte de fereastră.
	Interferențele pot apărea de asemenea dacă există prea mulți pereți sau prea multe tavane între unitatea pentru părinte și cea pentru copil. Așezați unitatea pentru părinte în altă locație, mai aproape de unitatea pentru copil. De asemenea, asigurați-vă că unitățile nu se află în apropierea telefoanelor mobile sau fără fir, a radiourilor sau a televizoarelor.
De ce se aud zgomote sau sunete stridente?	Este posibil să existe interferențe cu alte aparate sau cu alt monitor pentru copii. Comutați ambele unități pe alt canal. Asigurați-vă că ambele unități sunt setate pe același canal.
	Unitatea parentală este prea aproape de o fereastră. Din acest motiv, recepționează semnale de la alte aparate sau de la alt monitor pentru copii. Mutați unitatea parentală mai departe de fereastră.
	Unitatea copilului poate fi în afara razei de acțiune a unității parentale. Este posibil ca între cele două unități să fie prea mulți pereți și/sau tavane. Încercați să poziționați altfel cele două unități sau să reduceți distanța dintre ele.
	Bateriile nereîncărcabile ale unității pentru copil sau setul de baterii reîncărcabile al unității pentru părinte pot fi descărcate. În acest caz, înlocuiți bateriile din unitatea pentru copil sau reîncărcați setul de baterii al unității pentru părinte.

Întrebare	Răspuns
De ce preia unitatea parentală semnale de la un alt monitor pentru copii?	Monitorul pentru copii funcționează pe același canal ca alt monitor pentru copii din vecinătate. Setează ambele unități la un alt canal cu ajutorul selectorului de canale.
De ce nu atinge monitorul pentru copii raza de acțiune specificată, de 200 m/600 ft?	Raza de acțiune de 200 m/600 ft este valabilă doar în spațiu deschis. În interior, raza de acțiune este afectată de numărul și tipul pereților și/sau tavanelor dintre cele două unități. Repoziționați una sau ambele unități pentru a optimiza raza de acțiune.
Ce se întâmplă în cazul unei pene de curent?	Dacă utilizați unitatea pentru copil fără baterii nereîncărcabile, conexiunea între unitatea pentru părinte și unitatea pentru copil se va pierde în cazul unei pene de curent. Dacă în unitatea pentru copil există baterii, dar setul de baterii reîncărcabile al unității pentru părinte este descărcat, conexiunea se va pierde de asemenea. Dacă în unitatea pentru copil există baterii nereîncărcabile și setul de baterii al unității pentru părinte este încărcat, conexiunea nu se va pierde.
De ce nu se încarcă setul de baterii reîncărcabile al unității pentru părinte?	Setul de baterii reîncărcabile a atins sfârșitul perioadei de utilizare. Înlocuiți setul de baterii al unității pentru părinte.
Se presupune că durata de funcționare a unității pentru părinte este de cel puțin 10 ore. De ce durata de funcționare a unității mele pentru părinte este mai scurtă?	Când setul de baterii reîncărcabile al unității pentru părinte este încărcat prima dată, durata de funcționare este mai mică de 10 de ore. Setul de baterii reîncărcabile atinge capacitatea maximă numai după ce l-ați încărcat și descărcat de cel puțin trei ori.
	Este posibil ca volumul unității pentru părinte să fie setat la un nivel prea ridicat, ceea ce determină unitatea pentru părinte să consume multă energie. Reduceți volumul unității pentru părinte.
	Este posibil ca sensibilitatea microfonului unității pentru copil să fie setată la un nivel prea ridicat, ceea ce determină unitatea pentru părinte să consume multă energie. Reduceți nivelul de sensibilitate a microfonului unității pentru copil.
De ce ledul de încărcare de pe încărcătorul unității pentru părinte se aprinde continuu roșu chiar și în cazul în care setul de baterii este încărcat complet?	LED-ul de încărcare se aprinde întotdeauna roșu de îndată ce unitatea pentru părinte se află în încărcător. Lumina scade treptat când bateriile sunt încărcate complet, dar ledul rămâne aprins pentru a indica faptul că încărcătorul este conectat la o priză electrică.

Întrebare

De ce nu pot porni unitatea pentru părinte imediat după ce o cuplez la încărcător?

Răspuns

Probabil setul de baterii este complet epuizat. Lăsați unitatea pentru părinte să se încarce cel puțin 30 de minute înainte de a o porni. Lăsați unitatea pentru părinte în încărcător după ce o deschideți, astfel încât setul de baterii să se încarce complet. Când unitatea pentru părinte este pornită, încărcarea durează mai mult.

Введение

Поздравляем с покупкой! Добро пожаловать в Philips AVENT! Для получения всех преимуществ поддержки, оказываемой Philips AVENT, зарегистрируйте приобретенный вами продукт на www.philips.com/welcome.

Philips AVENT предлагает надежные продукты по уходу за детьми, дающие их родителям необходимую уверенность. Эта радионяня Philips AVENT позволяет слышать вашего малыша в любое время и в любом месте вашего дома и вне его. Наличие шестнадцати каналов связи гарантирует минимальные помехи и высокое качество приема. Вы постоянно будете на связи с вашим ребенком.

Общее описание (Рис. 1)

А Детский блок

- 1 Кнопка питания
- 2 Ночник
- 3 Гнездо для маленького штекера
- 4 Переходник-адаптер
- 5 Микрофон
- 6 Маленький штекер
- 7 Индикатор включения питания
- 8 Регулятор чувствительности микрофона
- 9 Переключатель каналов
- 10 Крышка отсека для незаряжаемых батарей
- 11 Незаряжаемые батареи (в комплект не входят)

В Родительский блок

- 1 Индикация уровня громкости
- 2 Динамик
- 3 Переходник-адаптер
- 4 Маленький штекер
- 5 Зарядное устройство
- 6 Индикатор зарядки
- 7 Гнездо для маленького штекера
- 8 Индикатор LINK
- 9 Регулятор громкости с функцией включения/отключения
- 10 Индикатор включения питания
- 11 Переключатель каналов
- 12 Крышка отсека для блока аккумуляторов
- 13 Переключатель сигнала разрыва соединения
- 14 Блок аккумуляторов (входит в комплект)
- 15 Поясной зажим

Важно

До начала эксплуатации прибора внимательно ознакомьтесь с настоящим руководством и сохраните его для дальнейшего использования в качестве справочного материала.

Опасно

- Запрещается погружать радионяню в воду и другие жидкости.

Предупреждение

- Перед подключением убедитесь, что номинальное напряжение, указанное на адаптерах детского блока и зарядного устройства родительского блока, соответствует напряжению электросети у вас дома.

- Для подключения детского блока к сети пользуйтесь только адаптером, входящим в комплект поставки.
- Для зарядки родительского блока пользуйтесь только зарядным устройством и адаптером, входящими в комплект поставки.
- В конструкцию адаптера входит трансформатор. Запрещается заменять адаптер или производить замену оригинальной вилки на какую-либо другую: это опасно.
- Если адаптер детского блока поврежден, заменяйте его только оригинальным адаптером, чтобы обеспечить безопасную эксплуатацию прибора. Для выбора соответствующего типа см. главу "Замена".
- Если зарядное устройство или адаптер родительского блока повреждены, заменяйте его только оригинальным адаптером, чтобы обеспечить безопасную эксплуатацию прибора. Для выбора соответствующего типа см. главу "Замена".
- Запрещается использовать радионяню рядом с водой или в сырых местах.
- Запрещается вскрывать корпус родительского или детского блока, за исключением отсека для батарей или аккумуляторов, для предотвращения поражения электрическим током.
- Данный прибор не предназначен для использования лицами (включая детей) с ограниченными возможностями сенсорной системы или ограниченными интеллектуальными возможностями, а так же лицами с недостаточным опытом и знаниями, кроме случаев контроля или инструктирования по вопросам использования прибора со стороны лиц, ответственных за их безопасность.
- Не позволяйте детям играть с прибором.
- Диапазон работы радионяни на открытом пространстве составляет 200 метров. В зависимости от окружающих объектов и других препятствующих распространению сигнала факторов диапазон работы может быть меньше (см. раздел "Рабочий диапазон" в главе "Использование прибора").

Внимание

- Использование и хранение прибора должны производиться при температуре 10°C до 40°C.
- Не подвергайте детский и родительский блоки воздействию низких или высоких температур или воздействию прямого солнечного света.
- Детский блок и шнур питания должны постоянно находиться в месте, недоступном для детей (на расстоянии минимум 1 метр).
- Запрещается помещать детский блок в детскую кроватку или манеж.
- Запрещается накрывать чем-либо родительский и детский блоки (например, полотенцем или одеялом).
- Всегда устанавливайте в детский блок непerezаряжаемые батареи соответствующего типа.
- Всегда устанавливайте в родительский блок аккумуляторы соответствующего типа.

Общее описание

- Радионяня задумана, как ваш помощник. Она не заменяет соответствующего присмотра за детьми взрослыми и не может рассматриваться, как такое устройство.

Электромагнитные поля (ЭМП)

Данное устройство Philips AVENT соответствует стандартам, установленным для электромагнитных полей (ЭМП). При правильном обращении согласно инструкции, приведенным в руководстве пользователя, применение устройства безопасно в соответствии с современными научными данными.

Подготовка устройства к работе

Детский блок

Питание детского блока может производиться от сети или неперезаряжаемых батарей. Даже если вы планируете подключать блок к электросети, мы рекомендуем установить неперезаряжаемые батареи. Это гарантирует автоматическое возобновление питания в случае сбоя в электросети.

Питание от сети

- 1 Вставьте маленький штекер в детский блок и подключите адаптер к розетке электросети (Рис. 2).
- Д Загорится индикатор питания.

Работа от неперезаряжаемых батарей

Детский блок работает от четырех 1,5-вольтных батареек R6 типа AA. Мы настоятельно рекомендуем использовать батарейки Philips LR6 PowerLife.

Для питания нельзя использовать аккумуляторы, поскольку детский блок не обладает режимом зарядки.

Отключите детский блок от электросети и перед установкой неперезаряжаемых батарей убедитесь, что руки и прибор сухие.

- 1 Вставьте монету или отвертку в прорезь фиксатора крышки (1), поверните против часовой стрелки (2) и снимите крышку (Рис. 3).
- 2 Установите четыре неперезаряжаемых батареи (Рис. 4).

Примечание: При установке батареек соблюдайте полярность (“+” и “-”)

- 3 Закройте крышку и поверните фиксатор по часовой стрелке с помощью монеты или отвертки.

Примечание: Когда батареи разряжены, индикатор на детском блоке начинает мигать красным.

Родительский блок

Родительский блок работает от аккумуляторов (входят в комплект).

Родительский блок необходимо заряжать перед первым использованием, а также, если индикатор блока мигает красным, что свидетельствует о низком заряде аккумуляторов.

- 1 Чтобы открыть отсек для аккумуляторов, сдвиньте крышку отсека вниз (Рис. 5).
- 2 Вставьте разъем блока аккумуляторов в гнездо внутри отсека (1). Затем вставьте блок аккумуляторов в отсек (2) (Рис. 6).

Во время установки руки и блок аккумуляторов должны быть сухими.

- 3 Установите крышку отсека обратно на родительский блок.
- 4 Поместите родительский блок в зарядное устройство (1), вставьте малый штекер в зарядное устройство и подключите адаптер к розетке электросети (2) (Рис. 7).
- Д Во время зарядки индикатор зарядки на зарядном устройстве непрерывно горит красным.
- 5 Родительский блок должен быть подключен к электросети до тех пор, пока аккумуляторы не зарядятся полностью.
- Д Когда аккумуляторы заряжены полностью, яркость индикатора зарядки постепенно уменьшается.

- При зарядке аккумуляторов родительского блока в первый раз или после длительного периода, в течение которого блок не использовался, выключите его и заряжайте не менее 14 часов.
- Полный заряд аккумуляторов обеспечивает до 10 часов автономной работы родительского блока.

Примечание: После первой зарядки аккумуляторов время работы родительского блока составляет менее 10 часов. Необходимо провести три полных цикла разрядки-зарядки аккумуляторов, чтобы обеспечить полную емкость аккумуляторов.

Примечание: Когда аккумуляторы разряжены, индикатор на родительском блоке начинает мигать красным.

Примечание: Если аккумуляторы разряжаются полностью, родительский блок автоматически выключается, и контакт с детским блоком прерывается.

Примечание: Когда родительский блок не установлен в зарядное устройство, аккумуляторы постепенно разряжаются, даже если блок выключен.

Использование прибора

- 1** Установите оба блока в одной комнате, чтобы проверить соединение (Рис. 8). Детский блок необходимо установить на расстоянии не менее 1 метра/3 футов от родительского блока.
- 2** Нажмите и удерживайте кнопку включения/выключения Ψ на детском блоке, пока не загорится зеленый индикатор питания. (Рис. 9)
- 3** Включите родительский блок, повернув регулятор громкости и установите громкость на необходимом уровне (Рис. 10).
 - ▶ Загорится зеленый индикатор питания.
 - ▶ Во время установки соединения индикатор LINK родительского блока мигает зеленым цветом. Это занимает не более 30 секунд. Затем индикатор LINK родительского блока постоянно горит зелёным светом.

Примечание: В случае отсутствия соединения индикатор LINK на родительском блоке мигает красным.

- 4** Детский блок необходимо устанавливать на расстоянии не менее 1 метра/ 3 футов от ребёнка (Рис. 11).
- 5** Установите родительский блок в пределах рабочего диапазона детского блока. Расстояние между блоками не должно быть меньше 1 метра / 3 футов. Дополнительные сведения о рабочем диапазоне см. в разделе “Рабочий диапазон” ниже (Рис. 12).

Рабочий диапазон

Диапазон работы радионяни на открытом пространстве составляет 200 метров/600 футов. В зависимости от окружающих объектов и других препятствующих распространению сигнала факторов диапазон может быть меньше.

Сухие препятствия	Толщина объекта	Потеря дальности
Дерево, пластик, гипсокартон, стекло (без металлов, проводов или свинца)	< 30 см/12"	0-10%
Кирпич, клееная фанера	< 30 см/12"	5-35%
Железобетон	< 30 см/12"	30-100%

Сухие препятствия	Толщина объекта	Потеря дальности
Металлическая арматура или балки	< 1см/ 0,4"	90-100%
Металлические или алюминиевые листы	< 1см/ 0,4"	100%

Для мокрых или влажных препятствий: потеря дальности может составлять до 100%.

Функциональные особенности

Подтверждение в виде цифрового сигнала

На родительском блоке расположен индикатор LINK, сообщающий о состоянии соединения между детским и родительским блоками. На родительском блоке можно установить звуковой сигнал, предупреждающий о разрыве соединения. Если родительский блок издает звуковой сигнал, а индикатор LINK мигает красным, это означает, что соединение с детским блоком потеряно.

Чтобы активировать звуковой сигнал, выполните следующие действия.

- 1 Чтобы открыть отсек для аккумуляторов, сдвиньте крышку вниз (Рис. 5).
- 2 Извлеките блок аккумуляторов из аккумуляторного отсека (1), отсоедините разъем от гнезда (2) (Рис. 13).
- 3 В отсеке установите переключатель сигнала разрыва соединения в положение "on" (вкл.) (Рис. 14).
 - Чтобы отключить сигнал, установите переключатель сигнала разрыва соединения в положение "off" (выкл.) (Рис. 15).
- 4 Установите крышку отсека обратно на родительский блок.

Регулируемая чувствительность к звуковому сигналу

С помощью регулятора чувствительности микрофона можно установить необходимый уровень громкости, воспринимаемый детским блоком: низкий, средний или высокий. Если чувствительность микрофона установлена в положение "high" (высокий), детский блок фиксирует все звуки.

Примечание: Чувствительность детского блока можно изменить только при наличии соединения между детским и родительским блоком.

- 1 Установите необходимый уровень чувствительности микрофона (Рис. 16).
- 2 При передаче сигнала индикатор на детском блоке горит желтым цветом (Рис. 17).

Примечание: Для проверки чувствительности можно использовать собственный голос.

Примечание: Когда установлена высокая чувствительность микрофона детского блока, микрофон улавливает больше звуков, поэтому передачи осуществляются чаще, что приводит к повышенному расходу энергии.

Настройка громкости громкоговорителей

Громкость родительского блока настраивается в соответствии с окружающей обстановкой.

- 1 С помощью регулятора установите необходимый уровень громкости родительского блока (Рис. 18).

Примечание: При установке высокого уровня громкости родительский блок потребляет больше энергии.

Индикация уровня громкости

Родительский блок постоянно контролирует уровень громкости в комнате ребенка, и индикация уровня громкости известит вас, если в комнате что-то происходит. Когда ребенок плачет, индикаторы уровня громкости на родительском блоке загораются.

- Когда детский блок не улавливает звуки, индикаторы громкости родительского блока не горят.
- Когда детский блок улавливает звук, на родительском блоке загораются один или несколько индикаторов громкости. Количество загорающихся индикаторов зависит от громкости звука, воспринимаемого детским блоком.
- Индикаторы уровня звука работают и в том случае, если на родительском блоке установлена минимальная громкость.

Ночник

В детском блоке имеется встроенный ночник, который помогает ребенку заснуть.

- 1** Для включения или выключения ночника на детском блоке нажмите его (Рис. 19).

Переключатель каналов

Переключатели каналов внутри отсеков для батарей обоих блоков должны быть установлены на один и тот же канал. С помощью этих переключателей каналов можно устанавливать шестнадцать различных каналов. При возникновении помех от других радионянь, радиоустройств, телевизоров и т.п. выберите другой канал.

- 1** Снимите крышки с блоков.

Детский блок (Рис. 3)

- Вставьте монету или отвертку в прорезь фиксатора крышки (1), поверните против часовой стрелки (2) и снимите крышку.
- Если батареи находятся в отсеке, извлеките их.

Родительский блок (Рис. 5)

- Снимите крышку, сдвинув ее вниз.
- Извлеките блок аккумуляторов из отсека.

- 2** С помощью маленькой отвертки установите переключатель каналов каждого блока в необходимое положение. Убедитесь, что оба блока настроены на один и тот же канал (Рис. 20).

- 3** Проверка соединения

Если при проверке соединения не наблюдается никаких помех, вставьте батареи и блок аккумуляторов обратно в соответствующий отсек каждого блока и закройте крышки. Если помехи возникли, установите переключатели обоих блоков на другой канал и снова проверьте соединение.

Аксессуары

Поясной зажим

Если заряд аккумуляторов родительского блока достаточен, блок можно носить с собой по дому и за его пределами. Для этого прикрепите блок к ремню с помощью поясного зажима. Это позволит вам следить за ребёнком, где бы вы ни были.

Прикрепление поясного зажима

- 1** Вставьте небольшой выступ на задней стороне поясного зажима в отверстие на задней стенке родительского блока (1). Поверните поясной зажим влево (2) до щелчка (Рис. 21).

Отсоединение поясного зажима

- 1 Поверните поясной зажим вправо (1) и снимите его (2) (Рис. 22).

Очистка и уход

Запрещается погружать детский блок, родительский блок или зарядное устройство родительского блока в воду или промывать их под струей воды.

Не используйте чистящий спрей и/или жидкие чистящие средства.

- 1 Отключите детский блок и зарядное устройство родительского блока от сети.
- 2 Очищайте детский и родительский блоки, а также зарядное устройство родительского блока влажной тканью.

Перед подключением к электросети убедитесь, что детский блок и зарядное устройство родительского блока полностью высохли. Перед тем, как поместить родительский блок в зарядное устройство, убедитесь, что он полностью высох.

- 3 Для очистки адаптеров используйте сухой тканью.

Хранение

Если вы не собираетесь пользоваться радионаушницей некоторое время, извлеките неперезаряжаемые батареи из детского блока и аккумуляторы из родительского блока. Храните детский блок, родительский блок, зарядное устройство для родительского блока и адаптеры в сухом прохладном месте.

Замена

Детский блок

Батарейки

Для замены батареек детского блока используйте только четыре 1,5-вольтовые батарейки R6 типа AA.

Примечание: Мы настоятельно рекомендуем использовать неперезаряжаемые батареи Philips.

Переходник-адаптер

Заменяйте адаптер детского блока только оригинальным адаптером. Новый адаптер можно заказать в торговой организации или в сервисном центре Philips.

- TAD1-0900200E01 / SVH-005-090-020-A1 (только ЕС/Сингапур)
- 9VD200 (только Австралия/Новая Зеландия)

Родительский блок

Зарядное устройство

Зарядное устройство для родительского блока может быть заменено только на устройство соответствующего типа.

Блок аккумуляторов

Заменяйте аккумуляторы родительского блока только соответствующим типом аккумуляторов.

Переходник-адаптер

Заменяйте адаптер родительского блока только оригинальным адаптером. Новый адаптер можно заказать в торговой организации или в сервисном центре Philips.

- TAD1-0900200E01 / SVH-005-090-020-A1 (только ЕС/Сингапур)
- 9VD200 (только Австралия/Новая Зеландия)

Защита окружающей среды

- После окончания срока службы не выбрасывайте прибор вместе с бытовыми отходами. Передайте его в специализированный пункт для дальнейшей утилизации. Этим вы поможете защитить окружающую среду (Рис. 23).
- Неперезаряжаемые батареи и блоки аккумуляторов содержат вещества, которые могут загрязнять окружающую среду. Не выбрасывайте перезаряжаемые батареи и блоки аккумуляторов вместе с бытовыми отходами, передайте их в специализированный пункт утилизации. Всегда извлекайте перезаряжаемые батареи и блоки аккумуляторов перед передачей прибора в специализированный пункт утилизации (Рис. 24).

Гарантия и обслуживание

Для получения дополнительной информации или обслуживания в случае возникновения неполадок обращайтесь на веб-сайт www.philips.com/AVENT или в центр поддержки потребителей Philips в вашей стране (номер телефона центра указан на гарантийном талоне). Если подобный центр в вашей стране отсутствует, обратитесь в местную торговую организацию Philips.

Часто задаваемые вопросы и ответы на них

Данная глава содержит наиболее часто задаваемые вопросы и ответы о приборе. Если ответ на ваш вопрос отсутствует, обратитесь в центр поддержки покупателей вашей страны.

Вопрос	Ответ
Почему не светится индикатор питания на приборе?	Возможно, малый разъем не вставлен до конца в гнездо детского блока/зарядного устройства родительского блока, или адаптер неправильно подключен к розетке электросети. Также возможно, что блоки не были включены. Для включения блоков нажмите кнопку включения/выключения на детском блоке и поверните регулятор громкости родительского блока. Батареи детского блока или аккумуляторы родительского блока могут быть разряжены. Замените батареи в детском блоке или зарядите аккумуляторы родительского блока.
Почему индикатор питания мигает красным цветом?	Возможно, батареи детского блока или аккумуляторы родительского блока разряжены. Замените батареи в детском блоке или зарядите аккумуляторы в родительском блоке.
Почему родительский блок воспроизводит высокочастотный звук?	Блоки расположены слишком близко друг к другу. Установите расстояние между родительским и детским блоками не менее 1 метра/3 футов. Если это не помогло, возможно, установлен излишне высокий уровень громкости. Уменьшите громкость с помощью регулятора громкости.
Почему отсутствует звук?	Проверьте правильность установки уровня громкости. Если установлен слишком низкий уровень, установите более высокий с помощью регулятора громкости. Также следует проверить установку уровня чувствительности микрофона на детском блоке.

Вопрос	Ответ
	Родительский блок может быть вне диапазона работы детского блока или между двумя блоками может быть слишком много препятствий (стен и/или потолков). Попробуйте переместить прибор в другое место или сократить расстояние между двумя блоками.
Почему индикатор соединения LINK мигает красным цветом?	Индикатор мигает красным цветом из-за отсутствия соединения между блоками. Возможно, родительский блок находится вне рабочего диапазона детского блока, или детский блок установлен на другой канал. Убедитесь, что детский и родительский блоки установлены на один и тот же канал. Если канал одинаковый, переместите родительский блок ближе к детскому блоку. Если выбраны разные каналы, установите оба блока на один и тот же канал и подождите 10-30 секунд до установления соединения.
Почему родительский блок издает звуковой сигнал?	Этот сигнал является предупреждением и сообщает о разрыве соединения. Возможно, родительский блок находится вне рабочего диапазона детского блока, или детский блок установлен на другой канал. Убедитесь, что детский и родительский блоки установлены на один и тот же канал. Если канал одинаковый, переместите родительский блок ближе к детскому блоку. Если выбраны разные каналы, установите оба блока на один и тот же канал и подождите 10-30 секунд до установления соединения.
Почему родительский блок передает крик ребёнка с задержкой?	Установите более высокий уровень чувствительности микрофона детского блока и/или переместите детский блок поближе к ребёнку. Убедитесь, что детский блок находится на расстоянии не менее 1 метра/3 футов от ребёнка.
Почему родительский блок слишком быстро реагирует на посторонние звуки?	Установите более низкий уровень чувствительности микрофона детского блока и/или переместите детский блок ближе к ребёнку. Убедитесь, что детский блок находится на расстоянии не менее 1 метра от ребенка.
Почему мне не удается установить соединение?	Возможно, блоки настроены на разные каналы. Установите оба блока на один и тот же канал и подождите 10-30 секунд до установления соединения.
	Детский блок может быть вне диапазона работы родительского блока или между двумя блоками может быть слишком много стен и/или потолков. Попробуйте переместить прибор в другое место или сократить расстояние между двумя блоками.
Почему соединение время от времени пропадает?	Возможно, родительский блок находится на границе рабочего диапазона. Переместите родительский блок ближе к детскому блоку, в место, где прием лучше. Следует учитывать, что при перемещении одного или обоих блоков повторное установление соединения занимает около 30 секунд.

Вопрос	Ответ
	<p>Детский блок может быть вне диапазона работы родительского блока или между двумя блоками может быть слишком много стен и/или потолков. Попробуйте переместить прибор в другое место или сократить расстояние между двумя блоками.</p>
<p>Почему родительский блок передает помехи?</p>	<p>Если родительский блок находится вне рабочего диапазона детского блока могут возникнуть помехи. Родительский блок может находиться близко к окну и улавливать через него посторонние сигналы. Переместите прибор от окна.</p>
	<p>Помехи могут возникать, если родительский и детский блоки разделяет слишком много потолков или стен. Переместите родительский блок поближе к детскому блоку. Также старайтесь размещать родительский и детский блоки подальше от мобильных или беспроводных телефонов, радиоприемников и телевизоров.</p>
<p>Почему раздается шум или потрескивание?</p>	<p>Возможно, это помехи от других приборов или радионяни. Переключите оба блока на другой канал. Убедитесь, что оба блока установлены на один и тот же канал.</p>
	<p>Родительский блок может находиться слишком близко к окну, что может приводить к приему сигналов других устройств или радионянь. Переместите прибор от окна.</p>
	<p>Детский блок может быть вне диапазона работы родительского блока или между двумя блоками может быть слишком много стен и/или потолков. Попробуйте переместить прибор в другое место или сократить расстояние между двумя блоками.</p>
	<p>Возможно, батареи детского блока или аккумуляторы родительского блока разряжены. Замените батареи в детском блоке или зарядите аккумуляторы родительского блока.</p>
<p>Почему родительский блок принимает сигнал от посторонней радионяни?</p>	<p>Радионяня установлена на тот же канал, что и посторонняя радионяня, находящаяся поблизости. С помощью переключателя каналов установите оба блока на другой канал.</p>
<p>Почему радионяня не работает в указанном диапазоне 200 метров?</p>	<p>Указанный диапазон в 200 метров относится только к работе прибора на открытом пространстве. В помещении диапазон работы ограничен количеством и типом стен и/или потолков, разделяющих два прибора. Измените положение одного или обоих блоков для оптимизации передачи сигнала.</p>
<p>Что происходит при сбое электропитания?</p>	<p>При использовании детского блока без неперезаряжаемых батарей, соединение между детским и родительским блоками будет потеряно при сбое электропитания. Если в детском блоке используются батареи, но аккумуляторы родительского блока разряжены, то соединение также будет потеряно. Стабильное соединение возможно только в том случае, если в детском блоке используются батареи, а аккумуляторы в родительском блоке имеют достаточный заряд.</p>

Вопрос	Ответ
Почему не происходит зарядка аккумуляторов родительского блока при подключении к зарядному устройству?	Истек срок службы аккумуляторов. Замените блок аккумуляторов.
Родительский блок должен работать не менее 10 часов. Почему время его работы меньше?	При первой зарядке блока аккумуляторов родительского блока время работы составляет менее 10 часов. Необходимо провести три полных цикла разрядки-зарядки аккумуляторов, чтобы обеспечить полную емкость аккумуляторов.
	Возможно, установлена слишком высокая громкость родительского блока, поэтому он потребляет слишком много энергии. Понижьте громкость родительского блока.
	Возможно, на микрофоне детского блока установлена слишком высокая чувствительность, из-за чего родительский блок потребляет много энергии. Необходимо уменьшить чувствительность микрофона на детском блоке.
Почему индикатор зарядки на зарядном устройстве родительского блока постоянно светится красным, даже когда аккумуляторы полностью заряжены?	Индикатор зарядки светится красным, если родительский блок установлен в зарядное устройство, подключенное к электросети. После полной зарядки аккумуляторов яркость индикатора уменьшается, однако он продолжает светиться, сообщая, что зарядное устройство подключено к электросети.
Почему невозможно сразу включить родительский блок после его установки в зарядное устройство?	Возможно, аккумуляторы полностью разряжены. Заряжайте родительский блок не менее 30 минут перед включением. После включения родительского блока оставьте его в зарядном устройстве, чтобы обеспечить полный заряд аккумуляторов. Следует помнить, что зарядка занимает больше времени, если во время зарядки родительский блок включен.

Úvod

Gratulujeme Vám k nákupu a vitajte v spoločnosti Philips AVENT! Ak chcete využiť všetky výhody zákazníckej podpory spoločnosti Philips AVENT, zaregistrujte kúpený výrobok na www.philips.com/welcome.

Spoločnosť Philips AVENT uvádza na trh praktické a spoľahlivé výrobky, ktoré poskytnú rodičom potrebnú istotu. Toto zariadenie Philips AVENT slúži na monitorovanie Vášho dieťaťa bez ohľadu na to, v ktorej časti domu alebo jeho okolia práve ste. Šestnásť rôznych komunikačných kanálov zaručuje minimálne rušenie a bezpečný príjem signálu, čím Vám umožní zostať v nepretržitom kontakte s Vaším dieťaťom.

Opis zariadenia (Obr. 1)

A Detská jednotka

- 1 Vypínač
- 2 Nočné osvetlenie
- 3 Konektor pre malú koncovku
- 4 Adaptér
- 5 Mikrofón
- 6 Malá koncovka
- 7 Kontrolné svetlo zapnutia
- 8 Ovládanie citlivosti mikrofónu
- 9 Volič kanála
- 10 Kryt priečinka pre nenabíjateľné batérie
- 11 Nenabíjateľné batérie (nie sú súčasťou balenia)

B Rodičovská jednotka

- 1 Kontrolné svetlá úrovně hlasitosti
- 2 Reproduktor
- 3 Adaptér
- 4 Malá koncovka
- 5 Nabíjačka
- 6 Kontrolné svetlo nabíjania
- 7 Konektor pre malú koncovku
- 8 Kontrolné svetlo LINK (Spojenie)
- 9 Ovládanie hlasitosti s vypínačom
- 10 Kontrolné svetlo zapnutia
- 11 Volič kanála
- 12 Kryt priečinka pre nabíjateľný akumulátor
- 13 Vypínač signalizácie problémov so spojením
- 14 Dobíjateľná batéria (súčasť balenia)
- 15 Spona na opasok

Dôležité

Pred použitím zariadenia si pozorne prečítajte tento návod na použitie a uschovajte si ho pre použitie do budúcnosti.

Nebezpečenstvo

- Zariadenie na monitorovanie dieťaťa nesmiete ponárať do vody ani inej tekutiny.

Varovanie

- Predtým, ako pripojíte detskú jednotku a nabíjačku rodičovskej jednotky do siete, sa presvedčte, či je napätie uvedené na adaptéroch detskej jednotky a nabíjačky rodičovskej jednotky rovnaké ako napätie v miestnej sieti.
- Na pripojenie detskej jednotky do siete používajte len adaptér, ktorý je súčasťou balenia.

- Na nabíjanie rodičovskej jednotky používajte len adaptér a nabíjačku, ktoré sú súčasťou balenia.
- Súčasťou adaptérov je transformátor: Neoddeľujte adaptéry, aby ste ich vymenili za iný typ zástrčky, pretože tým vznikne nebezpečná situácia.
- Ak je poškodený adaptér detskej jednotky, vždy ho nechajte vymeniť za niektorý z originálnych typov, aby ste predišli nebezpečným situáciám. Správny typ adaptéra je uvedený v kapitole „Výmena“.
- Ak je poškodený adaptér alebo nabíjačka rodičovskej jednotky, vždy ich nechajte vymeniť za niektorý z originálnych typov, aby ste predišli nebezpečným situáciám. Správny typ adaptéra je uvedený v kapitole „Výmena“.
- Zariadenie na monitorovanie dieťaťa nikdy neukladajte na vlhké miesta ani do blízkosti vody.
- Aby ste predišli úrazu elektrickým prúdom, neotvárajte puzdro detskej ani rodičovskej jednotky. Smiete otvoriť len priečky na nabíjateľné alebo nenabíjateľné batérie.
- Toto zariadenie nesmú používať osoby (vrátane detí), ktoré majú obmedzené telesné, zmyslové alebo mentálne schopnosti, alebo ktoré nemajú dostatok skúseností a znalostí, pokiaľ nie sú pod dozorom alebo im nebolo vysvetlené používanie tohto zariadenia osobou zodpovednou za ich bezpečnosť.
- Deti musia byť pod dozorom, aby sa nehrali so zariadením.
- Zariadenie na monitorovanie dieťaťa má v otvorenom priestore dosah signálu až do 200 metrov/600 stôp. V závislosti od okolia a iných rušivých faktorov môže byť dosah signálu menší (pozrite si časť „Prevádzkový dosah“ v kapitole „Použitie zariadenia“).

Výstraha

- Zariadenie používajte a odkladajte pri teplote okolia medzi 10°C až 40°C.
- Detskú ani rodičovskú jednotku nevystavujte extrémnemu chladu alebo teplote, prípadne priamemu slnečnému svetlu.
- Uistite sa, že detská jednotka a kábel adaptéra sú vždy mimo dosahu dieťaťa (aspoň vo vzdialenosti 1 m/3 stopy).
- Detskú jednotku nikdy nepoložte do detskej postielky alebo detskej záhradky.
- Rodičovskú jednotku a detskú jednotku nikdy ničím nezakrývajte (napr. uterákom alebo prikrývkou).
- Do detskej jednotky vždy vkladajte nenabíjateľné batérie správneho typu.
- Do rodičovskej jednotky vždy vkladajte dobíjateľnú batériu správneho typu.

Všeobecné informácie

- Toto zariadenie je navrhnuté ako pomocník pri monitorovaní dieťaťa. Nie je náhradou za zodpovednú a riadnu kontrolu zo strany dospelého osoby a ani ho tak nemôžete používať.

Elektromagnetické polia (EMF)

Toto zariadenie značky Philips AVENT vyhovuje všetkým normám týkajúcich sa elektromagnetických polí (EMF). Ak budete zariadenie používať správne a v súlade s pokynmi v tomto návode na použitie, bude jeho použitie bezpečné podľa všetkých v súčasnosti známych vedeckých poznatkov.

Príprava na použitie

Detská jednotka

Detská jednotka môže byť napájaná zo siete alebo z nenabíjateľných batérií. Aj v prípade, že jednotku napájate zo siete, Vám odporúčame, aby ste do nej vložili nenabíjateľné batérie. Zaručíte tak automatické zálohovanie napájania v prípade výpadku prúdu.

Prevádzka na elektrický prúd

- 1 Malú koncovku pripojte do detskej jednotky a adaptér do siete (Obr. 2).
- Rozsvieti sa červené kontrolné svetlo napájania.

Prevádzka na nenabíjateľné batérie

Detskú jednotku napájajú štyri 1,5-voltové batérie typu R6 AA (nie sú súčasťou balenia). Výslovne odporúčame, aby ste používali batérie Philips LR6 PowerLife.

Nepoužívajte nabíjateľné batérie, pretože detská jednotka nemá funkciu nabíjania.

Odpojte detskú jednotku a pri vkladaní nenabíjateľných batérií sa uistite, že sú Vaše ruky a jednotka suché.

- 1** Do drážky uzamykacieho gombíka zasunite mincu alebo skrutkovač (1), otočte ním proti smeru pohybu hodinových ručičiek (2) a zložte kryt (Obr. 3).
- 2** Vložte štyri nenabíjateľné batérie (Obr. 4).

Poznámka: Uistite sa, že ste batérie vložili v súlade s označením + a - pólov.

- 3** Kryt nasadíte späť a pomocou mince alebo skrutkovača otočíte uzamykacím gombíkom v smere pohybu hodinových ručičiek.

Poznámka: Keď sú batérie takmer vybité, na detskej jednotke začne načerveno blikať kontrolné svetlo zapnutia.

Rodičovská jednotka

Rodičovskú jednotku napája dobíjateľná batéria (súčasť balenia).

Batériu rodičovskej jednotky nabíjate pred prvým použitím alebo keď kontrolné svetlo zapnutia na rodičovskej jednotke bliká načerveno, čo signalizuje, že batéria je takmer vybitá.

- 1** Odsuňte kryt smerom nadol z priečinka pre dobíjateľnú batériu (Obr. 5).
- 2** Konektor dobíjateľnej batérie pripojte do zásuvky vo vnútri priečinka (1). Potom do priečinka vložte dobíjateľnú batériu (2) (Obr. 6).

Pri vkladaní dobíjateľnej batérie sa uistite, že máte suché ruky a že sú obe jednotky suché.

- 3** Kryt nasuňte späť na rodičovskú jednotku.
- 4** Rodičovskú jednotku vložte do nabíjačky (1), malú koncovku pripojte k nabíjačke a adaptér do sieťovej zásuvky (2) (Obr. 7).
- 5** Počas nabíjania nepretržite svieti načerveno kontrolné svetlo nabíjania na nabíjačke.
- 5** Rodičovskú jednotku nechajte pripojenú k sieti dovtedy, kým sa batéria úplne nenabije.
 - Keď bude batéria úplne nabitá, kontrolné svetlo nabíjania bude postupne slabnúť.
 - Keď rodičovskú jednotku nabíjate prvýkrát alebo po dlhom čase nepoužívania, vypnite ju a nechajte ju nepretržite nabíjať aspoň 14 hodín.
 - Keď je batéria úplne nabitá, rodičovskú jednotku môžete používať až do 10 hodín bez pripojenia do siete.

Poznámka: Keď batériu rodičovskej jednotky nabíjate po prvýkrát, prevádzkový čas bude kratší ako 10 hodín. Batéria dosiahne svoju plnú kapacitu až po troch nabitíach a vybitiach.

Poznámka: Keď je batéria takmer vybitá, na rodičovskej jednotke začne načerveno blikať kontrolné svetlo zapnutia.

Poznámka: Keď je batéria úplne vybitá, rodičovská jednotka sa automaticky vypne a stratí spojenie s detskou jednotkou.

Poznámka: Keď rodičovská jednotka nie je zapojená do siete, batéria sa postupne vybíja aj v prípade, že je rodičovská jednotka vypnutá.

Použitie zariadenia

- 1** Obidve jednotku umiestnite do rovnakej miestnosti, aby ste otestovali spojenie (Obr. 8). Uistite sa, že sa detská jednotka nachádza vo vzdialenosti aspoň 1 meter/3 stopy od rodičovskej jednotky.
- 2** Stlačte a podržte stlačený vypínač ⏻ na detskej jednotke, až kým sa nerozsvieti zelené kontrolné svetlo zapnutia. (Obr. 9)
- 3** Otočte ovládačom hlasitosti, aby ste zapli rodičovskú jednotku a nastavte hlasitosť na požadovanú úroveň (Obr. 10).
 - Rozsvieti sa zelené kontrolné svetlo zapnutia.
 - Kontrolné svetlo LINK (Spojenie) na rodičovskej jednotke bliká zelenou farbou, až pokým sa nevytvorí spojenie. Toto môže trvať až 30 sekúnd. Potom bude kontrolné svetlo LINK (Spojenie) svietiť nepretržite nazeleno.

Poznámka: Ak spojenie nemožno nadviazať, kontrolné svetlo pripojenia LINK (Spojenie) bude na rodičovskej jednotke blikat načerveno.

- 4** Detskú jednotku umiestnite aspoň 1 meter/3 stopy od dieťaťa (Obr. 11).
- 5** Rodičovskú jednotku umiestnite v dosahu detskej jednotky. Uistite sa, že sa nachádza aspoň 1 meter/3 stopy od detskej jednotky. Ďalšie informácie o dosahu nájdete v časti „Prevádzkový dosah“ (Obr. 12).

Prevádzkový dosah

Dosah zariadenia na monitorovanie dieťaťa je v otvorenom priestore 200 metrov/600 stôp. V závislosti od prostredia a iných rušivých faktorov môže byť tento dosah menší.

Suché materiály	Hrúbka materiálov	Skrátenie dosahu
Drevo, omietka, lepenka, sklo (bez kovu, káblov alebo vedenia)	< 30 cm/12 palcov	0-10%
Tehla, preglejka	< 30 cm/12 palcov	5-35%
Železobetón	< 30 cm/12 palcov	30-100%
Kovové mriežky alebo tyče	< 1 cm/0,4 palca	90-100%
Kovové alebo hliníkové platne	< 1 cm/0,4 palca	100%

Pri mokrých a vlhkých materiáloch môže byť skrátenie dosahu až 100%.

Vlastnosti

Potvrdenie digitálneho signálu

Rodičovská jednotka je vybavená kontrolným svetlom pripojenia LINK (Spojenie), ktoré Vás neustále informuje o stave spojenia medzi detskou a rodičovskou jednotkou. Na rodičovskej jednotke môžete nastaviť upozornenie, ktoré Vás bude informovať o prípadnej strate spojenia. Ak sa spojenie stratí, rodičovská jednotka zapípa a kontrolné svetlo LINK (Spojenie) sa rozblíka načerveno.

Aktivácia upozornenia na rodičovskej jednotke:

- 1** Odsuňte kryt smerom nadol z priečinka pre dobíjateľnú batériu (Obr. 5).
- 2** Z priečinka vyberte dobíjateľnú batériu (1) a odpojte jej koncovku zo zásuvky (2) (Obr. 13).
- 3** Vypínač signalizácie problémov so spojením v priečinku na batérie nastavte do polohy zapnuté („on“) (Obr. 14).

- Signalizáciu problémov so spojením vypnete nastavením vypínača signalizácie do polohy vypnuté („off“) (Obr. 15).

4 Kryt nasuňte späť na rodičovskú jednotku.

Nastaviteľná citlivosť zvuku

Ovládačom citlivosti mikrofónu na detskej jednotke môžete nastaviť požadovanú intenzitu zvuku, ktorú sníma detská jednotka: nízku, strednú alebo vysokú. Ak je citlivosť mikrofónu nastavená na vysokú (high) úroveň, detská jednotka zachytáva všetky zvuky.

Poznámka: Citlivosť detskej jednotky môžete zmeniť len vtedy, ak je vytvorené spojenie medzi detskou a rodičovskou jednotkou.

- 1** Nastavte citlivosť mikrofónu na požadovanú úroveň (Obr. 16).
- ▶** Pri prenose zvuku kontrolné svetlo napájania na detskej jednotke zmení farbu na žltú (Obr. 17).

Poznámka: Ako referenciu intenzity zvuku môžete použiť vlastný hlas.

Poznámka: Ak je citlivosť mikrofónu detskej jednotky nastavená na úroveň „high“ (vysoká), zaznamená viac zvukov, a preto bude aj častejšie vysielat'. Jednotka tak spotrebuje viac energie.

Reproduktor s možnosťou nastavenia hlasitosti

Hlasitosť rodičovskej jednotky môžete vhodne prispôsobiť okolitému prostrediu.

- 1** Ovládač hlasitosti rodičovskej jednotky nastavte na úroveň, ktorá vám vyhovuje (Obr. 18).

Poznámka: Keď je hlasitosť rodičovskej jednotky nastavená na vysokú úroveň, jednotka spotrebúva viac energie.

Kontrolné svetlá úrovne hlasitosti

Rodičovská jednotka nepretržite monitoruje úroveň zvuku v detskej izbe a kontrolné svetlá úrovne hlasitosti Vás upozornia na akúkoľvek aktivitu. Ak Vaše dieťa plače, uvidíte rozsvietené kontrolné svetlá úrovne hlasitosti na rodičovskej jednotke.

- Pokiaľ detská jednotka nezaznamená žiaden zvuk, všetky kontrolné svetlá úrovne hlasitosti na rodičovskej jednotke budú zhasnuté.
- Keď detská jednotka zaznamená zvuk, rozsvieti sa jedno alebo viac kontrolných svetiel úrovne hlasitosti. Počet rozsvietených svetiel závisí od hlasitosti zvuku zaznamenaného detskou jednotkou.
- Svetlá úrovne hlasitosti fungujú, aj keď je hlasitosť rodičovskej jednotky nastavená na nízku úroveň.

Nočné osvetlenie

Súčasťou detskej jednotky je aj tlmené nočné osvetlenie, ktoré pomáha uspať Vaše dieťaťko.

- 1** Nočné osvetlenie na detskej jednotke zapnete alebo vypnete jeho stlačením (Obr. 19).

Volič kanála

Vždy sa uistite, že voliče kanála v priečinkoch na batérie sú v oboch jednotkách nastavené na rovnaký kanál. Pomocou týchto voličov môžete vybrať šesťnásť rôznych komunikačných kanálov. Ak je niektorý komunikačný kanál rušený iným zariadením na monitorovanie dieťaťa, rádiom, televízorom atď., vyberte iný kanál.

- 1** Odstráňte kryty z oboch jednotiek.
- ▶** Detská jednotka: (Obr. 3)

- Do drážky uzamykacieho gombíka zasunúte mincu alebo skrutkovač (1), otočte ním proti smeru pohybu hodinových ručičiek (2) a zložte kryt.
 - Ak sú v priečinku batérie, vyberte ich.
- **Rodičovská jednotka: (Obr. 5)**
- Odsunúte kryt priečinka na batérie smerom nadol.
 - Z priečinka vyberte dobývateľnú batériu.

2 Pomocou malého plochého skrutkovača nastavte na oboch jednotkách nový komunikačný kanál. Uistite sa, že obe jednotky sú nastavené na rovnaký kanál (Obr. 20).

3 Preskúšajte spojenie

Ak skúška spojenia prebehne bez rušenia, dobývateľnú batériu aj nenabývateľné batérie vložte späť do priečinkov a na obe jednotky pripevnite kryt.

V prípade výskytu rušenia zvolte na oboch jednotkách iný komunikačný kanál a skúšku spojenia zopakujte.

Príslušenstvo

Spona na opasok

Ak je batéria rodičovskej jednotky dostatočne nabitá, jednotku si pomocou spony môžete pripevniť na opasok či na inú časť oblečenia a mať ju pri sebe v dome i mimo neho. Tak budete môcť sledovať svoje dieťa, aj keď sa pohybuje.

Pripojenie spony na opasok

1 Malý výčnelok na zadnej strane spony na opasok zasunúte do otvoru na zadnej strane rodičovskej jednotky (1). Sponu na opasok potom otočte doľava, aby sa uzamkla na svojom mieste („kliknutie“) (2) (Obr. 21).

Odpojenie spony na opasok

1 Sponu na opasok pootočte doprava (1) a vytiahnite ju (2) (Obr. 22).

Čistenie a údržba

Rodičovskú jednotku, nabíjačku rodičovskej jednotky ani detskú jednotku neponárajte do vody ani nečistite pod tečúcou vodou.

Nepoužívajte čistiaci sprej ani tekuté čistiace prostriedky.

1 Odpojte detskú jednotku alebo nabíjačku rodičovskej jednotky, ak sú pripojené k sieti.

2 Detskú jednotku, rodičovskú jednotku a nabíjačku rodičovskej jednotky očistite navlhčenou tkaninou.

Skôr, než detskú jednotku a nabíjačku rodičovskej jednotky zapojíte do siete sa uistite, že sú suché. Skôr, než rodičovskú jednotku zapojíte do nabíjačky, sa uistite, že je jednotka suchá.

3 Adaptéry očistite suchou tkaninou.

Odkladanie

Keď zariadenie na monitorovanie dieťaťa plánujete istý čas nepoužívať, z detskej i rodičovskej jednotky vyberte batérie.

Detskú jednotku, rodičovskú jednotku, nabíjačku rodičovskej jednotky a adaptéry skladujte na suchom a chladnom mieste.

Výmena

Detská jednotka

Nenabíjateľné batérie

Batérie detskej jednotky vždy nahradte štyrmi nenabíjateľnými 1,5 V batériami R6 typu AA.

Poznámka: Výslovne odporúčame, aby ste používali nenabíjateľné batérie značky Philips.

Adaptér

Adaptér detskej jednotky vymeňte len za adaptér originálneho typu. Nový adaptér si môžete objednať od svojho predajcu alebo v Servisnom centre spoločnosti Philips:

- TAD1-0900200E01 / SVH-005-090-020-A1 (len EU/SGP)
- 9VD200 (len AU/NZ)

Rodičovská jednotka

Nabíjačka

Nabíjačku rodičovskej jednotky vždy vymeňte len za nabíjačku rovnakého typu.

Dobíjateľná batéria

Dobíjateľnú batériu rodičovskej jednotky vždy vymeňte len za batériu rovnakého typu.

Adaptér

Adaptér rodičovskej jednotky vždy vymeňte len za iný originálny typ adaptéra. Nový adaptér si môžete objednať od svojho predajcu alebo v servisnom centre spoločnosti Philips.

- TAD1-0900200E01 / SVH-005-090-020-A1 (len EU/SGP)
- 9VD200 (len AU/NZ)

Životné prostredie

- Zariadenie na konci jeho životnosti neodhadzujte spolu s bežným komunálnym odpadom, ale kvôli recyklácii ho odovzdajte na mieste oficiálneho zberu. Touto činnosťou pomôžete chrániť životné prostredie (Obr. 23).
- Nenabíjateľné batérie a dobíjateľná batéria obsahujú látky, ktoré môžu znečisťovať životné prostredie. Nezhadzujte nenabíjateľné batérie ani dobíjateľnú batériu s bežným komunálnym odpadom, ale odovzdajte ich na mieste oficiálneho zberu. Vždy vyberte nenabíjateľné batérie a dobíjateľnú batériu skôr, ako zariadenie zlikvidujete a odovzdáte na mieste oficiálneho zberu (Obr. 24).

Záruka a servis

Ak potrebujete servis, informácie alebo máte problém, navštívte webovú stránku spoločnosti Philips AVENT na www.philips.com/AVENT, alebo sa obráťte na Stredisko starostlivosti o zákazníkov spoločnosti Philips vo Vašej krajine (telefónne číslo Centra nájdete v priloženom celosvetovo platnom záručnom liste). Ak sa vo Vašej krajine toto stredisko nenachádza, obráťte sa na miestneho predajcu výrobkov Philips.

Často kladené otázky

Táto kapitola obsahuje najčastejšie kladené otázky o zariadení. Ak ste nenašli odpoveď na svoju otázku, kontaktujte Centrum starostlivosti o zákazníka vo Vašej krajine.

Otázka

Prečo nesvieti kontrolné svetlo zapnutia?

Odpoveď

Možno ste správne nezasunuli malú koncovku do zásuvky detskej jednotky alebo do nabíjačky rodičovskej jednotky, prípadne adaptér nie je vôbec alebo je nesprávne pripojený do siete.

Otázka	Odpoveď
	Možno ste tiež zabudli zapnúť jednotky. Stlačte vypínač na detskej jednotke a otočte ovládacím prvkom hlasitosti na rodičovskej jednotke smerom nadol, aby ste jednotky zapli.
	Nenabíjateľné batérie detskej jednotky alebo dobíjateľná batéria rodičovskej jednotky sú takmer vybité. V takom prípade vymeňte batérie detskej jednotky alebo nabite batériu rodičovskej jednotky.
Prečo bliká kontrolné svetlo zapnutia načerveno?	Nenabíjateľné batérie detskej jednotky alebo dobíjateľná batéria rodičovskej jednotky sú takmer vybité. V takom prípade vymeňte batérie detskej jednotky alebo nabite batériu rodičovskej jednotky.
Prečo rodičovská jednotka vydáva vysoký tón?	Jednotky sú blízko pri sebe. Rodičovskú jednotku premiestnite do vzdialenosti aspoň 1 meter/3 stopy od detskej jednotky. Ak to nepomôže, nastavili ste príliš vysokú hlasitosť. Ovládač hlasitosti nastavte na nižšiu úroveň.
Prečo rodičovská jednotka nevydáva žiaden zvuk?	Skontrolujte, či je nastavená dostatočná hlasitosť. Ak je hlasitosť prívelmi nízka, nastavte vyššiu hlasitosť. Skontrolujte tiež citlivosť mikrofónu na detskej jednotke.
	Rodičovská jednotka môže byť mimo dosahu detskej jednotky alebo sa medzi jednotkami môže nachádzať príveľa stien a/alebo stropov. Vyskúšajte iné miesto alebo znížte vzdialenosť medzi jednotkami.
Prečo bliká kontrolné svetlo pripojenia LINK (Spojenie) načerveno?	Svetlo bliká načerveno, pretože nefunguje spojenie medzi jednotkami. Rodičovská jednotka môže byť mimo dosahu detskej jednotky alebo môže byť nastavená na odlišný kanál ako detská jednotka. Skontrolujte, či sú rodičovská a detská jednotka nastavené na rovnaký kanál. Ak áno, rodičovskú jednotku premiestnite bližšie k detskej jednotke. Ak nie, obidve jednotky nastavte na rovnaký kanál a počkajte 10 – 30 sekúnd, kým sa nevytvorí spojenie.
Prečo rodičovská jednotka pípa?	Zvuk, ktorý počujete, predstavuje upozornenie na problémy so spojením. Signalizuje problém v spojení medzi detskou a rodičovskou jednotkou. Rodičovská jednotka môže byť mimo dosahu detskej jednotky alebo môže byť nastavená na odlišný kanál ako detská jednotka. Skontrolujte, či sú rodičovská a detská jednotka nastavené na rovnaký kanál. Ak áno, rodičovskú jednotku premiestnite bližšie k detskej jednotke. Ak nie, obidve jednotky nastavte na rovnaký kanál a počkajte 10 – 30 sekúnd, kým sa nevytvorí spojenie.
Prečo rodičovská jednotka reaguje na zvuky vydávané dieťaťom príliš pomaly?	Citlivosť mikrofónu na detskej jednotke nastavte na vyššiu úroveň a/alebo ju premiestnite bližšie k dieťaťu. Uistite sa, že sa detská jednotka nachádza aspoň 1 meter/3 stopy od dieťaťa.
Prečo rodičovská jednotka reaguje prívelmi citlivo na iné zvuky?	Citlivosť mikrofónu na detskej jednotke nastavte na nižšiu úroveň a/alebo detskú jednotku premiestnite bližšie k dieťaťu. Uistite sa, že sa detská jednotka nachádza aspoň 1 meter/3 stopy od dieťaťa.
Prečo sa nedá vytvoriť spojenie?	Jednotky môžu byť nastavené na rôzne kanály. Obidve jednotky nastavte na rovnaký kanál a počkajte 10 – 30 sekúnd, kým sa nevytvorí spojenie.

Otázka	Odpoveď
	Detská jednotka môže byť z dosahu rodičovskej jednotky alebo sa medzi jednotkami môže nachádzať priveľa stien a/alebo stropov. Vyskúšajte iné miesto alebo znížte vzdialenosť medzi jednotkami.
Prečo sa spojenie z času na čas stráca?	Rodičovská jednotka sa pravdepodobne nachádza na hranici dosahu signálu detskej jednotky. Rodičovskú jednotku umiestnite bližšie k detskej jednotke na miesto, kde bude lepší príjem. Uvedomte si, že trvá približne 30 sekúnd, kým sa po premiestnení jednej alebo oboch jednotiek znovu nadviaže spojenie.
	Detská jednotka môže byť z dosahu rodičovskej jednotky alebo sa medzi jednotkami môže nachádzať priveľa stien a/alebo stropov. Vyskúšajte iné miesto alebo znížte vzdialenosť medzi jednotkami.
Prečo je zvuk rodičovskej jednotky rušený?	Ak sa rodičovská jednotka nachádza mimo dosahu detskej jednotky, môžete zaznamenať rušenie. Rodičovská jednotka môže byť príliš blízko pri okne a zachytávať rušivé signály cez toto okno. Rodičovskú jednotku premiestnite ďalej od okna.
	Rušenie môže tiež byť spôsobené väčším počtom prekážok (stien, stropov) medzi rodičovskou a detskou jednotkou. Rodičovskú jednotku premiestnite bližšie k detskej jednotke. Uistite sa tiež, že sa jednotky nachádzajú v dostatočnej vzdialenosti od mobilných, prípadne prenosných telefónov, rádii, prípadne televízorov.
Prečo počujem hluk alebo škripajúci zvuk?	Monitorovacie zariadenie dieťaťa alebo iné zariadenie môžu spôsobovať rušenie. Obe jednotky prepnite na iný kanál. Uistite sa, že obidve jednotky sú nastavené na rovnaký kanál.
	Rodičovská jednotka môže byť príliš blízko pri okne, preto prijíma aj signály z iných zdrojov alebo zariadení na monitorovanie detí. Jednotku premiestnite ďalej od okna.
	Detská jednotka môže byť z dosahu rodičovskej jednotky alebo sa medzi jednotkami môže nachádzať priveľa stien a/alebo stropov. Vyskúšajte iné miesto alebo znížte vzdialenosť medzi jednotkami.
	Nenabíjateľné batérie detskej jednotky alebo dobíjateľná batéria rodičovskej jednotky sú takmer vybité. V takom prípade vymeňte batérie detskej jednotky alebo nabite batériu rodičovskej jednotky.
Prečo rodičovská jednotka zachytáva signály z iného zariadenia na monitorovanie dieťaťa?	Zariadenie na monitorovanie dieťaťa je nastavené na rovnaký komunikačný kanál ako iné zariadenie na monitorovanie dieťaťa v susedstve. Obe jednotky nastavte pomocou voliča kanálov na odlišný kanál.
Prečo signál zo zariadenia na monitorovanie dieťaťa nedosahuje uvedený dosah 200 metrov/600 stôp?	Uvedený dosah 200 metrov/600 stôp platí len v otvorenom priestore. V dome je dosah obmedzený počtom a typmi stien a/alebo stropov medzi jednotkami. Zmeňte polohu jednej alebo oboch jednotiek, aby ste optimalizovali dosah.

Otázka	Odpoveď
Čo sa stane, ak vypadne elektrický prúd?	Ak v detskej jednotke nemáte nenabíjateľné batérie, v prípade výpadku elektrického prúdu sa spojenie medzi rodičovskou a detskou jednotkou preruší. Ak v detskej jednotke batérie máte, ale dobíjateľná batéria v rodičovskej jednotke je vybitá, tiež sa preruší spojenie. Ak v detskej jednotke máte vložené nenabíjateľné batérie a dobíjateľná batéria rodičovskej jednotky je nabitá, spojenie sa nepreruší.
Prečo sa dobíjateľná batéria rodičovskej jednotky nenabíja?	Dobíjateľná batéria rodičovskej jednotky dosiahla koniec svojej životnosti. Vymeňte ju za novú.
Prevádzkový čas rodičovskej jednotky by mal byť aspoň 10 hodín. Prečo je prevádzkový čas mojej rodičovskej jednotky kratší?	Keď prvýkrát nabíjate dobíjateľnú batériu rodičovskej jednotky, prevádzkový čas bude kratší než 10 hodín. Dobíjateľná batéria dosiahne svoju plnú kapacitu najskôr po troch nabitách a vybitiach. Možno je nastavená príliš vysoká úroveň hlasitosti na rodičovskej jednotke, čo spôsobuje, že rodičovská jednotka spotrebúva veľa energie. Znížte hlasitosť rodičovskej jednotky.
	Možno je nastavená príliš vysoká úroveň citlivosti mikrofónu na detskej jednotke, čo spôsobuje, že rodičovská jednotka spotrebúva veľa energie. Na detskej jednotke znížte úroveň citlivosti mikrofónu.
Prečo kontrolné svetlo nabíjania na nabíjačke rodičovskej jednotky stále svieti načerveno, aj keď je už batéria úplne nabitá?	Kontrolné svetlo nabíjania zasvieti načerveno vždy po položení rodičovskej jednotky na nabíjačku zapojenú v sieti. Keď je batéria dobitá, svetlo stmavne, ale zostáva i naďalej svietiť, aby signalizovalo, že nabíjačka je pripojená do siete.
Prečo nemôžem rodičovskú jednotku zapnúť hneď, ako ju vložím do nabíjačky?	Dobíjateľná batéria je pravdepodobne úplne vybitá. Rodičovskú jednotku nechajte pred zapnutím nabíjať aspoň 30 minút. Po zapnutí ju naďalej nechajte na nabíjačke, aby sa batéria mohla dobiť úplne. Keď je rodičovská jednotka zapnutá, nabíjanie trvá dlhšie.

Uvod

Čestitamo vam za nakup in dobrodošli pri Philips AVENT! Če želite popolnoma izkoristiti podporo, ki jo nudi Philips AVENT, registrirajte izdelek na www.philips.com/welcome.

Philips AVENT je predan proizvodnji skrbnih in zanesljivih izdelkov, ki nudijo staršem vsa potrebna zagotovila za kakovostno delovanje. Ta otroška varuška Philips AVENT vam omogoča, da slišite otroka, kjerkoli ste, znotraj in na prostem. Možnost izbire šestnajstih različnih kanalov zagotavlja delovanje z najnižjo možno stopnjo motenj in zanesljiv sprejem, kar vam omogoča, da ste v stalnem stiku s svojim otrokom.

Splošni opis (Sl. 1)

A Otroška enota

- 1 Gumb za vklop/izklop
- 2 Nočna lučka
- 3 Vtičnica za majhen vtikač
- 4 Adapter
- 5 Mikrofon
- 6 Manjši vtikač
- 7 Indikator vklopa
- 8 Regulator občutljivosti mikrofona
- 9 Izbiralnik kanalov
- 10 Pokrov prostora za baterije, ki jih ni mogoče polniti
- 11 Baterije, ki jih ni mogoče polniti (niso priložene)

B Starševska enota

- 1 Indikatorji stopnje glasnosti
- 2 Zvočnik
- 3 Adapter
- 4 Manjši vtikač
- 5 Polnilnik
- 6 Indikator polnjenja
- 7 Vtičnica za majhen vtikač
- 8 Indikator povezave
- 9 Regulator glasnosti s funkcijo vklopa/izklopa
- 10 Indikator vklopa
- 11 Izbiralnik kanalov
- 12 Pokrov prostora za akumulatorsko baterijo
- 13 Stikalo za alarm povezave
- 14 Akumulatorska baterija (priložene)
- 15 Zaponka za pas

Pomembno

Pred uporabo aparata natančno preberite uporabniški priročnik in ga shranite za poznejšo uporabo.

Nevarnost

- Otroške varuške ali njenih delov ne potaplajte v vodo ali katerokoli drugo tekočino.

Opozorilo

- Pred priključitvijo otroške enote in polnilnika starševske enote na električno omrežje preverite, ali napetost, navedena na adapterjih otroške enote in starševske enote ter polnilniku ustreza napetosti lokalnega električnega omrežja.
- Za priključitev otroške enote na električno omrežje uporabite samo priloženi adapter.
- Za polnjenje starševske enote uporabljajte samo priloženi adapter in polnilnik.

- Adapterja vsebujeta transformator. Odstranitev in zamenjava adapterjev z drugimi nista dovoljeni, saj lahko to povzroči nevarnost.
- Če je adapter otroške enote poškodovan, ga zamenjajte samo z originalnim delom, da se izognete nevarnosti. Ustrezne tipe si oglejte v poglavju "Zamenjava".
- Če je polnilnik ali adapter starševske enote poškodovan, ga zamenjajte samo z originalnim delom, da se izognete nevarnosti. Ustrezne tipe si oglejte v poglavju "Zamenjava".
- Otroške varuške ne uporabljajte v vlažnih prostorih ali blizu vode.
- Ne odpirajte ohišij otroške ali starševske enote, razen prostora za baterijski komplet ali baterije, ki jih ni mogoče polniti, da ne bi prišlo do električnega udara.
- Aparat ni namenjen, da bi ga uporabljali otroci in osebe z zmanjšanimi fizičnimi ali psihičnimi sposobnostmi in tudi ne osebe s pomanjkljivimi izkušnjami in znanjem, razen če jih pri uporabi nadzoruje ali jim svetuje oseba, ki je odgovorna za njihovo varnost.
- Otroci naj se ne igrajo z aparatom.
- Otroška varuška ima na prostem doseg delovanja 200 metrov. Odvisno od okolice in drugih motečih dejavnikov je lahko doseg delovanja manjši (oglejte si razdelek "Doseg delovanja" v poglavju "Uporaba aparata").

Pozor

- Aparat uporabljajte in shranjujte pri temperaturi med 10 °C in 40 °C.
- Otroške in starševske enote ne izpostavljajte mrazu, vročini ali neposredni sončni svetlobi.
- Otroška enota in kabel ne smeta biti na dosegu otroka (vsaj 1 meter stran).
- Otroške enote ne polagajte v otrokovo posteljo ali stajico.
- Ne pokrivajte starševske in otroške enote (na primer z brisačo ali odejo).
- V otroško enoto vstavljajte samo ustrezne baterije, ki jih ni mogoče polniti.
- V starševsko enoto vstavljajte samo ustrezno akumulatorsko baterijo.

Splošno

- Otroška varuška je namenjena pomoči in kot taka ne predstavlja nadomestila za odgovoren in ustrezen nadzor s strani odraslih oseb.

Elektromagnetna polja (EMF)

Ta aparat Philips AVENT ustreza vsem standardom glede elektromagnetnih polj (EMF). Če z aparatom ravirate pravilno in v skladu z navodili v tem priročniku, je njegova uporaba glede na danes veljavne znanstvene dokaze varna.

Priprava za uporabo

Otroška enota

Otroška enota je lahko priključena na električno omrežje ali pa deluje na baterije, ki jih ni mogoče polniti. Tudi če bo enota priključena na električno omrežje, svetujemo, da vstavite baterije. To zagotavlja napajanje tudi v primeru izpada električne napetosti.

Delovanje z napajanjem z električnega omrežja

- 1 Manjši vtičak vstavite v otroško enoto, adapter pa priključite v omrežno vtičnico (Sl. 2).
- ▶ Zasveti indikator vklopa.

Delovanje na baterije, ki jih ni mogoče polniti

Otroška enota za delovanje potrebuje štiri 1,5V baterije R6 AA (niso priložene). Priporočamo uporabo Philipsovih baterij LR6 PowerLife.

Ne uporabljajte akumulatorskih baterij, ker jih z otroško enoto ni mogoče polniti.

Ko vstavljate baterije, izključite otroško enoto, pri čemer morajo biti vaše roke in enota popolnoma suhe.

- 1 V utor gumba za zaklep (1) vstavite kovanec ali izvijač, gumb obrnite v nasprotno smer urinega kazalca (2) in odstranite pokrov (Sl. 3).

2 Vstavite štiri baterije, ki jih ni mogoče polniti (Sl. 4).

Opomba: Prepričajte se, da sta pola baterij + in - pravilno usmerjena.

3 Pokrov namestite nazaj in s kovancem ali izvijačem obrnite gumb za zaklep v smeri urinega kazalca.

Opomba: Ko so baterije skoraj prazne, indikator vklopa na otroški enoti utripa rdeče.

Starševska enota

Starševska enota potrebuje za delovanje akumulatorsko baterijo (priložena).

Starševsko enoto napolnite pred prvo uporabo ali ko indikator vklopa na njej utripa rdeče, kar pomeni, da je baterija skoraj prazna.

1 Pokrov potisnite navzdol s prostora za akumulatorsko baterijo in ga odstranite (Sl. 5).

2 Vtičič akumulatorske baterije vstavite v vtičnico znotraj prostora za baterijo (1). Nato v prostor (2) vstavite akumulatorsko baterijo (Sl. 6).

Vaše roke in enota morajo biti med vstavljanjem akumulatorske baterije suhe.

3 Pokrov potisnite nazaj na starševsko enoto.

4 Starševsko enoto postavite v polnilnik (1), vstavite manjši vtičič v polnilnik, adapter pa v omrežno vtičnico (2) (Sl. 7).

► Indikator polnjenja na polnilniku med polnjenjem svetli rdeče.

5 Starševsko enoto pustite priključeno na električno omrežje, dokler akumulatorska baterija ni povsem napolnjena.

► Ko je baterija povsem napolnjena, se svetlost indikatorja polnjenja postopoma zmanjša.

- Če starševsko enoto polnite prvič ali po daljšem obdobju neuporabe, jo izklopite in vsaj 14 ur neprekinjeno polnite.
- Starševsko enoto s povsem polno baterijo lahko brezžično uporabljate do 10 ur.

Opomba: Po prvem polnjenju starševske enote bo čas delovanja krajši od 10 ur. Baterija doseže največjo učinkovitost šele po trikratnem polnjenju in praznjenju.

Opomba: Ko je baterija skoraj prazna, indikator vklopa na starševski enoti utripa rdeče.

Opomba: Ko je akumulatorska baterija popolnoma prazna, se starševska enota samodejno izklopi in prekine povezavo z otroško enoto.

Opomba: Ko starševska enota ni priključena na omrežno napajanje, se baterija postopoma izprazni, četudi je starševska enota izklopljena.

Uporaba aparata

1 Obe enoti postavite v isti prostor, da preizkusite povezavo (Sl. 8).

Poskrbite, da bo otroška enota vsaj 1 meter od starševske enote.

2 Pridržite gumb za vklop/izklop \cup na otroški enoti, da začne svetiti zeleni indikator vklopa. (Sl. 9)

3 Obrnite regulator glasnosti za vklop starševske enote in nastavitev glasnosti na želeno stopnjo (Sl. 10).

► Zasveti zeleni indikator vklopa.

► Indikator povezave na starševski enoti utripa zeleno, dokler ni vzpostavljena povezava. To lahko traja do 30 sekund. Nato indikator povezave na starševski enoti zasveti zeleno.

Opomba: Če povezave ni mogoče vzpostaviti, indikator LINK (Povezava) na starševski enoti utripa rdeče.

4 Otroško enoto postavite vsaj 1 meter stran od otroka (Sl. 11).

- 5** Starševsko enoto postavite v doseg delovanja otroške enote. Poskrbite, da bo vsaj 1 meter stran od otroške enote. Za dodatne informacije o dosegu delovanja si oglejte poglavje 'Doseg delovanja' spodaj (Sl. 12).

Doseg delovanja

Doseg delovanja otroške varuške na prostem je 200 metrov. Glede na okolico in druge moteče dejavnike je lahko doseg delovanja manjši.

Suhi materiali	Debelina materiala	Zmanjšanje obsega
Les, mavec, lepenka, steklo (brez kovine, žic ali svinca)	< 30 cm	0-10 %
Opeka, vezane plošče	< 30 cm	5-35 %
Ojačani beton	< 30 cm	30-100 %
Kovinske mreže ali drogi	< 1 cm	90-100 %
Kovinske ali aluminijaste plošče	< 1 cm	100 %

Pri mokrih ali vlažnih materialih se lahko obseg zmanjša do 100 %.

Funkcije

Potrditev z digitalnim signalom

Starševska enota je opremljena z indikatorjem povezave, ki nenehno prikazuje stanje povezave med otroško in starševsko enoto. Na starševski enoti lahko nastavite opozorilo, ki vas opozori v primeru prekinjene povezave. Če je povezava prekinjena, starševska enota piska, indikator povezave pa utripa rdeče.

Če želite aktivirati opozorilo na starševski enoti:

- 1** Pokrov potisnite navzdol s prostora za akumulatorsko baterijo in ga odstranite (Sl. 5).
- 2** Akumulatorsko baterijo odstranite iz prostora (1) in izvlecite vtičnik iz vtičnice (2) (Sl. 13).
- 3** Stikalo za alarm povezave v prostoru za baterijo nastavite v položaj "vklopljeno" (Sl. 14).
 - Če želite izklopiti opozorilo, nastavite stikalo za alarm povezave v položaj "izklopljeno" (Sl. 15).
- 4** Pokrov potisnite nazaj na starševsko enoto.

Prilagodljiva občutljivost na zvok

Z regulatorjem občutljivosti mikrofona na otroški enoti lahko nastavite zvok, ki ga zazna otroška enota, na zeleno stopnjo: nizko, srednje ali visoko. Ko je občutljivost mikrofona nastavljena na "visoko", otroška enota zazna vse zvoke.

Opomba: Občutljivost otroške enote je mogoče spremeniti samo pri vzpostavljeni povezavi med otroško in starševsko enoto.

- 1** Regulator občutljivosti mikrofona nastavite na zeleno stopnjo (Sl. 16).
 - ▶ Ob prenosu zvoka indikator vklopa na otroški enoti zasveti rumeno (Sl. 17).

Opomba: Kot zvočno referenco lahko uporabite svoj glas.

Opomba: Ko je občutljivost mikrofona otroške enote nastavljena na "visoko" stopnjo, zazna več zvokov in zato tudi pogosteje oddaja. Posledica je večja poraba električne energije.

Nastavljiva glasnost zvočnika

Glasnost starševske enote lahko nastavite in se tako prilagodite okolici.

1 Regulator glasnosti starševske enote obrnite na želeno stopnjo glasnosti (Sl. 18).

Opomba: Ko je glasnost na starševski enoti nastavljena na visoko stopnjo, enota porabi več energije.

Indikatorji stopnje glasnosti

Starševska enota nenehno spremlja glasnost zvoka v otroški sobi, indikatorji stopnje glasnosti pa vas opozarjajo na aktivnost. Če otrok zajoče, indikatorji stopnje glasnosti na starševski enoti zasvetijo.

- Dokler otroška enota ne zazna zvoka, so indikatorji stopnje glasnosti na starševski enoti ugasnjeni.
- Ko otroška enota zazna zvok, začne svetiti eden ali več indikatorjev stopnje glasnosti na starševski enoti. Število indikatorjev, ki svetijo, je odvisno od glasnosti zvoka, ki ga je zaznala otroška enota.
- Indikatorji stopnje glasnosti delujejo tudi, ko je starševska enota nastavljena na nizko glasnost.

Nočna lučka

Otroška enota je opremljena z nežno nočno lučko, ki pomaga ponovno uspravati otroka.

1 Za vklop in izklop nočne lučke pritisnite gumb za nočno lučko (Sl. 19).**Izbiralnik kanalov**

Izbiralnika kanalov v prostorih za baterije obeh enot morata biti nastavljena na isti kanal. Z izbiralnikoma kanalov lahko izberete šestnajst različnih kanalov. Če se pojavljajo motnje zaradi drugih otroških varuš, radijskih naprav, televizorjev itd., nastavljenih na isti kanal, izberite drug kanal.

1 Odstranite pokrova obeh enot.**▶ Otroška enota: (Sl. 3)**

- V utor gumba za zaklep (1) vstavite kovanec ali izvijač, gumb obrnite v nasprotno smer urinega kazalca (2) in odstranite pokrov.
- Če so baterije vstavljene, jih odstranite.

▶ Starševska enota: (Sl. 5)

- Pokrov potisnite navzdol, da ga odstranite.
- Odstranite baterijo iz prostora za baterijo.

2 Z majhnim ravnim izvijačem obrnite izbiralnik kanalov obeh enot v želeni položaj. Poskrbite, da sta obe enoti nastavljeni na isti kanal (Sl. 20).**3** Preizkušanje povezave

Če med preizkušanjem povezave ni nobenih motenj, akumulatorsko baterijo in baterije, ki jih ni mogoče polniti, vstavite nazaj v prostora za baterije in pokrova namestite nazaj.

Če pa se motnje pojavijo, nastavite izbiralnik na obeh enotah na drug kanal in znova preizkusite povezavo.

Dodatki**Zaponka za pas**

Če je baterija v starševski enoti dovolj napolnjena, imate lahko enoto ves čas pri sebi, v hiši ali izven nje, tako da jo z zaponko za pas pritrdite na pas oz. pasni trak. To omogoča nadzor otroka, medtem ko hodite po hiši ali zunaj nje.

Namestitev zaponke za pas**1** Sponko na hrbtne strani zaponke za pas vstavite v odprtino na hrbtne strani starševske enote (1). Nato zaponko za pas obrnite v levo, da se zaskoči ("klik") (2) (Sl. 21).**Odstranitev zaponke za pas****1** Zaponko za pas obrnite v desno (1) in jo odstranite (2) (Sl. 22).

Čiščenje in vzdrževanje

Otroške in starševske enote ter polnilnika starševske enote ne potaplajte v vodo in jih ne čistite pod tekočo vodo.

Ne uporabljajte čistilnega razpršila ali tekočih čistil.

- 1** Otroško enoto in polnilnik starševske enote izključite iz električnega omrežja.
- 2** Otroško in starševsko enoto ter polnilnik starševske enote očistite z vlažno krpo.

Otroška enota in polnilnik starševske enote morata biti suha, preden ju priključite na električno omrežje. Starševska enota mora biti suha, preden jo vstavite v polnilnik starševske enote.

- 3** Adapterje očistite s suho krpo.

Shranjevanje

Če otroške varuške ne boste uporabljali dalj časa, odstranite baterije, ki jih ni mogoče polniti, iz otroške enote in akumulatorsko baterijo iz starševske enote.

Otroško in starševsko enoto, polnilnik starševske enote ter adapterje hranite na hladnem in suhem mestu.

Zamenjava

Otroška enota

Baterije, ki jih ni mogoče polniti

Baterije otroške enote zamenjajte samo s štirimi baterijami 1,5 V R6 AA.

Opomba: Močno priporočamo, da uporabljate Philipsove baterije, ki jih ni mogoče polniti.

Adapter

Adapter otroške enote zamenjajte samo z originalnim. Nov adapter lahko naročite pri prodajalcu ali na Philipsovem servisnem centru:

- TAD1-0900200E01 / SVH-005-090-020-A1 (samo EU/SGP)
- 9VD200 (samo AU/NZ)

Starševska enota

Polnilnik

Polnilnik starševske enote zamenjajte samo s polnilnikom enakega tipa.

Baterije

Akumulatorsko baterijo v starševski enoti zamenjajte samo z baterijo enakega tipa.

Adapter

Adapter polnilnika starševske enote zamenjajte samo z originalnim. Nov adapter lahko naročite pri prodajalcu ali na Philipsovem servisnem centru:

- TAD1-0900200E01 / SVH-005-090-020-A1 (samo EU/SGP)
- 9VD200 (samo AU/NZ)

Okolje

- Aparata po preteku življenjske dobe ne odvrzite skupaj z običajnimi gospodinjstskimi odpadki, temveč ga odložite na uradnem zbirnem mestu za recikliranje. Tako pripomorete k ohranitvi okolja (Sl. 23).
- Baterije, ki jih ni mogoče polniti, in akumulatorske baterije vsebujejo snovi, ki lahko onesnažijo okolje. Zato jih ne zavržite z običajnimi gospodinjstskimi odpadki, temveč jih oddajte na uradnem

zbirnem mestu. Preden aparat zavržete in oddate na uradnem zbirnem mestu, odstranite baterije (Sl. 24).

Garancija in servis

Za servis, informacije ali v primeru težav obiščite spletno stran Philips AVENT na naslovu **www.philips.com/AVENT** ali pa se obrnite na Philipsov center za pomoč uporabnikom v svoji državi (telefonsko številko najdete v mednarodnem garancijskem listu). Če v vaši državi takšnega centra ni, se obrnite na lokalnega Philipsovega prodajalca.

Pogosta vprašanja

V tem poglavju so navedena pogosta vprašanja o aparatu. Če ne najdete odgovora na svoje vprašanje, se obrnite na Philipsov center za pomoč uporabnikom v vaši državi.

Vprašanje	Odgovor
Zakaj indikator vklopa ne zasveti?	Morda manjši vtičič ni pravilno vstavljen v vtičnico otroške enote ali v polnilnik starševske enote ali pa morda adapter ni vstavljen v omrežno vtičnico ali pa je vstavljen napačno.
	Morda ste pozabili vklopiti enoti. Pritisnite gumb za vklop/izklop na otroški enoti in obrnite regulator glasnosti na starševski enoti navzdol, da vklopite enoti.
	Baterije otroške ali starševske enote so morda prazne. V tem primeru zamenjajte baterije otroške enote ali napolnite baterijo starševske enote.
Zakaj indikator vklopa utripa rdeče?	Baterije otroške ali starševske enote so morda prazne. V tem primeru zamenjajte baterije otroške enote ali napolnite baterijo starševske enote.
Zakaj starševska enota oddaja visok zvok?	Enoti sta preblizu skupaj. Starševsko enoto premaknite vsaj 1 meter stran od otroške enote. Če to ne pomaga, je glasnost previsoka. Regulator glasnosti obrnite na nižjo raven.
Zakaj ni zvoka iz starševske enote?	Preverite, če je glasnost nastavljena dovolj visoko. Če je glasnost prenizka, obrnite regulator glasnosti na višjo stopnjo. Preverite tudi občutljivost mikrofona otroške enote.
	Starševska enota je morda izven dosega otroške enote ali pa je med enotama preveč zidov in/ali stropov. Poskusite z drugo lokacijo ali zmanjšajte razdaljo med enotama.
Zakaj indikator povezave utripa rdeče?	Rdeče utripa zato, ker ni povezave. Starševska enota je morda izven dosega otroške enote ali pa je morda nastavljena na drug kanal kot otroška enota. Preverite, ali sta starševska in otroška enota nastavljeni na isti kanal. Če sta, postavite starševsko enoto drugam, bližje otroški enoti. Če nista, nastavite obe enoti na isti kanal in počakajte 10-30 sekund, da se vzpostavi povezava.
Zakaj starševska enota piska?	To, kar slišite, je alarm povezave. Otroška in starševska enota nista povezani. Starševska enota je morda izven dosega otroške enote ali pa je morda nastavljena na drug kanal kot otroška enota. Preverite, ali sta starševska in otroška enota nastavljeni na isti kanal. Če sta, postavite starševsko enoto drugam, bližje otroški enoti. Če nista, nastavite obe enoti na isti kanal in počakajte 10-30 sekund, da se vzpostavi povezava.

Vprašanje	Odgovor
Zakaj se starševska enota prepočasi odziva na otroške glasove?	Občutljivost mikrofona na otroški enoti nastavite na višjo stopnjo in/ali otroško enoto premaknite bližje otroku. Pazite, da bo otroška enota vsaj 1 meter stran od otroka.
Zakaj se starševska enota prehitro odziva na ostale zvoke?	Občutljivost mikrofona na otroški enoti nastavite na nižjo stopnjo in/ali otroško enoto premaknite bližje otroku. Pazite, da je otroška enota vsaj 1 meter stran od otroka.
Zakaj ni mogoče vzpostaviti povezave?	Enoti sta morda nastavljeni na različna kanala. Nastavite obe enoti na isti kanal in počakajte 10-30 sekund, da se vzpostavi povezava. Otroška enota je morda izven dosega starševske enote ali pa je med enotama preveč zidov in/ali stropov. Poskusite z drugo lokacijo ali zmanjšajte razdaljo med enotama.
Zakaj se povezava občasno izgubi?	Starševska enota je verjetno blizu meje dosega delovanja. Postavite jo bližje otroški enoti na mesto, kjer ima boljši sprejem. Ko premaknete eno ali obe enoti, traja približno 30 sekund, da se povezava ponovno vzpostavi. Otroška enota je morda izven dosega starševske enote ali pa je med enotama preveč zidov in/ali stropov. Poskusite z drugo lokacijo ali zmanjšajte razdaljo med enotama.
Zakaj pri starševski enoti prihaja do motenj?	Do motenj lahko pride, ko je starševska enota izven dosega otroške enote. Starševska enota je lahko tudi preblizu okna in skozenj sprejema moteče signale. Enoto premaknite stran od okna. Do motenj pride tudi, če je med starševsko in otroško enoto preveč sten ali stropov. Starševsko enoto postavite drugam, bližje otroški enoti. Poskrbite tudi, da enoti ne bosta v bližini mobilnih ali brezžičnih telefonov, radiev ali televizorjev.
Zakaj slišim šum ali prasketanje?	Morda prihaja do motenj zaradi druge naprave ali otroške varuške. Preklopite obe enoti na drugi kanal. Poskrbite, da sta obe enoti nastavljeni na isti kanal. Starševska enota je morda preblizu okna, zaradi česar sprejema signale iz drugih naprav ali otroških varuš. Enoto umaknite stran od okna. Otroška enota je morda izven dosega starševske enote ali pa je med enotama preveč zidov in/ali stropov. Poskusite z drugo lokacijo ali zmanjšajte razdaljo med enotama. Baterije otroške ali starševske enote so morda prazne. V tem primeru zamenjajte baterije otroške enote ali napolnite baterijo starševske enote.
Zakaj starševska enota sprejema signale druge otroške varuške?	Otroška varuška deluje na istem kanalu kot druga otroška varuška v bližini. Z izbiralnikom kanalov nastavite obe enoti na drug kanal.
Zakaj doseg otroške varuške ne znaša navedenih 200 metrov?	Navedeni doseg 200 metrov velja samo na prostem. V hiši je doseg zaradi zidov in/ali stropov med obema enotama omejen. Spremenite položaj ene ali obeh enot in tako izboljšajte doseg delovanja.

Vprašanje	Odgovor
Kaj se zgodi, ko pride do izpada električne napetosti?	Če uporabljate otroško enoto brez baterij, se ob izpadu električne napetosti povezava med starševsko in otroško enoto prekine. Če so baterije v otroški enoti, a je baterija v starševski enoti prazna, se povezava prav tako prekine. Če so v otroški enoti nameščene baterije in je baterija v starševski enoti polna, se povezava ne prekine.
Zakaj se akumulatorska baterija starševske enote ne polni?	Življenjska doba akumulatorske baterije je potekla. Zamenjajte jo.
Čas delovanja starševske enote bi moral biti vsaj 10 ur. Zakaj je čas delovanja moje starševske enote krajši?	Po prvem polnjenju starševske enote je čas delovanja krajši od 10 ur. Akumulatorska baterija doseže največjo učinkovitost šele po trikratnem polnjenju in praznjenju.
	Glasnost na starševski enoti je morda nastavljena previsoko, kar povzroča veliko porabo električne energije. Znižajte glasnost starševske enote.
	Stopnja občutljivosti mikrofona na otroški enoti je morda nastavljena previsoko, kar povzroča veliko porabo električne energije starševske enote. Znižajte stopnjo občutljivosti mikrofona na otroški enoti.
Zakaj indikator polnjenja na polnilniku starševske enote sveti rdeče, tudi če je baterija povsem polna?	Indikator polnjenja zasveti rdeče takoj, ko starševsko enoto postavite v priključeni polnilnik. Postopoma se zmanjša njegova svetlost, ko je baterija povsem polna, a še vedno sveti in na ta način opozarja, da je polnilnik priključen v električno omrežje.
Zakaj starševske enote ne morem vklopiti takoj, ko jo postavim v polnilnik?	Baterija je verjetno povsem prazna. Starševska enota naj se polni vsaj 30 minut, preden jo vklopite. Ko starševsko enoto vklopite, jo pustite v polnilniku, da se baterija lahko povsem napolni. Ko je starševska enota vklopljena, polnjenje traja dlje.

Uvod

Čestitamo na kupovini i dobrodošli u Philips AVENT! Da biste na najbolji način iskoristili podršku koju nudi kompanija Philips AVENT, registrujte svoj proizvod na adresi www.philips.com/welcome. Cilj kompanije Philips AVENT je proizvodnja pouzdanih aparata koji roditeljima mogu da pruže potrebnu sigurnost. Pomoću ovog Philips AVENT baby monitora možete da čujete svoju bebu u svakom delu kuće. Šesnaest različitih kanala garantuju minimalnu količinu smetnji i bezbedan prijem, što vam omogućava da stalno budete u vezi sa svojom bebom.

Opšti opis (Sl. 1)

A Jedinica za bebu

- 1 Dugme za uključivanje/isključivanje
- 2 Noćno svetlo
- 3 Utičnica za mali utikač
- 4 Adapter
- 5 Mikrofon
- 6 Mali utikač
- 7 Indikator napajanja
- 8 Kontrola osetljivosti mikrofona
- 9 Selektor kanala
- 10 Poklopac odeljka za nepunjive baterije
- 11 Nepunjive baterije (ne dobijaju se u kompletu)

B Roditeljska jedinica

- 1 Svetla koja označavaju nivo zvuka
- 2 Zvučnik
- 3 Adapter
- 4 Mali utikač
- 5 Punjač
- 6 Indikator punjenja
- 7 Utičnica za mali utikač
- 8 Lampica LINK (indikator veze)
- 9 Kontrola jačine zvuka sa funkcijom uključivanja/isključivanja
- 10 Indikator napajanja
- 11 Selektor kanala
- 12 Poklopac odeljka za punjive baterije
- 13 Prekidač alarma
- 14 Komplet punjivih baterija (dobija se u kompletu)
- 15 Kopča za kaiš

Važno

Pre upotrebe aparata pažljivo pročitajte ovo uputstvo i sačuvajte ga za buduće potrebe.

Opasnost

- Nikada ne uranjajte ni jedan deo aparata u vodu ili neku drugu tečnost.

Upozorenje

- Pre nego što priključite punjač jedinicu za bebu i roditeljske jedinice, proverite da li napon naznačen na punjačima jedinice za bebu i roditeljske jedinice odgovara naponu lokalne električne mreže.
- Koristite jedino adapter iz kompleta da biste povezali jedinicu za bebu sa električnom mrežom.
- Za punjenje roditeljske jedinice, koristite isključivo adapter i punjač koji ste dobili u kompletu.
- Adapteri sadrže transformatore. Ne pokušavajte da uklonite adapter i da ga zamenite nekim drugim adapterom za napajanje, jer se na taj način izlažete opasnosti.

- Ako se adapter jedinice za bebu ošteti, obavezno ga zamenite originalnim da biste izbegli opasnost. Za odgovarajući tip, pogledajte odeljak „Zamena delova“.
- Ako se punjač ili adapter roditeljske jedinice ošteti, obavezno ga zamenite originalnim da biste izbegli opasnost. Za odgovarajući tip, pogledajte odeljak „Zamena delova“.
- Nikada nemojte da upotrebljavate baby monitor na vlažnim mestima ili blizu vode.
- Da biste izbegli strujni udar, nemojte otvarati kućišta jedinice za bebu i roditeljske jedinice, osim odeljka za baterije ili odeljka za nepunjive baterije.
- Ovaj aparat nije namenjen za upotrebu od strane osoba (uključujući i decu) sa smanjenim fizičkim, senzornim ili mentalnim sposobnostima, ili nedostatkom iskustva i znanja, osim pod nadzorom ili na osnovu instrukcija za upotrebu aparata datih od strane osobe koja odgovara za njihovu bezbednost.
- Deca moraju da budu pod nadzorom da se ne bi igrala sa aparatom.
- Radni domet aparata je 200 metara / 600 stopa na otvorenom. U zavisnosti od okruženja i drugih ometajućih faktora, radni domet može biti kraći (pogledajte odeljak „Radni domet“ u poglavlju „Upotreba aparata“).

Oprez

- Koristite i odlažite aparat pri temperaturama između 10°C i 40°C.
- Jedinicu za bebu i roditeljsku jedinicu nemojte izlagati izuzetno visokim ili niskim temperaturama niti direktnoj sunčevoj svetlosti.
- Pazite da su jedinica za bebu i kabl uvek van dohvata bebe (udaljeno najmanje 1 metar / 3 stope).
- Nikada nemojte da stavljate jedinicu za bebu u krevetac ili ogradicu.
- Nikada ne pokrivajte ni roditeljsku jedinicu niti jedinicu za bebu (npr. peškirom ili ćebetom).
- U jedinicu za bebu obavezno stavite nepunjive baterije odgovarajućeg tipa.
- U roditeljsku jedinicu obavezno stavite komplet punjivih baterija odgovarajućeg tipa.

Opšte

- Ovaj baby monitor je zamišljen da bude pomoć. On nije zamena za odgovornu i odgovarajuću pažnju odraslih i ne treba da se koristi kao zamena.

Elektromagnetna polja (EMF)

Ovaj Philips AVENT aparat usklađen je sa svim standardima u vezi sa elektromagnetnim poljima (EMF). Ako se aparatom rukuje na odgovarajući način i u skladu sa uputstvima iz ovog priručnika, aparat je bezbedan za upotrebu prema naučnim dokazima koji su danas dostupni.

Pre upotrebe

Jedinica za bebu

Jedinicu za bebu možete da koristite kada je povezana na električnu mrežu ili kada se napaja pomoću nepunjivih baterija. Čak i ako nameravate da aparat upotrebljavate priključen na struju, savetujemo da stavite nepunjive baterije. Ovo garantuje automatsku zaštitu u slučaju nestanka struje.

Napajanje sa električne mreže

- 1 Stavite mali utikač u jedinicu za bebu i uključite adapter u zidnu utičnicu (SI. 2).
- ▶ Pali se indikator napajanja.

Radi sa nepunjivim baterijama

Jedinica za bebu radi na četiri R6 AA baterije od 1,5 V (nisu u kompletu). Savetujemo da koristite Philips LR6 PowerLife baterije.

Nemojte koristiti punjive baterije jer jedinica za bebu nema funkciju punjenja.

Isključite jedinicu za bebu iz struje i vodite računa da vam ruke i jedinica budu suvi kada stavljate nepunjive baterije.

1 Stavite novčić ili odvijač u žleb na dugmetu za zaključavanje (1), okrenite dugme za zaključavanje u suprotnom smeru od smera kretanja kazaljke na satu (2) i skinite poklopac (Sl. 3).

2 Umetnite četiri nepunjive baterije (Sl. 4).

Napomena: Pazite da su + i - polovi baterija usmereni pravilno.

3 Vratite poklopac na mesto i okrenite dugme za zaključavanje u smeru kretanja kazaljke na satu pomoću novčića ili odvijača.

Napomena: Kada je baterija skoro prazna, indikator napajanja na jedinici za bebu počinje da treperi crveno.

Roditeljska jedinica

Roditeljska jedinica napaja se pomoću kompleta punjivih baterija (u kompletu). Stavite roditeljsku jedinicu na punjenje pre prve upotrebe ili kada indikator napajanja na roditeljskoj jedinici počne da treperi crveno, što ukazuje na to da je baterija skoro prazna.

1 Povucite poklopac odeljka za komplet punjivih baterija nadole i uklonite ga (Sl. 5).

2 Uključite utikač sa kompleta punjivih baterija u utičnicu unutar odeljka (1). Zatim stavite komplet punjivih baterija u odeljak (2) (Sl. 6).

Vodite računa da vam ruke i jedinica budu suvi kada stavljate komplet punjivih baterija.

3 Vratite poklopac na roditeljsku jedinicu.

4 Postavite roditeljsku jedinicu na punjač (1), uključite mali utikač u punjač pa adapter uključite u zidnu utičnicu (2) (Sl. 7).

▶ Tokom punjenja, lampica za punjenje na punjaču sija crvenom bojom.

5 Ostavite roditeljsku jedinicu priključenu u struju dok se baterije potpuno ne napune.

- ▶ Kada se baterije potpuno napune, indikator punjenja postepeno će se isključiti.
- Ako roditeljsku jedinicu punite prvi put ili nakon što je duže vreme niste upotrebljavali, isključite je i ostavite da se neprekidno puni bar 14 sati.
 - Kada se baterija potpuno napuni, roditeljska jedinica može bežično da se koristi do 10 sati.

Napomena: Kada se roditeljska jedinica puni prvi put, vreme rada će biti kraće od 10 sati. Punjiva baterija dostiže svoj puni kapacitet tek nakon tri ciklusa punjenja i pražnjenja.

Napomena: Kada je napunjenost baterije na niskom nivou, indikator napajanja na roditeljskoj jedinici treperiće crveno.

Napomena: Ako se baterije potpuno isprazne, roditeljska jedinica se automatski gasi i gubi kontakt sa jedinicom za bebu.

Napomena: Kada roditeljska jedinica nije priključena na električnu mrežu, baterija se postepeno prazni, čak i kada je roditeljska jedinica isključena.

Upotreba aparata

1 Stavite obe jedinice u istu sobu da biste proverili vezu (Sl. 8).

Jedinica za bebu i roditeljska jedinica treba da budu najmanje 1 meter / 3 stope udaljene jedna od druge.

2 Pritisnite i držite dugme za uključivanje/isključivanje \mathcal{U} na jedinici za bebu dok se ne uključi zelena lampica, indikator napajanja. (Sl. 9)

3 Okrenite kontrolu jačine zvuka da biste uključili roditeljsku jedinicu i postavite jačinu zvuka na željeni nivo (Sl. 10).

- ▶ Pali se zeleni indikator napajanja.
- ▶ Lampica LINK (indikator veze) na roditeljskoj jedinici trepće zeleno dok se uspostavlja veza. Za ovo je potrebno do 30 sekundi. Lampica LINK na roditeljskoj jedinici zatim neprekidno svetli zeleno.

Napomena: Ako nije moguće uspostaviti vezu, indikator veze na roditeljskoj jedinici treperiće crveno.

- 4** Stavite jedinicu za bebu najmanje 1 metar / 3 stope daleko od bebe (Sl. 11).
- 5** Stavite roditeljsku jedinicu unutar radnog dometa jedinice za bebu. Pazite da je najmanje 1 metar / 3 stope daleko od jedinice za bebu. Za više informacija o radnom dometu pogledajte odeljak "Radni domet" (Sl. 12).

Radni domet

Radni domet aparata je 200 metara / 600 stopa na otvorenom. U zavisnosti od okruženja i drugih ometajućih faktora radni domet može biti kraći.

Suvi materijali	Debljina materijala	Gubitak dometa
Drvo, gips, gipsani karton, staklo (bez metala, žica ili vodova)	< 30 cm / 12 inča	0 - 10 %
Cigla, iverica	< 30 cm / 12 inča	5 - 35 %
Armirani beton	< 30 cm / 12 inča	30 - 100 %
Metalne rešetke ili šipke	< 1 cm / 0,4 inča	90 - 100 %
Metalne ili aluminijumske ploče	< 1 cm / 0,4 inča	100 %

Mokri i vlažni materijali mogu da umanje domet do 100 %.

Karakteristike

Potvrda digitalnim signalom

Roditeljska jedinica poseduje indikator veze koji vas neprestano obaveštava o statusu veze između jedinice za bebu i roditeljske jedinice. Na roditeljskoj jedinici možete da podesite alarm koji će vas upozoriti ukoliko dođe do prekida veze. Alarm će se oglasiti zvučnim upozorenjem, a indikator veze će treperiti crveno kada dođe do prekida veze.

Da biste aktivirali alarm na roditeljskoj jedinici:

- 1** Povucite poklopac odeljka za komplet punjivih baterija nadole i uklonite ga (Sl. 5).
- 2** Uklonite komplet punjivih baterija iz odeljka (1) i isključite utikač iz zidne utičnice (2) (Sl. 13).
- 3** Postavite prekidač alarma veze u odeljku za baterije na položaj „on“ (uključeno) (Sl. 14).
- Da biste isključili alarm veze, postavite prekidač alarma na položaj „off“ (isključeno) (Sl. 15).
- 4** Vratite poklopac na roditeljsku jedinicu.

Podesiva osetljivost zvuka

Pomoću kontrole osetljivosti mikrofona na jedinici za bebu možete da postavite zvuk koji hvata jedinica za bebu na željeni nivo: low (nisko), mid (srednje) ili high (visoko). Kada je osetljivost mikrofona postavljena na "high" (visoko), jedinica za bebu hvata sve zvukove.

Napomena: Osetljivost jedinice za bebu moguće je promeniti samo kada postoji veza između jedinice za bebu i roditeljske jedinice.

- 1** Postavite osetljivost mikrofona na željeni nivo (Sl. 16).

- Indikator napajanja na jedinici za bebu menja boju u žuto kada jedinca uhvati zvuk (Sl. 17).

Napomena: Možete da koristite svoj glas kao zvučnu referencu.

Napomena: Kada je osetljivost mikrofona na jedinici za bebu postavljena na visok nivo, on hvata više zvukova i samim tim češće vrši transmisiju. Rezultat toga je veća potrošnja energije.

Prilagodljiva jačina zvuka zvučnika

Jačinu zvuka roditeljske jedinice možete da podesite prema okruženju.

- 1** Postavite kontrolu jačine zvuka na roditeljskoj jedinici na željeni nivo (Sl. 18).

Napomena: Kada je jačina zvuka na roditeljskoj jedinici postavljena na visok nivo, ona troši više struje.

Svetla koja označavaju nivo zvuka

Roditeljska jedinica neprekidno prati nivo zvuka u sobi vaše bebe, a lampice za jačinu zvuka vas obavestavaju ako dođe do bilo kakve aktivnosti. Ako beba počne da plače, na roditeljskoj jedinici će zasijati lampice za jačinu zvuka.

- Sve dok jedinica za bebu ne detektuje zvuk ni jedno svetlo koje označava nivo zvuka na roditeljskoj jedinici ne svetli.
- Kada jedinica za bebu uhvati neki zvuk, jedno ili više svetala koja označavaju nivo zvuka na roditeljskoj jedinici zasvetle. Broj lampica koje će se zasijati zavisi od jačine zvuka koji je detektovala jedinica za bebu.
- Svetla koja označavaju jačinu zvuka rade i kada je jačina zvuka na roditeljskoj jedinici postavljena na nizak nivo.

Noćno svetlo

Jedinica za bebu poseduje nežno noćno svetlo koje vam pomaže da uspavate bebu.

- 1** Pritisnite noćno svetlo na jedinici za bebu kako biste ga uključili ili isključili (Sl. 19).

Selektor kanala

Pazite da su selektori kanala unutar odeljaka za baterije obe jedinice postavljeni na isti kanal. Ovim selektorima kanala možete da izaberete šesnaest različitih kanala. Ako se pojave smetnje sa drugih baby monitora, radio uređaja, televizora i sl. koji koriste isti kanal, izaberite drugi kanal.

- 1** Uklonite poklopce sa obe jedinice.

- **Jedinica za bebu: (Sl. 3)**

- Stavite novčić ili odvijač u žleb na dugmetu za zaključavanje (1), okrenite dugme za zaključavanje u suprotnom smeru od smera kretanja kazaljke na satu (2) i skinite poklopac.
- Ako se u odeljku nalaze baterije, uklonite ih.

- **Roditeljska jedinica: (Sl. 5)**

- Gurnite poklopac nadole da biste ga skinuli.
- Uklonite komplet baterija iz odeljka.

- 2** Malim, ravnim odvijačem okrenite selektor kanala u željeni položaj. Obratite pažnju na to da su obe jedinice postavljene na isti kanal (Sl. 20).

- 3** Testirajte vezu

Ako ne bude bilo smetnji prilikom testiranja veze, vratite komplet punjivih baterija i nepunjive baterije u odeljke i vratite poklopce na mesto.

Ako bude smetnji, postavite selektor na obe jedinice na drugi kanal i ponovo testirajte vezu.

Dodatna oprema

Kopča za kaiš

Ako su baterije na roditeljskoj jedinici dovoljno napunjene, jedinicu možete nositi sa sobom po kući i van nje ako je okačite o kaiš ili pojas pomoću kopče za kaiš. To vam omogućava da slušate svoju bebu čak i kada se krećete.

Povezivanje kopče za kaiš

- 1 Stavite malu iglu sa zadnje strane kopče za kaiš u otvor sa zadnje strane roditeljske jedinice (1). Okrenite kopču za kaiš ulevo dok se ne zaključa u položaj („klik“) (2) (Sl. 21).

Uklanjanje kopče za kaiš

- 1 Okrenite kopču za kaiš udesno (1) i uklonite je (2) (Sl. 22).

Čišćenje i održavanje

Nemojte da uranjate jedinicu za bebu, roditeljsku jedinicu i punjač roditeljske jedinice u vodu i nemojte da ih perete pod mlazom vode.

Nemojte da koristite sprej za čišćenje i tečna sredstva za čišćenje.

- 1 Isključite jedinicu za bebu i punjač roditeljske jedinice ako su priključeni na naponsku mrežu.

- 2 Očistite jedinicu za bebu, roditeljsku jedinicu i punjač roditeljske jedinice vlažnom tkaninom.

Uverite se da su jedinica za bebu i punjač roditeljske jedinice suvi pre nego što ih priključite na naponsku mrežu. Uverite se da je roditeljska jedinica suva pre nego što je postavite na punjač.

- 3 Adaptere čistite suvom krpom.

Odlaganje

Kada neko vreme ne nameravate da koristite baby monitor, izvadite nepunjive baterije iz jedinice za bebu i punjive baterije iz roditeljske jedinice.

Jedinicu za bebu, roditeljsku jedinicu, punjač roditeljske jedinice i adaptere čuvajte na hladnom i suvom mestu.

Zamena delova

Jedinica za bebu

Nepunjive baterije

Baterije jedinice za bebu zamenite isključivo sa četiri nepunjive 1,5 V R6 AA baterije.

Napomena: Savetujemo vam da koristite Philips nepunjive baterije.

Adapter

Adapter jedinice za bebu zamenite isključivo originalnim adapterom. Novi adapter možete naručiti od prodavca ili u Philips servisnom centru:

- TAD1-0900200E01 / SVH-005-090-020-A1 (samo EU/SGP)
- 9VD200 (samo AU/NZ)

Roditeljska jedinica

Punjač

Punjač roditeljske jedinice zamenite isključivo punjačem istog tipa.

Baterije

Uvek zamenite komplet punjivih baterija u roditeljskoj jedinici odgovarajućim tipom baterija.

Adapter

Adapter punjača roditeljske jedinice zamenite isključivo originalnim adapterom. Novi adapter možete naručiti od prodavca ili u Philips servisnom centru:

- TAD1-0900200E01 / SVH-005-090-020-A1 (samo EU/SGP)
- 9VD200 (samo AU/NZ)

Zaštita okoline

- Aparat koji se više ne može upotrebljavati nemojte da odlažete u kućni otpad, već ga predajte na zvaničnom mestu prikupljanja za reciklažu. Tako ćete doprineti zaštiti okoline (Sl. 23).
- Nepunjive baterije i kompleti baterija sadrže supstance koje mogu da zagade okolinu. Nepunjive baterije i komplete baterija nemojte bacati sa ostalim kućnim otpadom, već ih predajte na odobrenom mestu za prikupljanje otpada. Pre nego što bacite ili predate aparat na zvaničnom mestu za prikupljanje otpada, obavezno izvadite nepunjive baterije i komplete baterija (Sl. 24).

Garancija i servis

Ukoliko vam je potreban servis, informacije ili ako imate neki problem, posetite Web stranicu kompanije Philips AVENT na adresi **www.philips.com/AVENT** ili se obratite centru za korisničku podršku kompanije Philips u svojoj zemlji (broj telefona ćete pronaći u međunarodnom garantnom listu). Ako u vašoj zemlji ne postoji centar za korisničku podršku, obratite se ovlašćenom prodavcu Philips proizvoda.

Najčešća pitanja

U ovom poglavlju su navedena najčešća pitanja o aparatu. Ako ne možete da pronađete odgovor na svoje pitanje, obratite se korisničkoj podršci kompanije Philips u svojoj zemlji.

Pitanje	Odgovor
Zašto se indikator napajanja ne uključuje?	Možda mali utikač nije pravilno priključen u utičnicu na jedinici za bebu ili u punjač na roditeljskoj jedinici ili adapter možda nije priključen u zidnu utičnicu ili nije ispravno priključen.
	Možda ste zaboravili da uključite jedinice. Pritisnite dugme za uključivanje/isključivanje na jedinici za bebu i okrenite kontrolu jačine zvuka na roditeljskoj jedinici nadole da biste uključili jedinice.
	Nepunjive baterije iz jedinice za bebu ili komplet punjivih baterija iz roditeljske jedinice možda je skoro ispražnjen. U tom slučaju zamenite baterije u jedinici za bebu ili napunite komplet baterija u roditeljskoj jedinici.
Zašto indikator napajanja trepće crveno?	Nepunjive baterije iz jedinice za bebu ili komplet punjivih baterija iz roditeljske jedinice možda je skoro ispražnjen. U tom slučaju zamenite baterije u jedinici za bebu ili napunite komplet baterija u roditeljskoj jedinici.
Zašto roditeljska jedinica ispušta visok zvuk?	Jedinice su suviše blizu jedna drugoj. Udaljite roditeljsku jedinicu najmanje 1 metar / 3 stope od jedinice za bebu. Ako ovo ne pomogne, jačina zvuka je suviše visoka. Okrenite kontrolu jačine zvuka da biste smanjili jačinu zvuka.
Zašto roditeljska jedinica ne emituje zvuk?	Proverite da li je jačina zvuka dovoljno visoka. Ako je jačina zvuka suviše niska, okrenite kontrolu jačine zvuka na viši nivo. Takođe proverite osetljivost mikrofona na jedinici za bebu.

Pitanje	Odgovor
	Roditeljska jedinica je možda van dometa u odnosu na jedinicu za bebu ili možda ima previše zidova i/ili plafona između dve jedinice. Probajte na drugoj lokaciji ili smanjite rastojanje između jedinica.
Zašto indikator veze trepće crveno?	Trepće zato što veza nije uspostavljena. Roditeljska jedinica je možda van dometa jedinice za bebu ili su jedinice postavljene na različite kanale. Proverite da li su roditeljska jedinica i jedinica za bebu postavljene na isti kanal. Ako jesu, stavite roditeljsku jedinicu na drugo mesto, bliže jedinici za bebu. Ako nisu, postavite obe jedinice na isti kanal i sačekajte 10-30 sekundi dok se ne uspostavi veza.
Zašto roditeljska jedinica ispušta zvučni signal?	To što čujete je alarm veze. Roditeljska jedinica se možda nalazi van dometa jedinice za bebu ili su jedinici možda postavljene na različite kanale. Proverite da li su roditeljska jedinica i jedinica za bebu postavljene na isti kanal. Ako jesu, stavite roditeljsku jedinicu na drugo mesto, bliže jedinici za bebu. Ako nisu, postavite obe jedinice na isti kanal i sačekajte 10-30 sekundi dok se ne uspostavi veza.
Zašto roditeljska jedinica reaguje suviše sporo na zvukove koje pravi beba?	Postavite osetljivost mikrofona na viši nivo i/ili približite jedinicu za bebu bebi. Pazite da jedinica za bebu bude najmanje 1 metar / 3 stope daleko od bebe.
Zašto roditeljska jedinica reaguje suviše brzo na različite zvukove?	Postavite osetljivost mikrofona na jedinici za bebu na viši nivo i/ili približite jedinicu za bebu bebi. Pazite da jedinica za bebu bude najmanje 1 metar / 3 stope daleko od bebe.
Zašto ne mogu da uspostavim vezu?	Jedinice su možda postavljene na različite kanale. Postavite obe jedinice na isti kanal i sačekajte 10 - 30 sekundi da se veza uspostavi.
Zašto se veza gubi s vremena na vreme?	Jedinica za bebu je možda van dometa u odnosu na roditeljsku jedinicu ili možda ima previše zidova i/ili plafona između dve jedinice. Probajte na drugoj lokaciji ili smanjite rastojanje između jedinica. Roditeljska jedinica je verovatno blizu granica radnog dometa. Stavite roditeljsku jedinicu bliže jedinici za bebu, na mesto na kojem ima bolji prijem. Obratite pažnju da je potrebno oko 30 sekundi da se veza ponovo uspostavi kada pomerate jednu ili obe jedinice.
Zašto ima smetnji na roditeljskoj jedinici?	Jedinica za bebu je možda van dometa u odnosu na roditeljsku jedinicu ili možda ima previše zidova i/ili plafona između dve jedinice. Probajte na drugoj lokaciji ili smanjite rastojanje između jedinica. Smetnje mogu da se pojave na roditeljskoj jedinici ako je van radnog dometa jedinice za bebu. Roditeljska jedinica može takođe biti suviše blizu prozora i može da hvata smetnje kroz prozor. Udaljite roditeljsku jedinicu od prozora.
	Smetnje takođe nastaju kada ima previše zidova ili plafona između roditeljske jedinice i jedinice za bebu. Stavite roditeljsku jedinicu na drugo mesto, bliže jedinici za bebu. Takođe pazite da su jedinice dovoljno udaljene od mobilnih i bežičnih telefona, radio i TV aparata.

Pitanje	Odgovor
Zašto čujem buku ili zvuk grebanja?	Možda je došlo do smetnji od nekog drugog aparata ili baby monitora. Prebacite obe jedinice na drugi kanal. Pazite da obe jedinice budu na istom kanalu. Roditeljska jedinica je možda suviše blizu prozora, pa prima signale sa drugih aparata ili baby monitora. Udaljite jedinicu od prozora.
	Jedinica za bebu je možda van dometa u odnosu na roditeljsku jedinicu ili možda ima previše zidova i/ili plafona između dve jedinice. Probajte na drugoj lokaciji ili smanjite rastojanje između jedinica.
	Nepunjive baterije iz jedinice za bebu ili komplet punjivih baterija iz roditeljske jedinice možda je skoro ispražnjen. U tom slučaju zamenite baterije u jedinici za bebu ili napunite komplet baterija u roditeljskoj jedinici.
Zašto roditeljska jedinica hvata signale sa drugog baby monitora?	Baby monitor radi na istom kanalu kao i drugi baby monitor iz susedstva. Postavite obe jedinice na drugi kanala pomoću selektora kanala.
Zašto baby monitor ne radi na dometu od 200 metara / 600 stopa iz specifikacije?	Specifikacija dometa od 200 metara / 600 stopa važi samo na otvorenom. Unutar građevine domet je ograničen brojem i vrstom zidova i/ili plafona između dve jedinice. Promenite položaj jedne ili obe jedinice da biste optimizovali domet.
Šta se dešava kada nestane struje?	Ako koristite jedinicu za bebu bez nepunjivih baterija, doći će do prekida veze između roditeljske jedinice i jedinice za bebu prilikom nestanka struje. Ako jedinica za bebu sadrži baterije, ali je komplet punjivih baterija u roditeljskoj jedinici ispražnjen, veza će takođe biti prekinuta. Ako jedinica za bebu sadrži nepunjive baterije, a komplet punjivih baterija u roditeljskoj jedinici je napunjen, neće doći do prekida veze.
Zašto se komplet baterija roditeljske jedinice ne puni?	Komplet punjivih baterija je dotrajavao. Zamenite komplet baterija u roditeljskoj jedinici.
Vreme rada roditeljske jedinice trebalo bi da bude bar 10 časova. Zašto je vreme rada moje roditeljske jedinice kraće?	Kada se komplet punjivih baterija roditeljske jedinice napuni prvi put, vreme rada biće kraće od 10 časova. Komplet punjivih baterija dostiže svoj puni kapacitet tek nakon tri ciklusa punjenja i pražnjenja. Jačina zvuka na jedinici za bebu je možda postavljena na suviše visok nivo, što izaziva da jedinica za bebu troši puno energije. Smanjite jačinu zvuka na jedinici za bebu. Nivo osetljivosti mikrofona na jedinici za bebu možda je postavljen na suviše visok nivo, što izaziva da roditeljska jedinica troši puno energije. Postavite osetljivost mikrofona na jedinici za bebu na niži nivo.

Pitanje

Zašto indikator punjenja na punjaču roditeljske jedinice neprestano svetli crveno čak i kada je komplet baterija potpuno napunjen?

Odgovor

Indikator punjenja uvek svetli crveno čim se roditeljska jedinica postavi na punjač koji je priključen na naponsku mrežu. Zatamnjuje se kada se baterije potpuno napune, ali ostaje uključen kako bi ukazao na to da je punjač priključen na naponsku mrežu.

Zašto ne mogu da uključim roditeljsku jedinicu odmah nakon što je stavim u punjač?

Komplet baterija verovatno je potpuno ispražnjen. Ostavite roditeljsku jedinicu da se puni bar 30 minuta pre nego što je uključite. Ostavite roditeljsku jedinicu u punjaču nakon što je uključite kako bi se baterije potpuno napunile. Punjenje duže traje kada je roditeljska jedinica uključena.

Вступ

Вітаємо Вас із покупкою та ласкаво просимо до клубу Philips AVENT! Щоб уповні скористатися підтримкою, яку пропонує Philips AVENT, зареєструйте свій виріб на веб-сайті www.philips.com/welcome.

Компанія Philips AVENT впродовж багатьох років виробляє якісні товари для догляду за дитиною, які справді необхідні батькам. За допомогою цієї системи контролю за дитиною Philips AVENT Ви зможете чути свого малюка з будь-якого місця в будинку чи біля нього. Шістнадцять різних каналів гарантують мінімальні перешкоди та надійний прийом сигналу, забезпечуючи постійний зв'язок із дитиною.

Загальний опис (Мал. 1)**А Дитячий блок**

- 1 Кнопка "увімк./вимк."
- 2 Нічник
- 3 Роз'єм для малої вилки
- 4 Адаптер
- 5 Мікрофон
- 6 Мала вилка
- 7 Індикатор роботи
- 8 Регулятор чутливості мікрофона
- 9 Селектор каналів
- 10 Кришка відділення для звичайних батарей
- 11 Звичайні батареї (не входять у комплект)

В Батьківський блок

- 1 Індикатори рівня звуку
- 2 Гучномовець
- 3 Адаптер
- 4 Мала вилка
- 5 Зарядний блок
- 6 Індикатор заряду
- 7 Роз'єм для малої вилки
- 8 Індикатор ЗВ'ЯЗКУ
- 9 Регулятор гучності з функцією "увімк./вимк."
- 10 Індикатор роботи
- 11 Селектор каналів
- 12 Кришка відділення для комплекту акумуляторних батарей
- 13 Перемикач попередження про втрату зв'язку
- 14 Комплект акумуляторних батарей (у комплекті)
- 15 Фіксатор на пояс

Важлива інформація

Уважно прочитайте цей посібник користувача перед тим, як використовувати пристрій, та зберігайте його для майбутньої довідки.

Небезпечно

- Ніколи не занурюйте жодної частини пристрою у воду чи іншу рідину.

Попередження

- Перед тим як під'єднувати дитячий блок та зарядний пристрій батьківського блока до мережі, перевірте, чи збігається напруга на адаптерах дитячого блока та зарядного пристрою батьківського блока із напругою у мережі.
- Для під'єднання дитячого блока до мережі використовуйте лише адаптер, що додається.

- Для заряджання батьківського блока використовуйте лише адаптер та зарядний пристрій, що додаються.
- Адаптери містять трансформатор. Для запобігання небезпеки не від'єднуйте адаптери, щоб замінити їх іншими.
- Якщо адаптер дитячого блока пошкоджено, для уникнення небезпеки обов'язково замініть його оригінальним. Інформацію про відповідний тип адаптера див. у розділі "Заміна".
- Якщо зарядний пристрій або адаптер батьківського блока пошкоджено, для уникнення небезпеки їх слід замінити оригінальними. Інформацію про відповідний тип адаптера див. у розділі "Заміна".
- Ніколи не використовуйте систему контролю за дитиною у вологому середовищі чи близько до води.
- Для запобігання ураженню електричним струмом не відкривайте корпус дитячого блока або батьківського блока (за винятком відділень для комплекту батарей або звичайних батарей).
- Цей пристрій не призначено для користування особами (включаючи дітей) з послабленими фізичними відчуттями чи розумовими здібностями, або без належного досвіду та знань, крім випадків користування під наглядом чи за вказівками особи, яка відповідає за безпеку їх життя.
- Дорослі повинні стежити, щоб діти не бавилися пристроєм.
- Робочий діапазон системи контролю за дитиною становить 200 метрів на відкритому просторі. Залежно від оточення та інших факторів, які можуть створювати перешкоди, робочий діапазон може бути меншим (див. розділ "Застосування пристрою", підрозділ "Робочий діапазон").

Увага

- Використовуйте і зберігайте пристрій за температури від 10°C до 40°C.
- Оберегайте дитячий і батьківський блоки від надмірного охолодження, нагрівання та дії прямих сонячних променів.
- Дитячий блок і шнур повинні завжди бути недосяжні для дітей (принаймні, на відстані 1 метра).
- Ніколи не кладіть дитячий блок у дитяче ліжко чи манеж.
- Ніколи нічим не накривайте батьківський і дитячий блоки (наприклад, рушником чи ковдрою).
- Завжди встановлюйте у дитячий блок звичайні батареї відповідного типу.
- Завжди встановлюйте у батьківський блок комплект акумуляторних батарей відповідного типу.

Загальна інформація

- Ця система контролю за дитиною є допоміжним пристроєм. Він не призначений для заміни відповідального і належного батьківського нагляду і не повинен використовуватися в таких цілях.

Електромагнітні поля (ЕМП)

Цей пристрій Philips AVENT відповідає всім стандартам, які стосуються електромагнітних полів (ЕМП). Згідно з останніми науковими дослідженнями, пристрій є безпечним у використанні за умов правильної експлуатації відповідно до інструкції, поданих у цьому посібнику користувача.

Підготовка до використання

Дитячий блок

Дитячий блок може працювати від мережі чи звичайних батарей. Навіть якщо Ви маєте намір використовувати блок із живленням від мережі, радимо вставити звичайні батареї. Це гарантуватиме роботу пристрою у випадку збою в електропостачанні.

Робота від мережі

- 1 Вставте малу вилку в дитячий блок, а адаптер вставте в розетку на стіні (Мал. 2).
- ▶ Спалахує індикатор увімкнення.

Робота від звичайних батарей

Дитячий блок живиться від чотирьох батарей R6 AA 1,5 В (не входять у комплект). Наполегливо радимо використовувати батареї Philips LR6 PowerLife. Не використовуйте акумуляторні батареї, бо дитячий блок не має функції зарядження.

Від'єднайте дитячий блок і вставте звичайні батареї, звертаючи увагу на те, щоб блок і руки були сухими.

- 1 Вставте монетку або викрутку в паз фіксатора (1), поверніть фіксатор проти годинникової стрілки (2) і зніміть кришку (Мал. 3).
- 2 Вставте чотири звичайні батареї (Мал. 4).

Примітка: Перевірте правильність розташування полюсів “+” і “-” батарей.

- 3 Встановіть кришку на місце і за допомогою монетки або викрутки поверніть фіксатор за годинниковою стрілкою.

Примітка: Коли батареї розрядяться, індикатор увімкнення на дитячому блоці заблимає червоним кольором.

Батьківський блок

Батьківський блок працює від комплекту акумуляторних батарей (додаються). Заряджайте батьківський блок перед першим використанням або, коли індикатор увімкнення на батьківському блоці блиматиме червоним кольором, що повідомляє про низький заряд комплекту батарей.

- 1 Зніміть кришку відділення для комплекту акумуляторних батарей, посунувши її донизу (Мал. 5).
- 2 Вставте вилку комплекту акумуляторних батарей у роз'єм відділення (1). Потім вставте у відділення сам комплект акумуляторних батарей (2) (Мал. 6).

Коли Ви вставляєте акумуляторні батареї, блок і руки повинні бути сухими.

- 3 Встановіть кришку на батьківський блок.
- 4 Поставте батьківський блок на зарядний пристрій (1), вставте малу вилку в зарядний пристрій, а адаптер - в розетку на стіні (2) (Мал. 7).
- ▶ Під час зарядження індикатор заряду на зарядному пристрої світиться червоним світлом без блимання.
- 5 Залишіть батьківський блок під'єднаним до мережі, доки комплект батарей повністю не зарядиться.
- ▶ Коли комплект батарей повністю зарядиться, індикатор зарядження поступово згасатиме.
- Під час першого зарядження або після тривалої перерви вимкніть батьківський блок і заряджайте його безперервно протягом щонайменше 14 годин.
- Коли комплект батарей повністю зарядиться, батьківський блок працюватиме в автономному режимі до 10 годин.

Примітка: Після першого зарядження час роботи батьківського блока становить менше 10 годин. Комплект батарей працюватиме на повну потужність лише тоді, коли його тричі повністю зарядити і розрядити.

Примітка: Коли комплект батарей розрядиться, індикатор увімкнення на батьківському блоці блиматиме червоним кольором.

Примітка: Якщо комплект батарей повністю розрядиться, батьківський блок автоматично вимкнеться і втратить зв'язок із дитячим блоком.

Примітка: Коли батьківський блок не під'єднано до мережі, комплект батарей поступово розряджається, навіть якщо батьківський блок вимкнено.

Застосування пристрою

- 1** Поставте обидва блоки в одній кімнаті, щоб перевірити зв'язок (Мал. 8). Дитячий блок повинен бути на відстані принаймні 1 метр/3 фути від батьківського.
- 2** Натисніть і утримуйте кнопку “увімк./вимк.”  на дитячому блоці, поки не засвітиться зелений індикатор увімкнення. (Мал. 9)
- 3** Поверніть регулятор гучності, щоб увімкнути батьківський блок і налаштувати необхідний рівень гучності (Мал. 10).
 - Засвічується зелений індикатор увімкнення.
 - Індикатор ЗВ'ЯЗКУ на батьківському блоці блимає зеленим кольором, доки не буде встановлено зв'язок. Це триває 30 секунд. Потім індикатор ЗВ'ЯЗКУ на батьківському блоці світлитиметься зеленим кольором без блимання.

Примітка: Якщо зв'язок відсутній, індикатор ЗВ'ЯЗКУ на батьківському блоці блимає червоним кольором.

- 4** Покладіть дитячий блок на відстані принаймні 1 метр/3 фути від дитини (Мал. 11).
- 5** Покладіть батьківський блок в межах робочого діапазону дитячого блоку. Батьківський блок повинен бути на відстані принаймні 1 метр (3 фути) від дитячого. Детальнішу інформацію про робочий діапазон можна знайти внизу в розділі “Робочий діапазон” (Мал. 12).

Робочий діапазон

Робочий діапазон системи контролю за дитиною становить 200 метрів/600 футів на відкритому просторі. Залежно від оточення та інших факторів, які можуть створювати перешкоди, робочий діапазон може бути меншим.

Сухі матеріали	Товщина матеріалів	Втрата діапазону
Дерево, штукатурка, гіпсокартон, скло (без металу, дротів або свинцю)	< 30 см/12 дюймів	0-10%
Цегла, клеєна фанера	< 30 см/12 дюймів	5-35%
Залізобетон	< 30 см/12 дюймів	30-100%
Металеві решітки або бруски	< 1 см/0,4 дюйма	90-100%
Металеві або алюмінієві листи	< 1 см/0,4 дюйма	100%

Для вологих матеріалів втрата діапазону може становити до 100%.

Функції

Цифрове підтвердження сигналу

Батьківський блок обладнано індикатором ЗВ'ЯЗКУ, що постійно повідомляє про зв'язок між дитячим та батьківським блоками. На батьківському блоці можна встановити

попереджувальний сигнал, що повідомлятиме про втрату зв'язку. У разі втрати зв'язку з дитячим блоком батьківський блок видає звукові сигнали, а індикатор ЗВ'ЯЗКУ блимає червоним світлом.

Для активації попереджувального сигналу на батьківському блоці:

- 1** Зніміть кришку відділення для комплекту акумуляторних батарей, посунивши її донизу (Мал. 5).
- 2** Вийміть комплект акумуляторних батарей з відділення (1) і витягніть вилку з роз'єму (2) (Мал. 13).
- 3** Налаштуйте перемикач попередження про втрату зв'язку у відділенні в положення "увімк." (Мал. 14).
 - Щоб вимкнути попереджувальний сигнал, налаштуйте перемикач у положення "вимк." (Мал. 15).
- 4** Встановіть кришку на батьківський блок.

Регульована чутливість звуку

За допомогою регулятора чутливості мікрофона на дитячому блоці можна налаштувати потрібний рівень звуку, який може вловлювати дитячий блок: низький, середній або високий. Якщо чутливість мікрофона налаштовано в положення "висока", дитячий блок вловлює усі звуки.

Примітка: Змінити чутливість дитячого блока можна лише тоді, коли між дитячим і батьківським блоком встановлено зв'язок.

- 1** Налаштуйте регулятор чутливості мікрофона у потрібне положення (Мал. 16).
 - ▶ Про передачу звуку повідомляє індикатор увімкнення дитячого блока, який засвічується жовтим кольором (Мал. 17).

Примітка: Для визначення сили звуку можна використовувати власний голос.

Примітка: Коли вибрано високий рівень чутливості мікрофона дитячого блока, він вловлює більше звуків, і тому частіше передає сигнали. Через це блок споживає більше енергії.

Регульована гучність гучномовця

Гучність батьківського блока можна налаштувати відповідно до оточення.

- 1** Поверніть регулятор гучності батьківського блока в потрібне положення (Мал. 18).

Примітка: Коли вибрано високий рівень гучності батьківського блока, він споживає більше енергії.

Індикатори рівня звуку

Батьківський блок постійно контролює рівень звуку в дитячій кімнаті, а індикатори рівня звуку повідомляють, чи дитина активна. Якщо дитина плаче, індикатори рівня звуку на дитячому блоці засвічуються.

- Поки дитячий блок не виявлятиме звуків, на батьківському блоці не буде жодного індикатора рівня звуку.
- Коли дитячий блок вловлює звук, на батьківському блоці засвічуються один або кілька індикаторів рівня звуку. Кількість засвічених індикаторів відповідає гучності звуку, який фіксується дитячим блоком.
- Індикатори рівня звуку також засвічуються, коли вибрано низький рівень гучності звуку батьківського блока.

Нічник

Дитячий блок обладнано нічником із м'яким світлом, який заспокоює дитину перед сном.

1 Натисніть кнопку нічника, щоб його увімкнути або вимкнути (Мал. 19).

Селектор каналів

Завжди перевіряйте, чи селектори каналів у відділеннях для батарей обох блоків налаштовано на один і той самий канал. За допомогою цих селекторів каналу можна вибрати шістнадцять різних положень каналів. Якщо з'являються перешкоди від інших систем контролю за дитиною, радіоприймачів, телевізорів та пристроїв, які використовують той самий канал, виберіть інший канал.

1 Зніміть кришки з обох блоків.

Д Дитячий блок: (Мал. 3)

- Вставте монетку або викрутку в паз фіксатора (1), поверніть фіксатор проти годинникової стрілки (2) і зніміть кришку.
- Якщо у відділенні є батареї, вийміть їх.

Д Батьківський блок: (Мал. 5)

- Зніміть кришку, посунувши її донизу.
- Вийміть комплект батарей з відділення.

2 За допомогою маленької пласкої викрутки поверніть селектори каналів блоків у потрібне положення. Обидва блоки повинні бути налаштовані на один і той самий канал (Мал. 20).

3 Перевірте зв'язок

Якщо під час перевірки зв'язку перешкод немає, вставте комплект батарей і звичайні батареї у відділення і встановіть кришки.

Якщо перешкоди є, налаштуйте селектори обох блоків на інший канал і перевірте зв'язок знову.

Акcesуари

Фіксатор на пояс

Якщо комплект батарей батьківського блока заряджено добре, блок можна носити зі собою в будинку та поза його межами, приєднавши до пояса за допомогою фіксатора. Це дозволяє контролювати дитину і виконувати іншу роботу.

Під'єднання фіксатора на пояс

1 Вставте малий кілок позаду фіксатора на пояс в отвір на задній стороні батьківського блока (1). Поверніть фіксатор на пояс вліво до фіксації (2) (Мал. 21).

Від'єднання фіксатора на пояс

1 Поверніть фіксатор на пояс вправо (1) і зніміть його (2) (Мал. 22).

Чищення та догляд

Не занурюйте дитячий блок, батьківський блок і зарядний пристрій батьківського блока у воду і не мийте їх під краном.

Не використовуйте жодних розпилувачів чи рідких засобів для чищення.

1 Якщо дитячий блок і зарядний пристрій батьківського блока під'єднано до мережі, від'єднайте їх.

- 2** Чистіть дитячий блок, батьківський блок і зарядний пристрій батьківського блока вологою ганчіркою.

Перед під'єднанням дитячого блока і зарядного пристрою батьківського блока до мережі, перевірте, чи вони сухі. Перед тим як встановлювати батьківський блок на зарядний пристрій, перевірте, чи він сухий.

- 3** Адаптери чистіть сухою ганчіркою.

Зберігання

Якщо Ви не плануєте користуватися системою контролю за дитиною протягом певного часу, вийміть звичайні батареї з дитячого блока, а комплект батарей - з батьківського блока. Зберігайте дитячий блок, батьківський блок, зарядний пристрій батьківського блока і адаптери у холодному та сухому місці.

Заміна

Дитячий блок

Звичайні батареї

Заміняйте батареї дитячого блока лише чотирма звичайними батареями R6 AA 1,5 В.

Примітка: Наполегливо рекомендуємо використовувати звичайні батареї Philips.

Адаптер

Заміняйте адаптер дитячого блока лише оригінальним адаптером. Новий адаптер можна замовити у дилера або сервісному центрі Philips.

- TAD1-0900200E01 / SVH-005-090-020-A1 (лише Європа/Сінгапур)
- 9VD200 (лише Австралія/Нова Зеландія)

Батьківський блок

Зарядний блок

Заміняйте зарядний пристрій батьківського блока лише зарядним пристроєм відповідного типу.

Комплект батарей

Заміняйте комплект акумуляторних батарей батьківського блока батареями відповідного типу.

Адаптер

Заміняйте адаптер зарядного пристрою батьківського блока лише оригінальним адаптером. Новий адаптер можна замовити у дилера або сервісному центрі Philips.

- TAD1-0900200E01 / SVH-005-090-020-A1 (лише Європа/Сінгапур)
- 9VD200 (лише Австралія/Нова Зеландія)

Навколишнє середовище

- Не викидайте пристрій разом із звичайними побутовими відходами, а здавайте його в офіційний пункт прийому для повторної переробки. Таким чином Ви допомагаєте захистити довкілля (Мал. 23).
- Звичайні батареї та комплекти акумуляторних батарей містять речовини, які можуть завдати шкоди довкіллю. Не викидайте звичайні батареї та комплекти акумуляторних батарей зі звичайними побутовими відходами. Їх слід здати в офіційний пункт прийому для утилізації. Завжди виймайте звичайні батареї та комплекти батарей перед утилізацією пристрою або передачею його в офіційний пункт прийому (Мал. 24).

Гарантія та обслуговування

Якщо Вам необхідна інформація або обслуговування чи якщо у Вас виникла проблема, відвідайте веб-сайт компанії Philips AVENT www.philips.com/AVENT або зверніться до Центру обслуговування клієнтів компанії Philips у Вашій країні (телефон можна знайти на гарантійному талоні). Якщо у Вашій країні немає Центру обслуговування клієнтів, зверніться до місцевого дилера Philips.

Запитання, що часто задаються

У цьому розділі знаходиться список запитань про пристрій, які часто задаються. Якщо Ви не можете знайти відповіді на своє запитання, зверніться до Центру обслуговування клієнтів у Вашій країні.

Запитання

Відповідь

Чому не засвічується індикатор увімкнення?

Можливо, малу вилка неправильно встановлено у роз'єм дитячого блока чи зарядний пристрій батьківського блока, або ж адаптер не під'єднано чи неправильно під'єднано до розетки на стіні.

Можливо, Ви забули увімкнути блоки. Натисніть кнопку "увімк./вимк." на дитячому блоці і поверніть регулятор гучності на батьківському блоці донизу, щоб увімкнути обидва блоки.

Можливо, звичайні батареї дитячого блока або комплект акумуляторних батарей батьківського блока розрядилися. У такому випадку замініть батареї дитячого блока або зарядіть комплект батарей батьківського блока.

Чому індикатор увімкнення блимає червоним кольором?

Можливо, звичайні батареї дитячого блока або комплект батарей батьківського блока розрядилися. У такому випадку замініть батареї дитячого блока або зарядіть комплект батарей батьківського блока.

Чому батьківський блок видає пронизливі звуки?

Блоки розміщені надто близько. Перекладіть батьківський блок принаймні на відстань 1 метр від дитячого. Якщо це не допоможе, можливо, надто високе налаштування гучності. Зменшіть гучність, повернувши регулятор гучності.

Чому від батьківського блока не надходять звукові сигнали?

Перевірте налаштування гучності. Якщо гучність низька, поверніть регулятор, щоб збільшити її. Перевірте також чутливість мікрофона на дитячому блоці.

Можливо, батьківський блок не потрапляє в діапазон прийому дитячого блока, або між блоками надто багато стін та/або стель. Спробуйте використовувати обидва блоки в іншому місці або зменшіть відстань між ними.

Чому індикатор ЗВ'ЯЗКУ блимає червоним кольором?

Індикатор блимає, бо немає зв'язку. Можливо, батьківський блок не потрапляє в діапазон прийому дитячого блока або його налаштовано на інший канал, ніж дитячий. Перевірте, чи батьківський та дитячий блоки налаштовано на один і той самий канал. Якщо так, перемістіть батьківський блок ближче до дитячого. Якщо ні, налаштуйте обидва блоки на один і той самий канал і почекайте 10-30 секунд, поки встановиться зв'язок.

Запитання	Відповідь
Чому батьківський блок видає сигнали?	Те, що Ви чуєте, це попередження про втрату зв'язку між дитячим і батьківським блоками. Можливо, батьківський блок не потрапляє в діапазон прийому дитячого блока або його налаштовано на інший канал, ніж дитячий. Перевірте, чи батьківський та дитячий блоки налаштовано на один і той самий канал. Якщо так, перемістіть батьківський блок ближче до дитячого. Якщо ні, налаштуйте обидва блоки на один і той самий канал і почекайте 10-30 секунд, поки встановиться зв'язок.
Чому батьківський блок надто повільно реагує на дитячі звуки?	Налаштуйте чутливість мікрофона на дитячому блоці на вищий рівень та/або перекладіть дитячий блок ближче до дитини. Дитячий блок повинен знаходитися принаймні на відстані 1 метр/3 фути від дитини.
Чому батьківський блок надто швидко реагує на інші звуки?	Налаштуйте чутливість мікрофона на дитячому блоці на нижчий рівень та/або перемістіть дитячий блок ближче до дитини. Дитячий блок повинен знаходитися принаймні на відстані 1 м від дитини.
Чому я не можу встановити зв'язок?	Блоки можуть бути налаштовані на різні канали. Налаштуйте обидва блоки на один і той самий канал і почекайте 10-30 секунд, поки встановиться зв'язок.
	Дитячий блок може не потрапляти в діапазон прийому батьківського блока, або між блоками може бути надто багато стін та/або стель. Спробуйте використовувати обидва блоки в іншому місці або зменшіть відстань між ними.
Чому час від часу зв'язок втрачається?	Можливо, батьківський блок знаходиться близько від межі робочого діапазону. Покладіть батьківський блок ближче до дитячого в місці з кращим прийомом. Перекладаючи один чи обидва блоки, врахуйте, що для повторного встановлення зв'язку знадобиться приблизно 30 секунд.
	Дитячий блок може не потрапляти в діапазон прийому батьківського блока, або між блоками може бути надто багато стін та/або стель. Спробуйте використовувати обидва блоки в іншому місці або зменшіть відстань між ними.
Чому на батьківському блоці перешкоди?	Перешкоди на батьківському блоці можуть з'являтися тоді, коли він не потрапляє в діапазон прийому сигналу дитячого блока. Батьківський блок може також бути надто близько до вікна і вловлювати сигнали-перешкоди через вікно. Переставте батьківський блок подалі від вікна.
	Перешкоди з'являються також і тоді, коли між батьківським і дитячим блоком є надто багато стін та стель. Покладіть батьківський блок в іншому місці, ближче до дитячого. Також перевірте, чи блоки знаходяться на великій відстані від мобільних або бездротових телефонів, радіо та телевізорів.
Чому чути шум або свист?	З іншого пристрою або системи контролю за дитиною можуть надходити перешкоди. Перемкніть обидва блоки на інший канал. Обидва блоки мають бути налаштовані на один і той самий канал.

Запитання

Відповідь

Батьківський блок може знаходитися надто близько до вікна, і тому вловлювати сигнали з інших пристроїв чи систем контролю за дитиною. Розташуйте блок подалі від вікна.

Дитячий блок може не потрапляти в діапазон прийому батьківського блока, або між блоками може бути надто багато стін та/або стель. Спробуйте використовувати обидва блоки в іншому місці або зменшіть відстань між ними.

Можливо, звичайні батареї дитячого блока або комплект акумуляторних батарей батьківського блока розрядилися. У такому випадку замініть батареї дитячого блока або зарядіть комплект батарей батьківського блока.

Чому батьківський блок вловлює сигнали іншого дитячого блока?

Система контролю за дитиною працює на тому самому каналі, що й інша система неподалік. За допомогою селектора каналів налаштуйте обидва блоки на інший канал.

Чому система контролю за дитиною не працює у визначеному діапазоні 200 метрів?

Система працює у визначеному діапазоні 200 метрів лише на відкритому просторі. У приміщенні цей діапазон обмежується кількістю та типом стін та/або стель між двома блоками. Змініть положення одного або двох блоків, щоб оптимізувати робочий діапазон.

Що станеться, якщо відбудеться збій в електропостачанні?

Якщо Ви використовуєте дитячий блок без звичайних батарей, у випадку збою в електропостачанні втратиться зв'язок між батьківським і дитячим блоками. Якщо в дитячому блоці є батареї, а комплект акумуляторних батарей батьківського блока розрядився, зв'язок також буде втрачено. Якщо в дитячому блоці є звичайні батареї, а батареї батьківського блока заряджено, зв'язок не втрачатиметься.

Чому комплект акумуляторних батарей батьківського блока не заряджається?

Термін експлуатації комплекту акумуляторних батарей закінчився. Замініть комплект батарей батьківського блока.

Час роботи батьківського блока повинен бути щонайменше 10 годин. Чому час роботи батьківського блока менший?

Якщо комплект акумуляторних батарей батьківського блока заряджався вперше, робочий час блока становить менше 10 годин. Комплект акумуляторних батарей працюватиме на повну потужність лише тоді, коли його принаймні тричі повністю зарядити і розрядити.

Можливо, встановлений надто високий рівень гучності на батьківському блоці, тому він споживає багато енергії. Зменшіть гучність на батьківському блоці.

Можливо, вибрано надто високий рівень чутливості мікрофона дитячого блока, тому батьківський блок споживає багато енергії. Зменшіть рівень чутливості мікрофона дитячого блока.

Запитання	Відповідь
Чому індикатор заряджання на зарядному пристрої батьківського блока постійно світиться червоним кольором, навіть якщо батареї повністю зарядилися?	Індикатор заряджання завжди засвічується червоним кольором, якщо батьківський блок поставити на під'єднаний до мережі зарядний пристрій. Коли батареї повністю зарядяться, індикатор згасає, але продовжує світитися, що означає, що зарядний пристрій під'єднано до мережі.
Чому, поставивши батьківський блок на зарядний пристрій, я не можу одразу його увімкнути?	Можливо, комплект батарей повністю розрядився. Перед тим як увімкнути батьківський блок, його слід заряджати щонайменше 30 хвилин. Увімкнувши батьківський блок, залиште його на зарядному пристрої, щоб батареї зарядилися повністю. Якщо батьківський блок увімкнено, заряджання триває довше.

PHILIPS

Philips Consumer Lifestyle

DOC-SCD481*(Report No. / Numéro du Rapport)***2008***(Year in which the CE mark is affixed / Année au cours de laquelle le marquage CE a été apposé)*

EC DECLARATION OF CONFORMITY

(DECLARATION DE CONFORMITE CE)

We / Nous, PHILIPS CONSÜMER LIFESTYLE B.V.

(Name / Nom de l'entreprise)

TUSSENDIEPEN 4, 9206 AD DRACHTEN, THE NETHERLANDS

(address / adresse)

Declare under our responsibility that the electrical product(s):

*(Déclarons sous notre responsabilité que le(s) produit(s) électrique(s):)***Philips***(brand name, nom de la marque)***SCD470, SCD480, SCD481***(Type version or model, référence ou modèle)***Baby Monitor***(product description, description du produit)*

To which this declaration relates is in conformity with the following harmonized standards:

*(Auquel cette déclaration se rapporte, est conforme aux normes harmonisées suivantes)**(title, number and date of issue of the standard / titre, numéro et date de parution de la norme)*

EN60950-1: 2006

EN62311:2006

ETSI EN 301 489-1 V1.8.1

ETSI EN 301 489-3 V1.4.1

ETSI EN 300 220-1 V2.2.1

ETSI EN 300 220-2 V2.2.1

Following the provisions of :

*(Conformément aux exigences essentielles et autres dispositions pertinentes de:)*1999/5/EC (R&TTE Directive) *(Directive R&TTE 1999/5/CE)*

And are produced under a quality scheme at least in conformity with ISO 9001 or CENELEC Permanent Documents

(Et sont fabriqués conformément à une qualité au moins conforme à la norme ISO 9001 ou aux Documents Permanents CENELEC)

The Notified Body CETECOM ICT Services GmbH EC

Identification Number 0682

*(L'Organisme Notifié)**(Name and number/ nom et numéro)*

performed

(a effectué)

Safety and EMC test

(description of intervention / description de l'intervention)

And issued the certificate, E815569V-EO, E815585V-EO, E815586V-EO

*(et a délivré le certificat)**(certificate number / numéro du certificat)*

Remarks:

*(Remarques:)*Drachten, 28 Sept., 2009.
*(place, date / lieu, date)*A. Speelman, Compliance Manager
(signature, name and function / signature, nom et fonction)

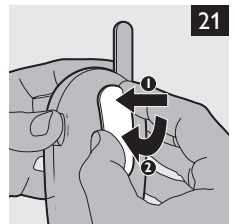
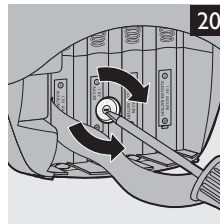
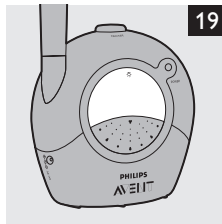
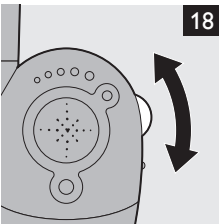
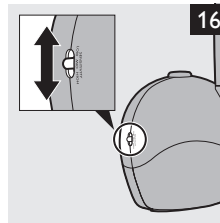
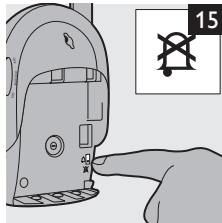
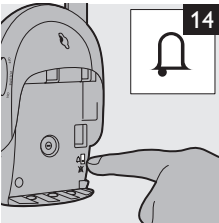
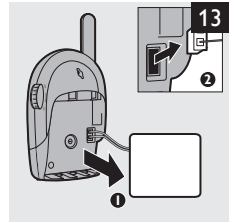
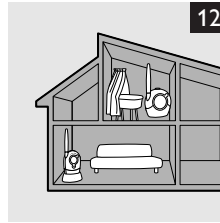
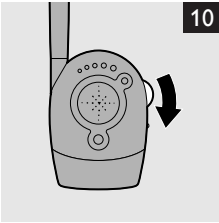
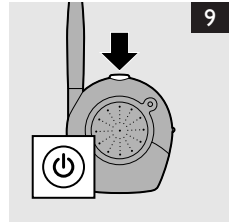
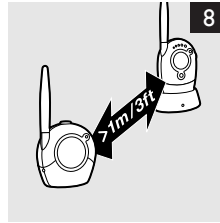
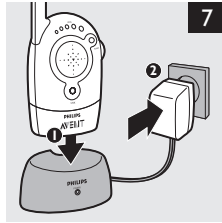
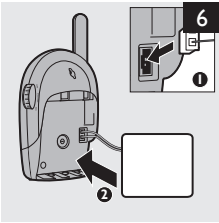
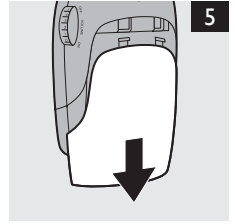
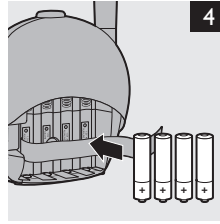
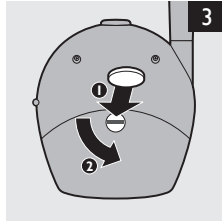
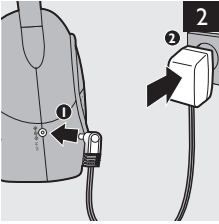

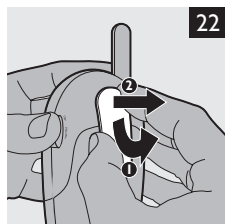
R&TTE Directive 1999/5 EC

AT ✓	DK ✓	DE ✓	IT ✓	MT ✓	SK ✓	GB ✓	CH ✓
BE ✓	EE ✓	GR ✓	LV ✓	NL ✓	SI ✓	IS ✓	BG ✓
CY ✓	FI ✓	HU ✓	LT ✓	PL ✓	ES ✓	LI ✓	RO ✓
CZ ✓	FR ✓	IE ✓	LU ✓	PT ✓	SE ✓	NO ✓	TR ✓



www.philips.com/AVENT

 100% recycled paper
100% papier recyclé

4222.002.7307.2