

PHILIPS AVENT

GB Call FREE on **0800 289 064**

FR Numéro Vert **0800 90 81 54**
(France seulement)

RU Тел. **8-800-200-0883**

PL **0 801 35 37 37**

HU **06 1 363 2903**

UA **8 044 501 19 90**

RO **+4 021 3172505**

AR **(+971) 800AVENT**

TR **0216- 573 62 00**

FA **+98-21-82430**

SL **+386 1548 4300**

CZ **286 854 411 3**

KR **080-628-8800**

GB

FR

RU

PL

HU

UA

RO

AR

TR

FA

SL

CZ

KR



A

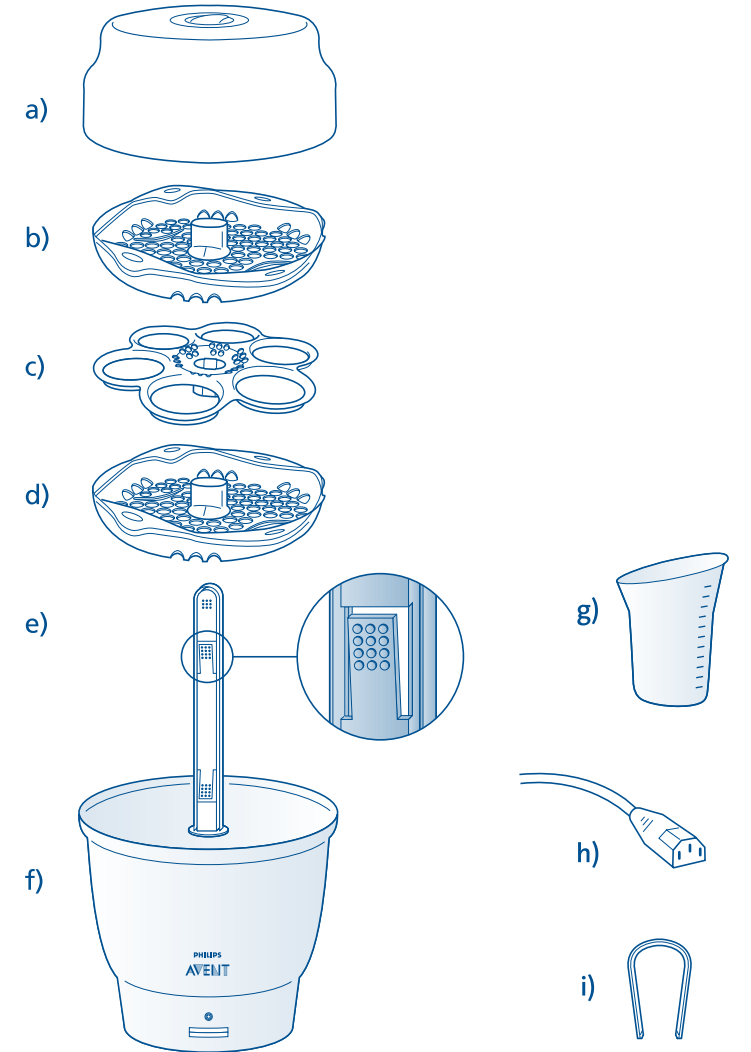

Philips AVENT, a business of Philips Electronics UK Ltd.
Philips Centre, Guildford Business Park, Guildford, Surrey, GU2 8XH

www.philips.com/AVENT

Trademarks owned by the Philips Group.
© Koninklijke Philips Electronics N.V. All Rights Reserved.

42133 5435 380

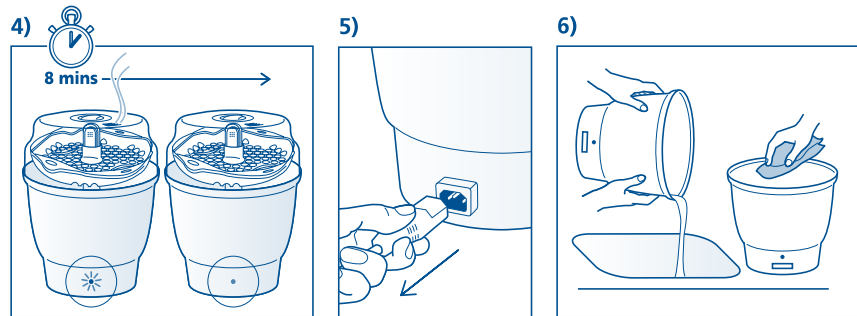
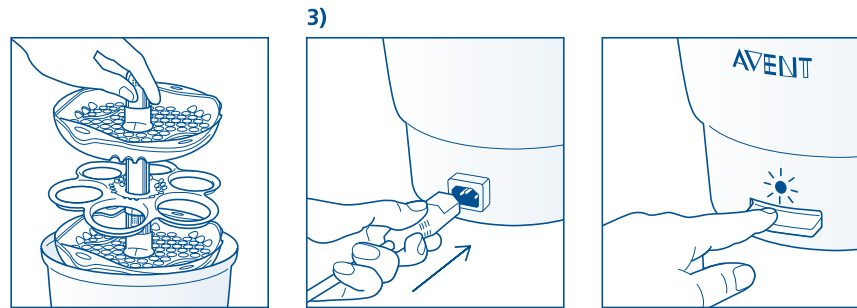
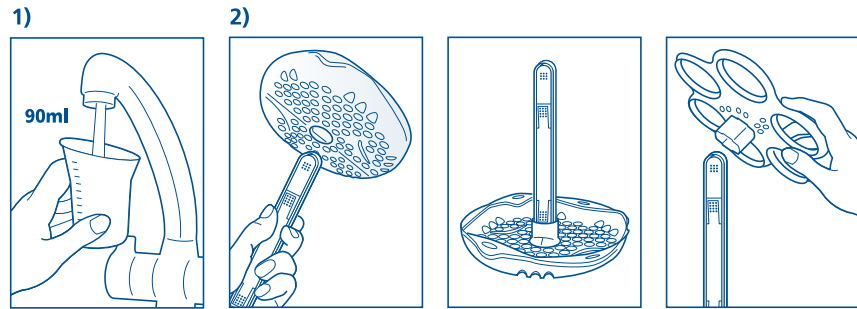
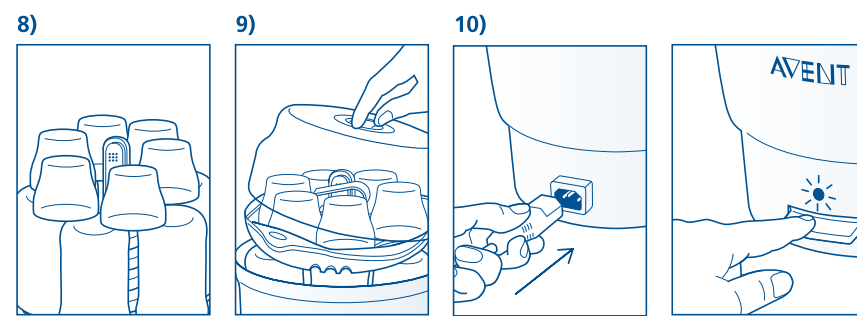
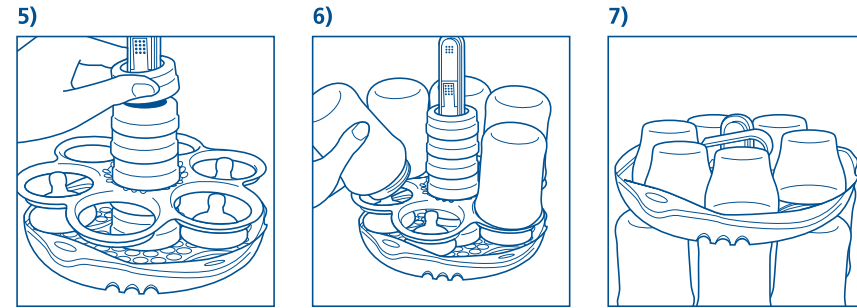
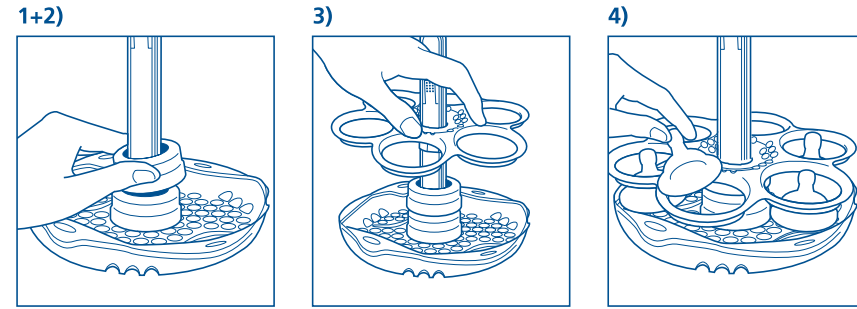
B**C**

D

1)

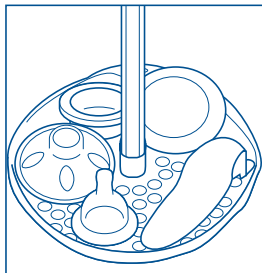
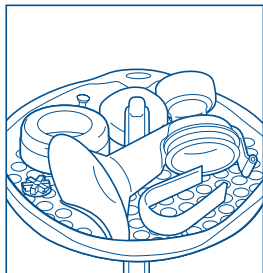

2)

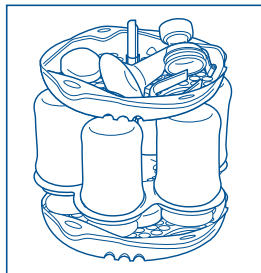

E

1)



2)

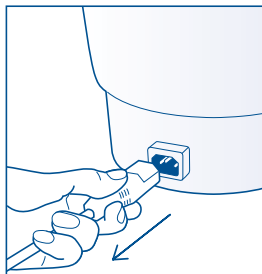

6)

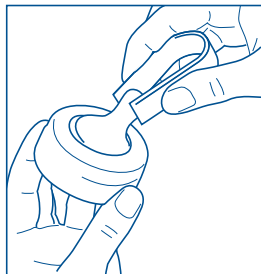

F

1)

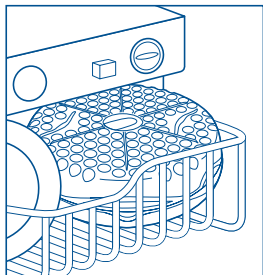

2)

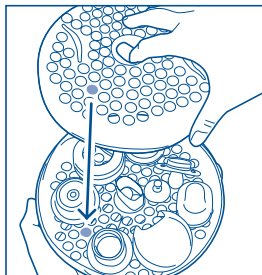

Please take 5 minutes to read through the whole of this leaflet before you use your Philips AVENT Electric Steam Steriliser for the first time.

As well as bottles and breastfeeding accessories, you can sterilise any other boilable items (please refer to the manufacturer's instructions regarding sterilisation). Please keep these instructions safe for future use. These instructions are also available on our website.

Hazard Warning

- When in use, the steriliser contains boiling water and steam escapes from the vent in the lid.
- Ensure the steriliser is placed on a firm level surface when in use.
- Never open the unit when in use.
- Always keep out of reach of children.
- Always unplug from the mains when not in use.
- Never place items on top of the steriliser.
- To stop the steriliser during the cycle, unplug at the mains.
- Take care when opening as steam can burn.
- Never immerse the steriliser in water.
- Never use the steriliser without water.
- Failure to follow de-scaling instructions may cause irreparable damage.
- There are no servicable parts inside the Electric Steam Steriliser. Do not attempt to open, service or repair the Electric Steam Steriliser yourself.

Contents (see diagram A)

- Lid
- 2 x Upper basket
- Bottle rack
- Lower basket
- Central stem
- Steriliser body
- Measuring cup
- Lead and plug
- Tongs

NB: Upper and lower baskets are identical

Before using your steriliser for the first time (see diagram B)

Remove all items from inside the steriliser body.

- Pour in exactly 90ml of tap water.
- Assemble all the blue components (baskets, stem and bottle rack). Place the assembled components in the steriliser and put the lid on.
- Connect the lead into the back of the steriliser and plug into the mains supply. The light should come on automatically. If it does not, press down on the steriliser switch.
- At the end of the cycle the unit will switch off automatically and the light will go out.
- Allow unit to cool, turn off at the mains, unplug and disconnect the lead from the back of the steriliser.
- Remove baskets and bottle rack, pour away any remaining water and wipe dry.

Before each use

- Before sterilising, wash all items in mild soapy water and rinse.
- Pour exactly 90ml of water into the steriliser body. If you add more than 90ml you will prolong the cycle time. If you use less than 90ml, your items may not be properly sterilised.

NB: When loading, always ensure that the steam can effectively circulate around all surfaces and that any water can drain off easily.

To sterilise up to six 260ml, 125ml or 330ml AVENT Bottles (see diagram C)

- Slide the lower basket onto the central stem.
- Thread 2 screw rings onto the central stem.
- Slide the bottle rack down the central stem, with the neck facing down, until it rests on the top screw ring.
- Place the teats through the centre of the holes in the bottle rack onto the lower basket.
- Thread 4 screw rings onto the central stem.
- Place the 6 inverted bottles in the bottle rack.
- Push the upper basket onto the central stem until it rests on the catch. Place the 6 dome caps and tongs into the upper basket.
- The upper basket is not required when sterilising 330ml bottles (see diagram C8).
- Place the assembled unit into the steriliser body and put the lid on.
- Put the lead into the back of the steriliser body and plug into the mains supply. Switch on.
- Cycle times will vary depending on the load. After each cycle the unit will switch off automatically and the light will go out (approx. cycle time: 8 minutes).

To sterilise the Philips AVENT Manual Breast Pump (see diagram D)

- Click the Breast Pump body into the slot in the upper basket and arrange the other breast pump components as shown. Assemble remaining components of the Breast Pump in the lower basket.
- Up to six bottles (not including screw rings, teats or dome caps) can be sterilised with the pump.
- Place assembled unit into the steriliser body, put the lid on.
- Put the lead into the back of the steriliser body and plug into the mains supply. Switch on.

To sterilise narrow neck bottles and other feeding items

Teats should be placed around the central stem in the lower basket and screw rings in the top basket, as they are too narrow for the stem. Always ensure items are positioned within baskets /racks to ensure effective circulation of steam. The bottle rack and/or upper basket can be removed to make more room.

After sterilisation (see diagram E)

- Do not remove the lid straight away. Let the steriliser cool down for 3 minutes.
- Turn off at the mains, unplug and disconnect the lead from the back of the steriliser.
- Wash your hands thoroughly before removing the sterilised items.
- Remove the lid.
- If necessary, shake excess water from items before assembling.
- The tongs can be used to remove small items and to pull the sterile teats through the screw rings of the bottles.
- The contents will remain sterile for up to six hours, following the end of the cycle, provided the lid is not removed.

- Removed items must be used/assembled immediately or re-sterilised. Expressed milk can be stored in a sterile breast milk container in the refrigerator for up to 48 hours (not in the door) or in the freezer for up to 3 months. Infant formula should be made up fresh for each feed.
- The steriliser must be left to cool for at least 10 minutes between each use to allow the thermostat to reset.
- After each use, pour away any remaining water, rinse and wipe dry.

Dishwasher Basket (see diagram F)

- The upper and lower baskets can be clipped together to hold small items such as teats, breast pump parts, soothers, etc for washing in the **top rack** of your dishwasher prior to sterilisation.
- To clip together, align the two baskets so that the indicators are opposite each other and snap the baskets together. To open basket, pull apart with fingers using side recesses.

Warning: If your Philips AVENT items are washed in the dishwasher with dirty items covered with remnants of strong sauces, such as tomato sauce, they may discolour over time.

Care of your steriliser

You should de-scale your steriliser every four weeks to ensure it continues to work 100% effectively. It may be advantageous to use pre-boiled or filtered water in your steriliser in order to reduce limescale build up.

EITHER:

- Mix one sachet of citric acid (10gms) with 200ml of water. Pour into the empty steriliser. Do not put lid on. Switch on for 1-2 minutes, i.e. do not run a full cycle. Switch off at mains and leave to stand for 30 minutes. Drain and rinse out the steriliser. Run a full cycle empty with the lid on, using exactly 90ml of water. Wipe out the steriliser. (Citric Acid is available from most chemists – avoid contact with eyes as this may cause irritation. Keep out of reach of children.)

OR:

- Pour 100ml vinegar mixed with 200ml cold water into steriliser. Allow to stand in the unit until any limescale has dissolved. Empty the unit and rinse thoroughly.

Warnings

- Under no circumstances should anything other than citric acid or vinegar be used for de-scaling as it may cause irreparable damage.
- Do not use bleach or chemical sterilising solutions/tablets in your steam steriliser or on products to be sterilised.
- Do not use abrasive, anti-bacterial materials or scourers to clean the steriliser.
- Do not use softened water in the steriliser.
- The lead supplied must not be used on any other appliance and no other lead should be used with the Electric Steam Steriliser.
- This appliance is intended for use by responsible persons. Keep out of reach of small children and the infirm.
- This appliance is not intended for use by persons including children with reduced physical, sensory or mental capabilities, or lack of experience or knowledge, unless they have been given supervision or instruction concerning use of the appliance by a person responsible for their safety.
- Children should be supervised to ensure that they do not play with the appliance.

Guarantee

Philips AVENT guarantees that should the Electric Steam Steriliser become faulty during 24 months from the date of purchase, it will be replaced free of charge during this time. Please return it to the retailer where it was purchased. Please keep your receipt as a proof of purchase, together with a note of when and where purchased. For the guarantee to be valid, please note:

- The Electric Steam Steriliser must be used according to the instructions in this leaflet and connected to suitable electricity supply.
- The claim must not be a result of accident, misuse, dirt, neglect or fair wear and tear.
- This does not affect your statutory rights.

Philips AVENT is here to help
GB: Call FREE on 0800 289 064
IRL: Call FREE on 1800 509 021
AU: 1300 364 474
www.philips.com/AVENT

Troubleshooting guide

Steriliser will not work	Check that the mains lead is connected to the steriliser as well as plugged into the mains. Check fuse in plug.
Excessive steam escaping from under the lid	Parts incorrectly loaded. Refer to diagrams C/D.
Bottles come out with marks	Steriliser needs de-scaling (see section headed 'Care of your steriliser').
Steriliser takes too long to switch off	Too much water is being used. Use exactly 90ml of water, OR: The steriliser is loaded with only a few items – light loads will take longer to cycle.

Prenez quelques minutes pour lire attentivement cette brochure avant d'utiliser pour la première fois votre stérilisateur électrique à vapeur Philips AVENT.

Cet appareil stérilise vos biberons et vos accessoires d'allaitement mais aussi tout article résistant à l'ébullition (reportez-vous aux instructions du fabricant concernant leur stérilisation). Conservez soigneusement ce dépliant comme référence. Ces instructions apparaissent aussi sur notre site internet.

Précautions d'emploi

- Quand il est en marche, l'appareil contient de l'eau bouillante qui se transforme en vapeur et s'échappe par les fentes du couvercle.
- Assurez-vous que l'appareil est sur une surface plane et stable.
- Ne soulevez jamais le couvercle quand l'appareil est en marche.
- Gardez l'appareil hors de portée des enfants.
- Débranchez-le toujours quand vous avez fini de l'utiliser. Ne posez rien dessus.
- Pour arrêter l'appareil en cours de stérilisation, débranchez-le.
- Faites attention en soulevant le couvercle car la vapeur peut causer des brûlures.
- Ne plongez jamais l'appareil dans l'eau.
- Vérifiez toujours qu'il y a de l'eau dans le stérilisateur avant de le mettre en marche.
- Si les instructions de détartrage ne sont pas suivies à la lettre, des dégâts irréparables peuvent s'ensuivre.
- Le stérilisateur électrique à vapeur ne contient aucune pièce réparable. N'essayez pas de l'ouvrir ou de le réparer vous-même.

Contenu (voir dessin A)

- Couvercle
- 2 x Paniers supérieurs
- Porte-biberons
- Panier inférieur
- Tige centrale
- Cuve
- Mesure graduée
- Cordon et fiche
- Pinces

NB : Les paniers supérieur et inférieur sont identiques.

Avant la première utilisation de l'appareil, effectuez un cycle à vide (voir dessins B)

Videz complètement le stérilisateur.

- Versez précisément 90 ml d'eau du robinet dans la cuve.
- Assemblez tous les éléments bleus (paniers, tige et porte-biberons) en suivant l'ordre indiqué. Placez cet ensemble dans la cuve et posez le couvercle.
- Enfoncez le cordon dans sa prise à la base de l'appareil et branchez sur secteur. Le voyant devrait s'allumer. S'il ne s'allume pas, appuyez sur le bouton.
- Après chaque stérilisation, l'appareil s'arrête automatiquement et le voyant s'éteint. NB. Le bouton sert à la mise en marche mais n'est pas un interrupteur.
- Laissez refroidir l'appareil, débranchez et détachez le cordon de la base de l'appareil.
- Enlevez les paniers, videz l'eau qui reste et essuyez.

Avant de stériliser

- Avant de stériliser, lavez et rincez bien tous les accessoires.
 - Versez précisément 90 ml d'eau du robinet dans la cuve. Si vous en mettez plus que la dose indiquée, la stérilisation prendra plus longtemps. Si vous en mettez moins, la stérilisation risque de ne pas s'effectuer.
- NB :** Quand vous remplissez l'appareil, assurez-vous que la vapeur peut circuler librement entre les accessoires.

Pour stériliser jusqu'à 6 biberons AVENT – 260 ml, 125 ml ou 330 ml (voir dessins C)

- Faites glisser le panier sur la tige centrale.
- Enfilez 2 bagues sur la tige centrale.
- Faites glisser le porte-biberons sur la tige centrale jusqu'à ce qu'il touche la bague de dessus.
- Placez les têtes par les cercles du porte-biberons pour les poser sur le panier inférieur.
- Enfilez 4 bagues sur la tige centrale.
- Placez les 6 biberons à l'envers dans le porte-biberons.
- Faites glisser le panier supérieur sur la tige centrale jusqu'à l'encoche. Placez les 6 capuchons et la pince dans le panier supérieur.
- Vous n'avez pas besoin du panier supérieur pour les biberons 330ml (voir dessins C8).
- Placez l'ensemble dans la cuve, et mettez le couvercle.
- Enfoncez le cordon dans sa prise à la base du stérilisateur, branchez et appuyez sur le bouton.
- La longueur de la stérilisation varie en fonction de la quantité d'articles à stériliser. Après chaque stérilisation, l'appareil s'arrête automatiquement et le voyant s'éteindra (Durée de la stérilisation : 8 minutes environ).

Pour stériliser le tire-lait manuel Philips AVENT (voir dessins D)

- Insérez la base du tire-lait dans le logement situé sur le panier supérieur et fixez les autres composants du tire-lait comme indiqué. Assemblez les composants restants du tire-lait dans le panier inférieur.
- Vous pouvez stériliser jusqu'à 6 biberons (sans leur bague, tétine ni couvercle) en même temps que le tire-lait.
- Placez l'ensemble dans la cuve, et mettez le couvercle.
- Enfoncez le cordon dans sa prise à la base du stérilisateur, branchez et appuyez sur le bouton.

Pour stériliser des biberons traditionnels à goulots étroits et autres accessoires

Placez les têtes autour de la tige centrale du panier de dessous et les bagues trop étroites pour la tige dans celui du dessus. Assurez-vous toujours que les accessoires sont arrangés de façon à ce que la vapeur circule entre eux. Pour avoir plus de place, vous pouvez retirer le porte-biberons et/ou le panier supérieur.

Après la stérilisation (voir dessins E)

- Ne soulevez pas tout de suite le couvercle. Laissez refroidir le stérilisateur 3 minutes.
- Débranchez et retirez le cordon de la base de l'appareil.
- Lavez-vous soigneusement les mains avant de retirer les articles stérilisés.
- Enlevez le couvercle.
- Si nécessaire, secouez les articles pour les égoutter avant le réassemblage.
- La pince s'utilise pour prendre les petits objets et pour enlever les têtes stérilisées dans les bagues des biberons.
- Le contenu restera stérilisé pendant 6 heures, à partir de la

- fin du cycle, du moment que le couvercle n'est pas soulevé.
- Les articles retirés doivent être utilisés/assemblés tout de suite ou bien re-stérilisés. Le lait tiré peut être conservé dans un récipient pour lait maternel pré-stérilisé, soit au réfrigérateur pendant 48 heures (pas dans la porte) soit au congélateur pendant 3 mois. Le lait en poudre devrait être préparé au dernier moment pour chaque biberon.
- L'appareil doit avoir eu le temps de refroidir 10 minutes entre chaque utilisation pour que le thermostat puisse se réajuster.
- Après chaque utilisation, videz l'eau qui reste, rincez et essuyez.

Panier à lave-vaisselle (voir dessins F)

- Les paniers inférieur et supérieur s'emboîtent l'un dans l'autre pour mettre des petits articles tels que des têtes, des pièces du tire-lait, des sucettes etc. à laver au lave-vaisselle avant de les stériliser.
- Pour les emboîter, alignez les 2 paniers de façon à ce que les indicateurs se trouvent l'un en face de l'autre et pressez. Pour ouvrir, séparez en pressant sur les côtés.

Attention : si vos articles Philips AVENT sont au lave-vaisselle avec des articles couverts de reste de sauces fortes comme de la sauce tomate, ils peuvent finir par se décolorer.

Entretien de votre stérilisateur

Vous devriez détartrer votre stérilisateur toutes les quatre semaines pour assurer qu'il reste efficace à 100%. Il est peut-être avantageux d'utiliser de l'eau préalablement bouillie ou filtrée dans votre stérilisateur afin de réduire l'accumulation de calcaire.

SOIT :

- Mélangez un sachet d'acide citrique (10g) avec 200 ml d'eau. Versez dans la cuve vide. Mettez en marche pendant 1-2 minutes, c'est-à-dire ne faites pas tourner un cycle complet. Débranchez et laissez reposer 30 minutes. Égouttez puis rincez l'appareil. Effectuez un cycle à vide avec le couvercle, en utilisant précisément 90 ml d'eau. Essuyez l'appareil. **Irritant si en contact avec les yeux. Gardez hors d'atteinte des enfants.**

SOIT :

- Vous versez 100ml de vinaigre mélangé à 200 ml d'eau dans la cuve. Laissez agir dans la cuve jusqu'à dissolution complète des résidus calcaires. Videz l'appareil.

Recommandations d'usage

- En aucune circonstance n'employez autre chose que de l'acide citrique ou du vinaigre pour détartrer, sous peine de dégâts irréparables.
- N'utilisez pas de solution ou de comprimé chimique de stérilisation, ni d'eau de Javel dans votre stérilisateur à vapeur ou sur les articles à stériliser.
- N'utilisez pas de produits abrasifs ou anti-bactériens ni d'éponge métallique pour nettoyer votre appareil.
- N'utilisez pas d'eau adoucie dans votre stérilisateur.
- Le câble fourni ne doit pas être utilisé avec un autre appareil et aucun autre câble ne doit être utilisé avec le stérilisateur électrique à vapeur.
- Cet appareil est destiné à l'usage de personnes responsables. Gardez hors de la portée de petits enfants ou d'infirmités.
- Cet appareil ne doit pas être utilisé par un enfant. De même, il ne doit pas être utilisé par des personnes à déficiences physiques, sensorielles ou mentales, à moins qu'elles ne l'utilisent sous la surveillance d'une personne ayant autorité sur elles.
- Les enfants doivent être surveillés pour s'assurer qu'ils ne jouent pas avec l'appareil.

Garantie

Dans le cas où le stérilisateur électrique à vapeur deviendrait défectueux dans les 24 mois suivant la date d'achat, Philips AVENT s'engage à le remplacer gratuitement. Retournez-le au revendeur auprès duquel vous l'avez acheté. Conservez votre reçu comme preuve d'achat et notez la date et le lieu de l'achat. Pour que la garantie soit valide, veuillez noter que :

- le stérilisateur électrique à vapeur doit être utilisé conformément aux instructions décrites dans cette brochure et branché à une prise électrique adéquate.
- La demande ne doit pas faire suite à un accident, une utilisation erronée, une négligence ou un abus.
- Ceci n'affecte pas vos droits légaux.

Philips AVENT est à votre disposition

FR: Numéro Vert 0800 90 81 54 (gratuit – France métropolitaine uniquement)

www.philips.com/AVENT

Guide de vérification

L'appareil ne marche pas	Vérifiez que le cordon est bien enfoncé dans la base du stérilisateur ainsi que dans la prise de courant.
Il s'échappe trop de vapeur par dessous le couvercle	Mauvaise disposition des éléments – Regardez les dessins de la section C/D.
Les biberons ressortent avec des marques	L'appareil a besoin d'être détartré. (Voir instructions de détartrage)
Le stérilisateur met trop longtemps à s'éteindre	Vous avez mis trop d'eau. Il en faut précisément 90 ml OU : Il n'y a que peu d'accessoires dans l'appareil – Le cycle prend alors plus longtemps.

Перед первым использованием электрического парового стерилизатора Philips AVENT необходимо ознакомиться с информацией, предоставленной в данном буклете.

Кроме бутылочек Вы можете стерилизовать другие принадлежности для кормления и аксессуары, допускающие кипячение (рекомендации по стерилизации читайте в инструкциях производителей).

Меры предосторожности

- Кипящая вода внутри стерилизатора, а также пар, выходящий через отверстие в крышке, могут стать причиной ожогов.
- Во время работы стерилизатор должен находиться на твердой ровной поверхности и в месте, недоступном для детей.
- Никогда не открывайте прибор в процессе работы.
- Всегда отключайте прибор от сети в перерывах между использованием.
- Не ставьте посторонние предметы на крышку стерилизатора.
- Для выключения стерилизатора во время рабочего цикла, отключите его от сети.
- Будьте осторожны при открывании крышки прибора.
- Во время мытья не погружайте стерилизатор в воду.
- Используйте только прилагаемый к стерилизатору сетевой шнур.
- Несоблюдение инструкции по очистке от накипи может привести к необратимому повреждению прибора.
- Электрический паровой стерилизатор не содержит деталей, требующих обслуживания пользователем. Запрещается самостоятельно открывать или ремонтировать электрический паровой стерилизатор.

Содержимое (см. рисунок А)

- Крышка
- Верхняя корзина
- Полочка для бутылочек
- Нижняя корзина
- Центральный стержень
- Корпус стерилизатора
- Мерная чашка
- Сетевой шнур с вилкой
- Щипцы

Примечание. Верхняя и нижняя корзины идентичны.

Выполните следующие действия перед первым использованием стерилизатора (см. рисунок В)

Выньте из стерилизатора бутылочки, другие принадлежности, а также пакетики с лимонной кислотой.

- 1) Налейте 90 мл воды из-под крана. Убедитесь, что уровень воды не превышает максимальной отметки на внутренней поверхности прибора.
- 2) Соберите все компоненты голубого цвета (корзины, стержень и полочку для бутылочек) как показано на рисунках, поместите их в корпус стерилизатора и закройте крышкой.
- 3) Соедините сетевой шнур со стерилизатором и подключите к сети. Индикатор должен загореться автоматически. Если этого не произойдет, нажмите клавишу выключения.
- 4) После завершения цикла прибор выключается автоматически, при этом индикатор гаснет.
- 5) Дайте прибору остыть, отключите прибор от сети и отсоедините шнур от стерилизатора.
- 6) Выньте полочку, слейте оставшуюся воду и вытрите насухо.

ПЕРЕД СТЕРИЛИЗАЦИЕЙ

- 1) Промойте принадлежности, подлежащие стерилизации, в мыльной воде и сполосните.
- 2) Налейте 90 мл воды в стерилизатор. Больше

количество воды удлинит рабочий цикл прибора, меньше – ухудшает качество стерилизации. Убедитесь, что уровень воды не превышает максимальной отметки на внутренней поверхности прибора.

Примечание: Принадлежности, подлежащие стерилизации, размещайте внутри прибора таким образом, чтобы пар свободно циркулировал, достигая всех поверхностей, а вода легко стекла.

Стерилизация 6 бутылочек AVENT объемом 260 мл, 125 мл или 330 мл (см. рисунок С)

- 1) Наденьте нижнюю корзину на центральный стержень.
- 2) От 2 бутылочек, подлежащих стерилизации, отверните кольца, фиксирующие соску, и наденьте их на центральный стержень.
- 3) Далее наденьте полочку для бутылочек горлышком вниз до касания с кольцом от бутылочки.
- 4) Через отверстия в полочке для бутылочек разместите соски в нижней корзине.
- 5) Наденьте на центральный стержень 4 фиксирующих кольца от остальных бутылочек, подлежащих стерилизации.
- 6) Установите 6 бутылочек вверх дном на полочке для бутылочек и наденьте верхнюю корзину на центральный стержень до касания с ограничителем. Поместите 6 колпачков от бутылочек и pinch на верхнюю корзину.
- 7) При стерилизации бутылочек 330 мл верхняя корзина не используется. (см. диаграмму СВ).
- 8) Все компоненты в сборе поместите в корпус стерилизатора и закройте крышкой.
- 9) Вставьте сетевой шнур в гнездо на задней стороне корпуса, подключите прибор к сети и нажмите клавишу выключателя.
- 10) Длительность рабочего цикла будет меняться в зависимости от загрузки. После каждого цикла прибор выключается автоматически, при этом индикатор гаснет.

Для стерилизации ручного молокоотсоса Philips AVENT

- 1) Вставьте основную часть молокоотсоса в отделение верхней корзины и расположите остальные детали молокоотсоса, как показано на рисунке. Оставшиеся части молокоотсоса поместите в нижнюю корзину.
- 2) Одновременно с молокоотсосом можно стерилизовать до 6 бутылочек (без фиксирующих колец, сосок и колпачков).
- 3) Все компоненты в сборе поместите в корпус стерилизатора и закройте крышкой.
- 4) Вставьте сетевой шнур в гнездо на задней стороне корпуса, подключите прибор к сети и нажмите клавишу выключателя.

Стерилизация бутылочек с узким горлышком и других принадлежностей для кормления

Соски следует разместить в нижней корзине вокруг центрального стержня. Поскольку диаметр фиксирующих колец не позволяет надевать их на центральный стержень, их следует размещать в верхней корзине. Всегда размещайте стерилизуемые предметы в корзинах и на полочке так, чтобы обеспечить свободную циркуляцию пара. Если места недостаточно, полочку и/или верхнюю корзину можно удалить.

После стерилизации (см. рисунок Е)

- 1) По окончании стерилизации не открывайте крышку сразу, дайте прибору остыть 3 минуты.
- 2) Отключите прибор от сети, отсоедините шнур от стерилизатора.
- 3) Перед тем, как прикасаться к стерилизованным предметам, тщательно вымойте руки.
- 4) Снимите крышку прибора.

- 5) При необходимости перед сборкой принадлежностей для кормления стряхните с них капли воды.
- 6) Для извлечения мелких принадлежностей и закрепления стерильных сосок в кольцах для бутылочек можно пользоваться пинцетом.
- 7) Содержимое стерилизатора сохраняет стерильность в течение 6 часов после завершения цикла стерилизации, если не открывать крышку прибора.
- 8) Принадлежности, извлеченные из стерилизатора, следует собрать/использовать немедленно, в противном случае их необходимо стерилизовать заново. Сцеженное молоко можно хранить в стерильной емкости в холодильнике в течение 24 часов (не на полке в дверце) или в морозильной камере в течение 3 месяцев. Молочную смесь следует готовить перед каждым кормлением.
- 9) Стерилизатору необходимо дать остыть не менее 10 минут перед следующим использованием, чтобы дать термостату время вернуться в исходное положение.
- 10) После каждого применения отключайте стерилизатор от сети, слейте оставшуюся воду, споласкивайте и насухо вытрите стерилизатор.

Мытьё принадлежностей в посудомоечной машине (см. рисунок F)

- 1) Верхнюю и нижнюю корзины можно соединить вместе чтобы расположить мелкие принадлежности, такие как соски, детали молокоотсоса, пустышки для мытья в посудомоечной машине перед стерилизацией.
- 2) Сложите корзины так, чтобы метки находились друг напротив друга и соедините корзины до щелчка. Чтобы раздвинуть корзины потяните их в стороны, вставив при этом пальцы в центральные отверстия обеих корзин.

Внимание: При мытье принадлежностей для кормления Philips AVENT в посудомоечной машине вместе с грязной посудой возможно их окрашивание остатками пищи, например, томатным соусом.

Уход за стерилизатором

Для эффективной работы прибора накипь следует удалять каждые 4 недели. Образование накипи в стерилизаторе можно снизить, если использовать кипяченую или фильтрованную воду.

ВАРИАНТ 1:

Растворите в 200 мл воды содержимое одного из прилагаемых пакетиков с лимонной кислотой (10 г). Залейте полученный раствор в пустой стерилизатор. Включите прибор на 1-2 минуты, т.е. не проводите полный цикл стерилизации. Отключите от сети и оставьте на 30 минут. Слейте содержимое и промойте стерилизатор. Выполните весь рабочий цикл прибора с закрытой крышкой, используя 90 мл воды. Протрите стерилизатор. (Дополнительно лимонную кислоту Вы можете приобрести в магазине – **во избежание раздражения не допускайте попадания в глаза. Храните в месте, недоступном для детей.**)

ВАРИАНТ 2:

Смешайте 100 мл пищевого уксуса и 200 мл холодной воды и залейте полученный раствор в стерилизатор. Слейте раствор после того, как известковый налет полностью растворится и тщательно прополощите прибор.

Предупреждение

- 1) Запрещается использовать для очистки от накипи какие-либо другие вещества, кроме лимонной кислоты или уксуса: это может привести к порче прибора.
- 2) Не используйте в паровом стерилизаторе отбеливатели, а также растворы или таблетки для химической стерилизации.
- 3) Для чистки стерилизатора не используйте абразивные и антибактериальные средства, а также металлические мочалки.
- 4) Для паровой стерилизации не используйте смягченную воду.
- 5) Крышка, поставляемая в комплекте, не должна использоваться в других приборах, кроме электрического парового стерилизатора. Запрещается использовать в электрическом паровом стерилизаторе какие-либо другие крышки, кроме поставляемой в комплекте.
- 6) Данный прибор предназначен для использования взрослыми, храните его в месте, недоступном для маленьких детей и немощных.
- 7) Данный прибор не предназначен для использования людьми с ограниченными физическими, сенсорными или умственными возможностями, в том числе, детьми – они могут использовать прибор только под руководством лиц, ответственных за их безопасность.
- 8) Не позволяйте детям играть с прибором.

ГАРАНТИЯ

В случае возникновения неисправности электрического парового стерилизатора в течение 24 месяцев со дня покупки Philips AVENT гарантирует бесплатное сервисное обслуживание вышедшего из строя прибора. Срок службы 24 месяца со дня покупки. Для замены стерилизатора обратитесь по месту приобретения.

В качестве доказательства покупки сохраните чек и талон с указанными на нем датой покупки и торговой организацией. Гарантия сохраняется в следующих случаях.

- Если электрический паровой стерилизатор использовался в соответствии с инструкциями в данном буклете и подключался к соответствующему источнику электропитания.
- Полочка не была результатом неправильного применения, небрежного обращения или естественного износа.
- Гарантия устанавливается в дополнение к правам потребителя, установленным законодательством.

Philips AVENT всегда готов помочь

RU: тел. 8-800-200-0883

www.philips.com/AVENT

Возможные неисправности и методы их устранения

Стерилизатор не работает	Убедитесь, что шнур соединен с гнездом стерилизатора и включен в сеть.
Излишки пара выходят из-под крышки	Принадлежности неправильно загружены. Прочтите рекомендации по загрузке.
После стерилизации на бутылочках остаются пятна	Стерилизатор нуждается в удалении накипи (см. раздел Уход за стерилизатором).
Стерилизатор слишком долго не выключается	Качество воды в стерилизаторе выше нормы. Наливайте ровно 90 мл воды. Другая возможная причина увеличения длительности рабочего цикла – недостаточная загрузка прибора.

Przed pierwszym użyciem elektrycznego sterylizatora parowego Philips AVENT poświęć 5 minut na lekturę niniejszej ulotki.

Oprócz butelek oraz akcesoriów do karmienia, możesz sterylizować inne przedmioty, które można wygotować w wodzie (zawsze sprawdzaj zalecenia producentów odnośnie sterylizacji). Zachowaj niniejszą instrukcję. Instrukcje dostępne są także na naszej stronie internetowej.

Jak bezpiecznie użytkować sterylizator?

- Pamiętaj, że w sterylizatorze podczas pracy znajduje się gotująca woda, a para wydostaje się przez otwór w pokrywie.
- Podczas pracy sterylizator musi stać na równej powierzchni.
- Nigdy nie podnoś pokrywy, gdy urządzenie pracuje, gdyż możesz się poparzyć.
- Używaj i przechowuj urządzenie w miejscu niedostępnym dla dzieci.
- Zawsze wyjmij wtyczkę z gniazdka zaraz po zakończeniu sterylizacji.
- Nie kładź nic na pokrywie sterylizatora.
- Przerwanie pracy sterylizatora jest możliwe tylko poprzez wyjęcie wtyczki z kontaktu.
- Po wyłączeniu urządzenia ostrożnie podnoś pokrywę, aby uniknąć poparzenia.
- Nigdy nie zanurzaj sterylizatora w wodzie.
- Nigdy nie używaj sterylizatora bez wody.
- Niezastosowanie się do instrukcji na temat usuwania kamienia może spowodować nieodwracalne uszkodzenia.
- Elektryczny sterylizator parowy nie zawiera żadnych części, które może naprawiać użytkownik. Nie próbuj samodzielnie otwierać lub naprawiać elektrycznego sterylizatora parowego.

Zawartość (patrz rys. A)

- pokrywa
- 2 x górny koszyk
- półka do butelek
- dolny koszyk
- statyw
- sterylizator
- Miarka
- przewód z wtyczką
- Szczypce

Uwaga! Górny i dolny koszyk są identyczne

Przed pierwszym użyciem Sterylizatora AVENT (patrz rys. B)

Wyjmij wszystko z urządzenia.

- 1) Wlej dokładnie 90 ml wody z kranu.
- 2) Złóż wszystkie części niebieskie (koszyki, półki na butelki, statyw). Włóż je do sterylizatora i załóż pokrywę.
- 3) Połącz przewód najpierw ze sterylizatorem, a następnie z gniazdkiem. Lampka kontrolna zaświeci się – urządzenie pracuje. Jeżeli lampka się nie zaświeci naciśnij przelącznik.
- 4) Po zakończeniu cyklu sterylizator wyłącza się automatycznie – lampka gaśnie.
- 5) Poczekaj, aż sterylizator wystygnie, wyjmij wtyczkę z kontaktu, a następnie odłącz przewód od sterylizatora.
- 6) Wyjmij statyw, wylej pozostałą wodę i wytrzyj wnętrze ściereczką.

Przed sterylizacją

- 1) Przed sterylizacją umyj wszystkie artykuły w ciepłej wodzie z mydłem, a następnie dokładnie wypłucz.
- 2) Wlej do sterylizatora dokładnie 90 ml wody. Jeżeli nalejesz więcej wody przedłużysz czas pracy sterylizatora. Gdy ilość wody będzie mniejsza niż 90 ml artykuły nie zostaną prawidłowo wydezynfekowane.

Uwaga! Pamiętaj, aby artykuły układać do góry dnem by para wodna miała do nich łatwy dostęp i aby nie pozostawała w nich woda.

Jak wysterylizować do 6 butelek AVENT 260 ml, 125 ml lub 300 ml? (patrz rys. C)

- 1) Umieść dolny koszyk na statywie.
- 2) Umieść na statywie 2 nakrętki do butelek.
- 3) Nasuń półkę do butelek (występem do dołu) na statyw, aż oprze się o wcześniej nałożone nakrętki.
- 4) Połóż smoczek w dolnym koszyku przekładając je przez otwory w półce do butelek.
- 5) Umieść pozostałe 4 nakrętki na statywie.
- 6) Umieść na półce 6 butelek dnem do góry.
- 7) Włóż górny koszyk na statyw, umieszczając go na górnym uchwycie. Umieść w nim kapsle do butelek (dnem do góry) oraz szczypce.
- 8) Jeżeli sterylizujesz butelkę 330 ml nie będziesz potrzebowała górnego koszyka (patrz rysunek C8).
- 9) Wstaw całość do sterylizatora i nałóż pokrywę.
- 10) Połącz przewód najpierw ze sterylizatorem, a następnie z gniazdkiem i włącz urządzenie.
- 11) Czas sterylizacji jest zależny od ilości sterylizowanych produktów. Po każdym cyklu sterylizator wyłącza się automatycznie – lampka kontrolna gaśnie (orientacyjny czas trwania cyklu: 8 minut).

Aby wysterylizować laktator ręczny Philips AVENT: (patrz rys. D)

- 1) Umieść główną część laktatora w otworze w górnym koszu. Pozostałe części laktatora rozmieść w sposób pokazany na rysunku. Pozostałe części laktatora umieść w dolnym koszu.
- 2) Wspólnie z laktatorem może być dezynfekowanych do 6 butelek (bez nakrętek, kapsli i smoczków).
- 3) Wstaw całość do sterylizatora i nałóż pokrywę.
- 4) Połącz przewód najpierw ze sterylizatorem, a następnie z gniazdkiem i włącz urządzenie.

Jak wysterylizować standardowe butelki lub inne akcesoria do karmienia?

Smoczek ułóż w dolnym koszyku wokół centralnego statywu, a nakrętki do butelek w górnym koszyku. Nie umieszczaj nakrętek na statywie, gdyż są zbyt wąskie. Wkładając produkty do sterylizatora zawsze układaj je tak, by para wodna miała do nich łatwy dostęp. Użytkasz więcej miejsca w sterylizatorze wyjmując półkę do butelek i/lub górny koszyk.

Po sterylizacji (patrz rys. E)

- 1) Zanim zdejmiesz pokrywę poczekaj aż sterylizator wystygnie. Powinien się chłodzić przez co najmniej 3 minuty.
- 2) Wyjmij wtyczkę z kontaktu, a następnie odłącz przewód od sterylizatora.
- 3) Umyj dokładnie ręce, zanim zaczniesz wyjmować wydezynfekowane artykuły.
- 4) Zdejmij pokrywę.
- 5) Jeśli to konieczne strząśnij nadmiar wody z przedmiotów przed ich montowaniem.

- 6) Szczypcami wyjmij małe artykuły, a także używaj ich do umieszczania smoczków w nakrętkach.
- 7) Zawartość pozostanie sterylna do 6 godzin po zakończeniu cyklu sterylizacji, pod warunkiem, że pokrywa nie zostanie podniesiona.
- 8) Wyjęte przedmioty muszą być natychmiast użyte/ zamontowane lub ponownie sterylizowane. Odciągnięte mleko może być przechowywane w sterylnych pojemnikach na pokarm do 24 godzin w lodówce (nie na drzwiach) lub do 3 miesięcy w zamrażarce. Mieszanka mleczna powinna być przygotowywana dla dziecka przed każdym karmieniem.
- 9) Sterylizator należy zostawić do ostygnięcia przynajmniej przez 10 minut przed następnym użyciem, dla zresetowania się termostatu.
- 10) Po każdym użyciu wylej pozostałą wodę, wypłucz, a następnie wytrzyj wnętrze ściereczką.

Koszyk do zmywarek (patrz rys. F)

- 1) Górny i dolny koszyk sterylizatora połączone ze sobą tworzą specjalny koszyk do zmywarki. Służą on do mycia akcesoriów (np.: smoczków, części laktatora, gryzaków itp.) w zmywarkach do naczyń przed poddaniem ich sterylizacji.
- 2) Ustaw koszyki znaczkami skierowanymi ku sobie i zatrzaśnij je. Aby je rozłączyć naciśnij boczne uchwyty.

Ostrzeżenie: Akcesoria Philips AVENT mogą z czasem zmienić kolor, jeżeli są myte w zmywarce razem z brudnymi naczyniami z pozostałościami gęstych sosów, takich jak sos pomidorowy.

Oczyszczanie z kamienia.

Należy usuwać kamień ze sterylizatora co 4 tygodnie, aby zapewnić jego maksymalnie efektywne działanie. Aby ograniczyć osadzenie się kamienia w sterylizatorze można stosować uprzednio przegotowaną lub filtrowaną wodę. *13

- 1) Wymieszaj szaszetkę kwasu cytrynowego (10 g) z 200 ml wody. Wlej do pustego sterylizatora. Nie zakładaj pokrywy. Włącz urządzenie na 1-2 minuty, tzn. nie ustawiaj pełnego cyklu. Wyłącz urządzenie z prądu i odczekaj 30 minut. Wylej zawartość i oplucz sterylizator. Następnie wlej dokładnie 90 ml wody i uruchom pełny cykl (w środku nie powinny znajdować się żadne przedmioty). Na koniec wytrzyj wnętrze ściereczką.

LUB:

- 2) Wlej 100 ml octu zmieszanego z 200 ml zimnej wody. Pozostaw w urządzeniu do rozpuszczenia się kamienia. Następnie opróżnij urządzenie i starannie oplucz.

Pierwsza pomoc

Steryliator nie włącza się	Sprawdź prawidłowość włożenia wtyczki oraz czy jest napięcie w gniazdku.
Zbyt dużo pary wydostaje się spod pokrywy	Artykuły są nieprawidłowo ułożone. Sprawdź ich ułożenie posilując się rysunkiem.
Na artykułach poddanych sterylizacji powstaje osad	Ze sterylizatora trzeba usunąć kamień (zobacz w instrukcji usuwania kamienia).
Czas sterylizacji jest zbyt długi	Zbyt dużo wody wlałaś do sterylizatora. Stosuj dokładnie 90ml wody. LUB: Do sterylizatora włożyłaś za mało artykułów – niewielkie załadowanie przedłuża sterylizację.

Uwaga!

- 1) Do usuwania kamienia w żadnym wypadku nie należy stosować niczego innego jak tylko kwasu cytrynowego lub octu, gdyż może to spowodować nieodwracalne uszkodzenia.
- 2) Nie stosuj żadnych środków chemicznych, ani tabletek chemicznych w Twoim sterylizatorze parowym.
- 3) Nie używaj chemicznych środków czyszczących do czyszczenia Twojego sterylizatora.
- 4) Do napełniania sterylizatora nie stosuj zmiękzonej wody.
- 5) Z elektrycznym sterylizatorem parowym należy używać tylko przewodu dołączonego do zestawu. Nie należy używać tego przewodu z żadnym innym urządzeniem.
- 6) Urządzenie przeznaczone jest do użytku przez osoby odpowiedzialne, przechowywać poza zasięgiem małych dzieci oraz osób nieopieczalnych.
- 7) To urządzenie nie jest przeznaczone do użytku przez osoby, włączając w to dzieci, o ograniczonych zdolnościach fizycznych, umysłowych lub braku doświadczenia czy wiedzy, jeżeli nie otrzymały instrukcji dotyczącej sposobu użytkowania i nie działają pod nadzorem osoby odpowiedzialnej za ich bezpieczeństwo.
- 8) Należy dopilnować, by dzieci nie bawiły się urządzeniem.

Gwarancja użytkownika

W przypadku usterki elektrycznego sterylizatora parowego w ciągu 2 lat od dnia zakupu firma Philips AVENT gwarantuje bezpłatną wymianę urządzenia. Urządzenie należy zwrócić do sklepu, w którym zostało zakupione. Należy zachować paragon wraz z datą i miejscem zakupu. Ważna informacja dotycząca ważności gwarancji:

- Elektrycznego sterylizatora parowego należy używać zgodnie ze wskazówkami zawartymi na ulocie. Urządzenie należy podłączać do odpowiedniego gniazdka elektrycznego.
- Reklamacja nie może być wynikiem niewłaściwego użytkowania, zanieczyszczenia, zaniedbania lub zużycia.
- Nie wpływa to na Twoje prawa statutowe.

Philips AVENT służy pomocą
0 801 35 37 37

www.philips.com/AVENT

Szánjon 5 percet a használati útmutató elolvasására, mielőtt használni kezdi a Philips AVENT elektromos gőzölös sterilizálót.

Cumisüvegen és szoptatási kiegészítőknél kívül sterilizálhat benne minden egyéb kifőzhető eszközt is (olvassa el a használati útmutató sterilizálására vonatkozó részét). Örizz meg ezt az útmutató későbbi használatra. Ez az útmutató elérhető weblapon is.

Figyelmeztetés

- Használat közben a sterilizálóban a víz forrásban van, és forró gőz távozik a fedél nyílásán keresztül.
- Használat közben a sterilizáló álljon stabil és vízszintes felületen.
- Használat közben tilos felnyitni.
- Tartsa gyermekektől távol
- Ha nem használja, húzza ki a hálózati kábelt a fali aljzathoz.
- Semmit se rakjon a sterilizáló tetejére.
- Ha le kívánja állítani a sterilizálási ciklust, húzza ki a készülék hálózati kábelét a fali aljzathoz.
- Vigyázzon felnyitáskor, mert a gőz megeghetheti
- A készüléket ne merítse vízbe.
- Ne használja a sterilizálót, ha nincs feltöltve vízzel.
- A vízkömentesítés elmulasztása helyrehozhatatlan károsodást okozhat.
- Az elektromos gőzölös sterilizáló belsejében nincsenek javítható alkatrészek. Az elektromos gőzölös sterilizáló házigazog szétzerelése és javítása tilos.

Elemi (lásd: A ábra)

- Fedél
- 2 db felső kosár
- Cumisüvegtartó
- Alsó kosár
- Középső oszlop
- Sterilizálóház
- Mérőpohár
- Hálózati kábel és dugó
- Csipesz

Megjegyzés: A felső és az alsó kosár egyforma

A sterilizáló első használata előtt (lásd: B ábra)

Vegyen ki mindent a sterilizálóházból.

- Töltsön bele pontosan 90 ml csapvizet.
- Állítsa össze a kék alkatrészeket (kosár, oszlop és cumisüvegtartó). Helyezze az összeállított alkatrészeket a sterilizálóba, majd tegye rá a fedelet.
- Csatlakoztassa a hálózati kábel egyik végét a sterilizáló hátuljához, a másik végét pedig a fali aljzathoz. A jelfőny automatikusan világitani kezd. Ha nem világít, nyomja meg a sterilizáló bekapcsológombját.
- Ha lejár a sterilizálási ciklus, a készülék automatikusan kikapcsol, és a jelfőny is kialszik.
- Hagyja lehűlni, húzza ki a kábelt a fali aljzathoz, majd a sterilizáló hátuljából.
- Vegye ki a kosarakat és a cumisüvegtartót, öntse ki a maradék vizet, majd törölje szárazra az elemeket.

Minden használat előtt

- Sterilizálás előtt mosson el minden eszközt mosogatószeres vízben, majd öblítse le őket.
- Töltsön pontosan 90 ml vizet a sterilizálóházba. Ha 90 ml-nél több vizet tölt bele, a sterilizálási ciklus hosszabb ideig fog tartani. Ha 90 ml-nél kevesebb vizet tölt bele, akkor elképzelhető, hogy az elemek nem lesznek teljesen steriliek.

Megjegyzés: Úgy tölts fel, hogy a forró gőz minden felületet jól körbejárjon, és a lecsapódó víz mindenhol könnyen le tudjon peregni.

Sterilizálhat akár hat darab 260, 125 vagy 330 ml-es AVENT cumisüveget (lásd: C ábra)

- Húzza rá az alsó kosarat a középső oszlopra.
- Húzzon rá 2 csavarmentes gyűrűt a középső oszlopra.
- Húzza a cumisüvegtartót a középső oszlopon lefelé úgy, hogy a nyaka lefelé álljon, amíg fel nem fekszik a csavarmentes gyűrű tetejére.
- A cumisüvegtartó nyílásainak közepén átbújtatva helyezze a cumikat az alsó kosárra.
- Fűzzön fel 4 csavarmentes gyűrűt a középső oszlopra.
- Helyezze a cumisüvegtartóba a 6 cumisüveget, szájjal lefelé.
- Húzza rá a felső kosarat a középső oszlopra, ütközésig. Helyezze a 6 zárókupakot és a csipeszt a felső kosárba.
- 330 ml-es palack sterilizálásánál a felső kosárra nincs szükség (lásd: C8 ábra).
- Helyezze az összeállított egységet a sterilizálóházba, majd tegye rá a fedelet.
- Csatlakoztassa a hálózati kábel egyik végét a sterilizáló hátuljához, a másik végét pedig a fali aljzathoz. Kapcsolja be a készüléket.
- A sterilizálási ciklus hossza a készülék feltöltöttségétől függ. Minden egyes sterilizálási ciklus végén a készülék automatikusan kikapcsol, és kialszik a jelfőny (egy ciklus időtartama kb. 8 perc).

Philips AVENT kék mellszívó készülék sterilizálása (lásd: D ábra)

- Pattintsa a mellszívó fódarabját a felső kosár nyílásába, és rendezze el a többi alkatrészt az ábrán látható módon. A mellszívó többi alkatrészét helyezze az alsó kosárba.
- Akár hat cumisüveg (csavarmentes gyűrű, cumi és zárókupak nélkül) sterilizálható együtt a mellszívóval.
- Helyezze be az összeállított egységet a sterilizálóházba, majd tegye rá a fedelet.
- Csatlakoztassa a hálózati kábel egyik végét a sterilizáló hátuljához, a másik végét pedig a fali aljzathoz. Kapcsolja be a készüléket.

Keskeny nyakú palackok és egyéb etetési segédeszközök sterilizálása

A cumik körben az alsó kosárba kerülnek, míg a csavarmentes gyűrűk a felső kosárba, mivel túl szűkek ahhoz, hogy a középső oszlopra lehessen őket húzni. A kosarakban és a cumisüvegtartón úgy helyezze el az eszközöket, hogy forró gőz jól körbejárhassa őket. A cumisüvegtartó és a felső kosár egyaránt eltávolítható, ha több helyre van szükség.

Sterilizálás után (lásd: E ábra)

- Ne nyissa fel azonnal a fedelet! Előbb hagyja a sterilizálót 3 percig hűlni.
- Húzza ki a kábelt a fali aljzathoz, majd a sterilizáló hátuljából.
- Alaposan mosson kezet, mielőtt kiveszi a sterilizált eszközöket.
- Vegye le a fedelet
- Szükség esetén rázza le a maradék vizet az eszközökről, mielőtt kivenné őket.
- A csipesz segítségével kivehető a kisebb elemek, és a sterilizált cumik áthúzóhatók az üvegek csavarmentes gyűrűin keresztül.
- Ha a fedelet a sterilizálási ciklus végétével a helyén hagyjuk, a sterilizáló tartalma akár hat órán át steril marad.

- A kivett eszközöket azonnal fel kell használni, illetve össze kell szerelni, különben újra kell sterilizálni. A lefejt anyatej steril tartóban hűtőszekrénybe helyezve akár 48 órán át is tárolható (nem a hűtő ajtajában), illetve akár 3 hónapra is lefagyasztható.
- A gyermekápszert minden etetéshez frissen kell elkészíteni.
- ermekápszert minden etetéshez frissen kell elkészíteni.
- A sterilizálót két üzemeltetés között legalább 10 percen át hűlni kell hagyni, hogy a hőfokszabályozó vissza tudjon állni.
- Használat után öntsön ki minden maradék vizet, majd a készüléket öblítse és törölgesse el.

A kosarak használata mosogatógéppben (lásd: F ábra)

- A sterilizáló alsó és felső kosára összepattintható, és benne az apróbb eszközök (pl. cumik és a mellszívó alkatrészei) mosogatógéppben tisztíthatók sterilizálás előtt.
- A két kosár összepattintásához előbb helyezze őket egymással szembe, majd forgassa úgy, hogy a jelzések találkozzanak. Újraállíthatja azért, az erre szolgáló bemélyedések segítségével.

Figyelem: A Philips AVENT eszközök idővel elszíneződhetnek, ha agyútt mossa a mosogatógéppben erős színű szósz (pl. paradicsomszósz) maradékával szennyezett edényekkel.

A sterilizáló karbantartása

Legjobb négyhetente vízkömentesíteni a sterilizálót, így biztosítva, hogy teljes hatékonysággal üzemeljen. Azt javasoljuk, hogy előre felforralt vagy zúrt vizet töltsön a készülékbe, így csökkentve a vízkőképződést.

VAGY:

- Keverjen egy zacskó (10 g) citromsavat 2 dl vízbe. Öntse a keveréket az üres sterilizálóba. Ne tegye rá a fedelet. Kapcsolja be a készüléket 1–2 percre, azaz nem teljes ciklusra. Húzza ki a tápkábelt a fali aljzathoz, és hagyja állni 30 percig. Ürítse és öblítse ki a sterilizálót. Futtasson le egy teljes sterilizálási ciklust, pontosan 90 ml vízzel. Törölje szárazra a sterilizálót. (Citromsav a legrosszabb illatszerboltban és patikában kapható. Szembe kerülve irritációt okozhat. Tartsa gyermekektől távol.)
- Öntsön 1 dl ecetet 2 dl hideg vízbe, majd a keveréket a sterilizálóba. Hagyja állni, míg az összes vízkő fel nem oldódik. Ürítse és öblítse ki alaposan a készüléket.

Hibaelhárítási útmutató

A sterilizáló nem kapcsol be	Ellenőrizze, hogy a hálózati kábel csatlakozik-e a sterilizáló hátuljához, a másik vége pedig a fali aljzathoz. Ellenőrizze a biztosítékot a villásdugóban (ha van benne).
Túl sok gőz jön a fedél alól	Az alkatrészek rosszul vannak behelyezve. Tanulmányozza a C és D ábrát.
Az üvegek foltosak maradtak	A sterilizálót vízkömentesíteni kell „A sterilizáló karbantartása” című fejezetben leírtak szerint.
A sterilizáló túl sok idő múlva kapcsol ki	Túl sok vizet tett bele. Öntsön a készülékbe pontosan 90 ml vizet. VAGY: A sterilizálóban túl kevés eszköz van – kevesebb eszköznél tovább tart a ciklus.

Figyelem!

- emilyen körülmények között ne használjon más, mint citromsavat vagy ecetet, mert más anyagok helyrehozhatatlan károsodást idézhetnek elő.
- Ne tegyen fehérítő- vagy vegyi sterilizálóoldatot vagy -tablettát a készülékbe és a sterilizálóoldatokhoz.
- Ne használjon szűrőszósz vagy antibakteriális tisztítószert a sterilizáló tetejéhez.
- Ne tegyen vízágyítóval kezelt vizet a sterilizálóba.
- A mellékelt hálózati kábelt tilos más készülékhez használni, illetve más készülék kábelét az elektromos gőzölös sterilizálóhoz csatlakoztatni.
- A készüléket felelős, megfelelő itélőképességgel rendelkező személyek használhatják.
- Tartsa távol gyermekektől és a készülék működtetésében nem járatos személyektől. Nem javasoljuk a készülék használatát csökkent fizikai, érzékelési, szellemi képességekkel rendelkező; tapasztalatlan, kellő ismeretekkel nem rendelkező személyeknek (beleértve a gyermekeket is), csak a biztonságukért felelős személy felvilágosítása után, felügyelet mellett.
- Ügyeljen arra, hogy gyermekek ne játszhassanak a készülékkel.

Garancia

A Philips AVENT garantálja, hogy amennyiben az elektromos gőzölös sterilizáló a vásárlástól számítva 24 hónapon belül meghibásodik, ezen időtartamon belül ingyenesen kicseréli. Ehhez a készüléket vissza kell juttatni a vásárlás helyszínére. A vásárlás bizonyítására meg kell tartania a blokkot, és fel kell jegyeznie vásárlás helyét és időpontját. Tudnivalók a garancia érvényesítéséhez:

- Az elektromos gőzölös sterilizálót a használati utasítás betartásával, megfelelő elektromos hálózathoz csatlakoztatva kell üzemeltetni.
- Követelés nem érvényesíthető baleset, helytelen használat, elpiszkolódás, gondatlanság vagy mindennapos elhasználódás esetén.
- A jelen garancia nem érinti a felhasználó törvény által biztosított jogait.

A Philips AVENT segít Önnek

HU: 06 1 363 2903

www.philips.com/AVENT

Перед тим як вперше використовувати свій електричний паровий стерилізатор Philips AVENT, перегляньте цей буклет з інструкціями.

Окрім пляшечок та аксесуарів для грудного годування, можна також стерилізувати інші предмети, які дозволено кип'ятити (див. інструкції виробника щодо стерилізації). Збережіть ці інструкції для подальшого використання. Інструкції також можна переглянути на нашому веб-сайті.

Попередження про небезпеку

- Під час роботи стерилізатор містить киплячу воду, а через отвір у кришці виходить пара.
- Під час використання стерилізатор слід ставити на тверду рівну поверхню.
- Ніколи не відкривайте пристрій під час використання.
- Завжди тримайте пристрій від дітей.
- Якщо пристрій не використовується, вимикайте його з мережі.
- Ніколи не кладіть предмети зверху на стерилізатор.
- Щоби зупинити роботу стерилізатора до завершення циклу, від'єднайте пристрій від мережі.
- Відкривайте пристрій обережно, оскільки пара може спричинити опіки.
- У жодному разі не занурюйте стерилізатор у воду
- Ніколи не користуйтеся стерилізатором без води
- Недотримання вказівок щодо видалення накипу може призвести до непоправної шкоди.
- В електричному паровому стерилізаторі немає частин, які можна ремонтувати самостійно. Не намагайтеся відкривати, обслуговувати або ремонтувати електричний паровий стерилізатор самостійно.

Вміст (див. мал. А)

- Кришка
- Верхній кошик (2 шт.)
- Підставка для пляшечок
- Нижній кошик
- Центральний стержень
- Корпус стерилізатора
- Мірна чашка
- Шнур із штепселем
- Щипці

Увага! Верхній та нижній кошики ідентичні.

Перед першим використанням стерилізатора (див. мал. В)

Вийміть усі елементи з корпусу стерилізатора.

- 1) Налийте рівно 90 мл води з-під крана.
- 2) Зберіть усі компоненти синього кольору (кошики, стержень і підставку для пляшечок). Встановіть зібрані компоненти у стерилізатор і закрийте пристрій кришкою.
- 3) Підключіть шнур на тильній стороні стерилізатора і вставте штепсель у розетку. Індикатор повинен завітатися автоматично. Якщо цього не сталося, натисніть перемикач на пристрої.
- 4) Після завершення циклу пристрій автоматично вимкнеться, а індикатор згасне.
- 5) Дайте пристрою охолонути, вимкніть його та відключіть від мережі живлення, а також від'єднайте шнур, підключений позаду стерилізатора.
- 6) Вийміть кошики та підставку для пляшечок, вилийте залишки води і витріть пристрій насухо.

Перед кожним використанням:

- 1) **Перед стерилізацією помийте усі компоненти у воді з миючим засобом і сполосніть.**
- 2) **Налийте в корпус стерилізатора рівно 90 мл води. Якщо додати більше, ніж 90 мл води, це продовжить тривалістьциклу. Якщо налити менше, ніж 90 мл води, стерилізація може виявитися недостатньою.**

Увага! Під час завантаження предметів у стерилізатор слід завжди забезпечувати ефективне обертання стержня навколо усіх поверхонь і можливість безперешкодного зливання води.

Стерилізація до шести пляшечок AVENT об'ємом 260 мл, 125 мл або 330 мл (див. мал. С)

- 1) Вставте нижній кошик на центральний стержень.
- 2) Насадьте 2 кільця з отворами на центральний стержень. Вставте підставку для пляшечок на центральний стержень шийками донизу, щоб підставка спіралася на верхнє кільце.
- 3) Покладіть соски через центральний отвір у підставку для пляшечок на нижній кошик.
- 4) Покладіть 4 кільця з отворами на центральний стержень.
- 5) Насадьте 6 ковпачків від пляшечок у щипці у верхній кошик.
- 6) Встановіть 6 перевернутих пляшечок у підставку для пляшечок.
- 7) Насадьте верхній кошик на центральний стержень до фіксації. Покладіть 6 ковпачків від пляшечок і щипці у верхній кошик.
- 8) Під час стерилізації пляшечок об'ємом 330 мл (див. мал. СВ) верхній кошик не потрібний.
- 9) Встановіть зібрані компоненти у корпус стерилізатора і накрийте кришкою.
- 10) Підключіть шнур позаду до корпусу стерилізатора і вставте штепсель у розетку. Увімкніть пристрій.
- 11) Тривалість циклу залежить від завантаження стерилізатора. Після завершення циклу пристрій автоматично вимкнеться, а індикатор згасне (приблизно тривалість циклу: 8 хвилин).

Стерилізація ручного молоковідсмоктувача Philips AVENT (див. мал. D)

- 1) Зафіксуйте корпус молоковідсмоктувача у верхньому кошику до клядання, інші компоненти розташуйте так, як показано на малюнку. Зберіть решту компонентів молоковідсмоктувача у нижній кошик.
- 2) Разом із молоковідсмоктувачем можна стерилізувати до шести пляшечок (не враховуючи кільця з отворами, соски або ковпачки від пляшечок).
- 3) Встановіть зібрані компоненти у корпус стерилізатора, накрийте кришкою.
- 4) Підключіть шнур позаду до корпусу стерилізатора і вставте штепсель у розетку. Увімкніть пристрій.

Стерилізація пляшечок із вузькими шийками та інших засобів для годування

Соски слід розташувати навколо центрального стержня у нижньому кошику, а кільця з отвором – у верхньому кошику, оскільки вони надто вузькі для стержня. Предмети слід завжди розкладати у кошиках/підставках, щоби забезпечити вільну циркуляцію пари. Для створення більшого простору підставку для пляшечок та/або верхній кошик можна зняти.

Після стерилізації (див. мал. Е)

- 1) Не знімайте кришку відразу. Дайте стерилізатору охолонути протягом 3 хвилин.
- 2) Вимкніть стерилізатор і відключіть його від мережі живлення, а також від'єднайте шнур, підключений позаду стерилізатора.
- 3) Перш ніж виймати простерилізовані предмети, ретельно помийте руки.
- 4) Зніміть кришку.
- 5) У разі потреби струсіть залишки води, перш ніж збирати засоби.
- 6) За допомогою щипців можна виймати дрібні предмети і витягувати стерильні соски через кільця з отворами для пляшечок.
- 7) Якщо кришку не знімати, предмети залишаться стерильними протягом шести годин після завершення циклу.

- 8) Вийняті предмети потрібно негайно використовувати/складати або піддавати повторній стерилізації. Зціджене молоко можна зберігати у стерильному контейнері для грудного молока у холодильнику до 48 годин (не у відкритих на дверцях) або в морозильній камері протягом 3 місяців. Суміш для немовлят потрібно готувати свіжою для кожного годування.
- 9) Між двома послідовними використаннями стерилізатору слід дати охолонути принаймні 10 хвилин, щоби термостат повернувся у вихідне положення.
- 10) Після кожного використання вилийте залишки води, сполосніть пристрій витріть насухо.

Кошик для посудомийної машини (див. мал. F)

- 1) Верхній та нижній кошики можна зчепити до купи для вмивання дрібних предметів (наприклад, сосок, частин молоковідсмоктувача, лустушок тощо) щоби перед стерилізацією помити їх на верхній полиці посудомийної машини.
- 2) Щоби зчепити кошики до купи, поставте їх так, щоб індикатори були один навпроти іншого, і скріпіть їх. Щоби відкрити кошик, розтягніть половинки пальцями, використовуючи бокові заглибини.

Попередження. Якщо компоненти Philips AVENT мити у посудомийній машині разом із брудним посудом із залишками соусів насичених калоріям (наприклад, томатного соусу), це може з часом призвести до зміни їхнього кольору.

Догляд за стерилізатором

Потрібно щомісяця видаляти зі стерилізатора накип для забезпечення 100% ефективності роботи виробу. Додільно використовувати для стерилізатора кип'ячену або фільтровану воду, щоби зменшити утворення накипу.

АБО Ж:

- 1) Змішайте один пакет лимонної кислоти (10 г) із 200 мл води. Вилийте розчин у стерилізатор. Не накривайте кришкою. Увімкніть пристрій на 1-2 хвилини (тобто не потрібно запускати повний цикл). Від'єднайте пристрій від мережі і залишіть на 30 хвилин. Займіть розчин і сполосніть стерилізатор. Запустіть повний цикл, закрити стерилізатор кришкою і використовувати 90 мл води. Протріть стерилізатор (Лимонну кислоту можна купити у більшості аптечних магазинів; уникайте контакту з очима, щоби запобігти їх подразненню. Тримайте подаль від дітей).
- 2) Налийте у стерилізатор 100 мл оцту, змішаного з 200 мл холодної води. Залишіть пристрій із розчином, поки не розчиниться накип. Спорозніть пристрій і ретельно сполосніть його.

Усування несправностей

Стерилізатор не працює	Перевірте, чи підключений шнур живлення до стерилізатора, а також чи його увімкнено в мережу живлення. Перевірте запобіжник у штепселі.
З-під кришки виходить надмірна кількість пари	Неправильно завантажені частини. Див. мал. С/D.
На пляшечках після стерилізації з'являються плями	Потрібно видалити накип із стерилізатора (див. розділ "Догляд за стерилізатором").
Стерилізатор надто довго вимикається	Використовується надмірна кількість води. Наливайте рівно 90 мл води. АБО у стерилізатор завантажено невелику кількість предметів – недостатнє завантаження призводить до продовження тривалості циклу.

Попередження

- 1) За жодних обставин не використовуйте для видалення накипу будь-які інші засоби, крім лимонної кислоти або оцту, оскільки це може призвести до невивіреного пошкодження пристрою.
- 2) Ніколи не кладіть у стерилізатор чи на предмети, які потрібно стерилізувати, відбілювач або хімічний розчин/таблетки для стерилізації.
- 3) Не використовуйте для чищення стерилізатора абразивні, антибактеріальні засоби або металеві ганчірки.
- 4) Не використовуйте у стерилізаторі пом'якшувачу води.
- 5) Шнур, який додається, заборонено використовувати для інших пристроїв, а електричний паровий стерилізатор можна використовувати лише із цим шнуром.
- 6) Цей пристрій призначено для використання дорослими особами. Тримайте його подаль від дітей та неповносправних осіб.
- 7) Цей пристрій не призначено для користування особами (включаючи дітей) із послабленими фізичними відчуттями чи розумовими здібностями або без належного досвіду та знань, окрім випадків користування під наглядом чи за вказівками особи, яка відповідає за безпеку їх життя.
- 8) Дорослі повинні стежити, щоб діти не бавилися пристроєм.

Гарантія

Philips AVENT гарантує безкоштовну заміну електричного парового стерилізатора, якщо протягом 24 місяців із дати придбання пристрій виявиться несправним. Строк служби даного виробу – 3 роки. Поверніть стерилізатор у магазин, у якому Ви його придбали. Збережіть квитанцію або чек як документ про купівлю разом із нотаткою, де і коли його було придбано. Щоби гарантія була дійсною, слід пам'ятати наступне:

- Електричний паровий стерилізатор слід використовувати відповідно до інструкцій у цьому буклеті та під'єднувати лише до відповідного джерела живлення.
- Претензії не приймаються у разі випадкового пошкодження пристрою, неправильного використання, забруднення, нехтування інструкціями або його зношення чи появи подрапин.
- Ця гарантія не порушує Ваших законних прав.

Завжди можна звернутися до Philips AVENT по допомогі
UA: 8 044 501 19 90
www.philips.com/AVENT

Sunt necesare numai 5 minute pentru a citi în întregime această broșură înainte de a utiliza sterilizatorul electric cu abur Philips AVENT pentru prima dată.

Pe lângă biberone și accesorii pentru alăptarea la sân, puteți steriliza orice alte obiecte care pot fi fierate (consultați instrucțiunile producătorului privind sterilizarea). Păstrați aceste instrucțiuni în siguranță în vederea unor utilizări viitoare. Aceste instrucțiuni sunt de asemenea disponibile pe site-ul nostru Web.

Avertisment privind pericolele

- În timpul utilizării, sterilizatorul conține apă fierată și din orificiul de ventilație din capac iese abur.
- Asigurați-vă că sterilizatorul este așezat pe o suprafață plană, stabilă, în timpul utilizării.
- Nu deschideți niciodată unitatea în timpul utilizării.
- Nu lăsați niciodată la îndemâna copiilor.
- Scoateți întotdeauna sterilizatorul din priză atunci când nu este utilizat.
- Nu așezați niciodată obiecte pe sterilizator.
- Pentru a opri sterilizatorul în timpul ciclului, scoateți-l din priză.
- Aveți grijă la deschidere, deoarece aburul poate provoca arsuri.
- Nu introduceți niciodată sterilizatorul în apă.
- Nu utilizați niciodată sterilizatorul fără apă.
- Nerespectarea instrucțiunilor de detartrare poate produce daune ireparabile.
- Nu există componente consumabile în interiorul sterilizatorului electric cu abur. Nu încercați să deschideți, să depanați sau să reparați singur sterilizatorul electric cu abur.

Cuprins (consultați diagrama A)

- Capac
- 2 coșuri superioare
- Grilaj pentru biberon
- Coș inferior
- Tijă centrală
- Corpul sterilizatorului
- Pahar gradat
- Cablu și ștecher
- Clește

NB: Coșurile superior și inferior sunt identice

Înainte de a utiliza sterilizatorul pentru prima dată (consultați diagrama B)

Scoateți toate obiectele din interiorul corpului sterilizatorului.

- Turnați exact 90 ml de apă de la robinet.
- Asamblați toate componentele albastre (coșuri, tijă și grilaj pentru biberon). Așezați componentele asamblate în sterilizator și așezați capacul deasupra.
- Conectați cablul în spatele sterilizatorului și conectați-l la priză. Ledul trebuie să pornească automat. Dacă nu pornește, apăsați comutatorul sterilizatorului.
- La sfârșitul ciclului, unitatea se va opri automat și ledul se va stinge.
- Lăsați unitatea să se răcească, opriți, scoateți din priză și deconectați cablul din spatele sterilizatorului.
- Scoateți coșurile și grilajul pentru biberon, scurgeți apa și ștergeți-l până îl uscați.

Înainte de fiecare utilizare

- Înainte de sterilizare, spălați toate obiectele în apă caldă cu detergent neagriv și clătiți.
- Turnați exact 90 ml de apă în corpul sterilizatorului. Dacă adăugați mai mult de 90 ml veți prelungi duratociclului. Dacă turnați mai puțin de 90 ml, este posibil ca obiectele să nu se sterilizeze corect.

NB: Când încărcăți obiecte, asigurați-vă întotdeauna că aburul poate circula eficient pe toate suprafețele și că apa se poate evapora ușor.

Pentru a steriliza până la șase biberone AVENT de 260 ml, 125 ml sau 330 ml (consultați diagrama C)

- Glisați coșul inferior pe tijă centrală.
- Înșurubați 2 inele cu filet pe tijă centrală.
- Glisați grilajul pentru biberon în jos, pe tijă centrală, cu porțiunea îngustă în jos, până ce se fixează pe inelul filetat superior.
- Treceți tetinele prin centrul găurilor din grilajul pentru biberon și așezați-le pe coșul inferior.
- Înșurubați 4 inele cu filet pe tijă centrală.
- Așezați cele 6 biberone inversate pe grilajul pentru biberon.
- Împingeți coșul superior pe tijă centrală până ce se fixează pe dispozitivul de prindere. Așezați cele 6 capace pentru vârf și cleștele pe coșul superior.
- Coșul superior nu este necesar la sterilizarea biberonelor de 330 ml (consultați diagrama C8).
- Așezați unitatea asamblată în corpul sterilizatorului și puneți capacul.
- Introduceți cablul în spatele corpului sterilizatorului și conectați-l la priză. Porniți aparatul.
- Durata ciclului variază în funcție de gradul de încărcare. După fiecare ciclu, unitatea se va opri automat și ledul se va stinge (durata aprox. a ciclului: 8 minute).

Pentru a steriliza pompa manuală pentru sân Philips AVENT (consultați diagrama D)

- Fixați cu un clic corpul pompei pentru sân în slotul din coșul superior și aranjați celelalte componente ale pompei pentru sân conform figurii. Asamblați componentele rămase ale pompei pentru sân în coșul inferior.
- Împreună cu pompa pot fi sterilizate până la șase biberone (fără a include inelele cu filet, tetinele sau capacele pentru vârf).
- Așezați unitatea asamblată în corpul sterilizatorului și puneți capacul.
- Introduceți cablul în spatele corpului sterilizatorului și conectați-l la priză. Porniți aparatul.

Pentru a steriliza biberone cu gât îngust și alte obiecte pentru alăptat

Tetinele trebuie așezate în jurul tijei centrale în coșul inferior, iar inelele cu filet în coșul superior, deoarece sunt prea înguste pentru tijă. Asigurați-vă întotdeauna că obiectele sunt așezate în interiorul coșurilor/grilajelor pentru a asigura circulația eficientă a aburului. Grilajul pentru biberon și/sau coșul superior pot fi scoase pentru a avea mai mult spațiu.

După sterilizare (consultați diagrama E)

- Nu scoateți capacul imediat. Lăsați sterilizatorul să se răcească 3 minute.
- Opriți, scoateți din priză și deconectați cablul din spatele sterilizatorului.
- Spălați-vă bine pe mâini înainte de a scoate obiectele sterilizate.
- Îndepărtați capacul.
- Dacă este necesar, scuturați apa în exces de pe obiecte înainte de asamblare.
- Cleștele poate fi utilizat pentru a scoate obiecte mici și pentru a trage tetinele sterile prin inelele cu filet ale biberonelor.
- Conținutul rămâne steril până la șase ore de la sfârșitul ciclului, cu condiția să nu fie scos capacul.

- Obiectele scoase trebuie utilizate/asamblate imediat sau sterilizate din nou. Laptele colectat poate fi depozitat într-un recipient steril pentru lapte matern, în frigider, timp de 48 de ore (nu în ușa frigiderului) sau în congelator până la 3 luni. Laptele pentru copii trebuie preparat proaspăt pentru fiecare masă.
- Sterilizatorul trebuie lăsat să se răcească timp de cel puțin 10 minute între utilizări pentru a permite resetarea termostatului.
- După fiecare utilizare, scurgeți apa, clătiți și uscați.

Coș pentru mașina de spălat vase (consultați diagrama F)

- Coșul superior și cel inferior pot fi unite pentru a păstra obiecte mici, cum ar fi tetine, componente ale pompei pentru sân, suzete etc. pentru spălarea în grilajul superior al mașinii de spălat vase înainte de sterilizare.
- Pentru a le uni, aliniați cele două coșuri astfel încât indicatorii să fie față în față și fixați coșurile împreună. Pentru a deschide coșul, separați cu degetele utilizând adânciturile laterale.

Avertisment: Dacă obiectele Philips AVENT sunt spălate în mașina de spălat vase împreună cu obiecte murdare acoperite cu urme de sôsuri, cum ar fi sos de roșii, acestea se pot decolora în timp.

Întreținerea sterilizatorului

Sterilizatorul trebuie detartrat la patru săptămâni pentru a vă asigura că funcționează în continuare 100% eficient. Poate fi avantajos să utilizați apă fierată în prealabil sau filtrată în sterilizator pentru a reduce acumularea calcareului.

SAU:

- Amestecați un piculeț de acid citric (10 g) cu 200 ml de apă. Turnați conținutul în sterilizatorul gol. Nu puneți capacul. Porniți timp de 1-2 minute, adică nu executați un ciclu complet. Opriți aparatul și lăsați-l astfel timp de 30 de minute. Scurgeți și clătiți sterilizatorul. Executați un ciclu complet cu sterilizatorul gol acoperit cu capac, utilizând exact 90 ml de apă. Ștergeți sterilizatorul. (Acidul citric este disponibil în majoritatea farmaciilor – evitați contactul cu ochii, întrucât acesta poate cauza iritație. Nu lăsați la îndemâna copiilor.)

SAU:

- Turnați 100 ml de oțet amestecat cu 200 ml de apă rece în sterilizator. Lăsați amestecul în unitate până la dizolvarea completă a calcareului. Golțiți unitatea și clătiți din abundență.

Ghid de depanare

Sterilizatorul nu funcționează	Verificați dacă cablul de alimentare este conectat la sterilizator și este băgat în priză. Verificați siguranța ștecherului.
Emanarea unei cantități excesive de abur pe sub capac	Componente încărcate incorect. Consultați diagramele C/D.
Biberonele ies cu urme	Este necesară detartrarea sterilizatorului (consultați secțiunea 'Întreținerea sterilizatorului').
Oprirea sterilizatorului durează prea mult timp	Se folosește prea multă apă. Utilizați exact 90 ml de apă SAU: Sterilizatorul este încărcat doar cu câteva obiecte – pentru cantitățile mici ciclul este mai lung.

Avertismente

- În nicio situație nu trebuie să utilizați altceva în afară de acid citric sau oțet pentru detartrare, deoarece pot apărea deteriorări iremedabile.
- Nu utilizați înălbitor sau soluții/tablete de sterilizare chimică în sterilizatorul cu abur sau în produsele care trebuie sterilizate.
- Nu utilizați materiale abrazive, anti-bacteriene sau bureți de sârmă pentru a curăța sterilizatorul.
- Nu utilizați apă cu duritate scăzută în sterilizator.
- Cablul furnizat nu trebuie utilizat cu alt aparat și nu trebuie folosit alt cablu cu sterilizatorul electric cu abur.
- Acest aparat este destinat utilizării de către persoane responsabile. Nu lăsați la îndemâna copiilor mici și a persoanelor infirme.
- Acest aparat nu trebuie utilizat de către persoane, inclusiv copii, care au capacități fizice, mentale sau senzoriale reduse sau sunt lipsite de experiență sau cunoștințe, cu excepția cazului în care sunt supravegheați sau instruiți cu privire la utilizarea aparatului de către o persoană responsabilă pentru siguranța lor.
- Copiii trebuie supravegheați pentru a nu se juca cu aparatul.

Garanție

Philips AVENT garantează că, în cazul în care sterilizatorul electric cu abur se defectează în decurs de 24 luni de la data achiziției, va fi înlocuit gratuit în această perioadă. Returnați-l distribuitorului de la care a fost achiziționat. Păstrați chitanța ca dovadă a achiziției, împreună cu o notă despre momentul și locul achiziției. Pentru ca garanția să fie valabilă, rețineți:

- Sterilizatorul electric cu abur trebuie utilizat conform instrucțiunilor din această broșură și conectat la o priză corespunzătoare.
- Reclamația nu trebuie să fie rezultatul unui accident, unei utilizări necorespunzătoare, murdăriei, neglijenței sau uzurii normale.
- Acesta nu vă afectează drepturile statutare.

Philips AVENT este aici pentru a vă ajuta
RO: +4 021 3172505
www.philips.com/AVENT

يرجى الاطلاع على هذه النشرة المختصرة بالكامل قبل استخدام جهاز التعقيم الكهربائي بالبخار AVENT من Philips لأول مرة.

بالإضافة إلى الرضعات والاكسسوارات المتعلقة بالرضاعة الطبيعية، باستطاعتك تعقيم أي منتج يمكن غليه (يرجى الاطلاع على تعليمات المصنع المتعلقة بالتعقيم) يرجى الاحتفاظ بالتعليمات للاطلاع لاحقاً. التعليمات متوفرة كذلك على صفحتنا على الانترنت.

تحذير يرجى عدم المجازفة

- خلال عمل المعقمة فإن الماء يكون في حالة غليان ورواد البخار يتصاعد من فتحات التهوية بالغطاء.
- التأكد من أن المعقمة موضوعة على سطح مستوي أثناء عملها.
- احذري نزع الغطاء أثناء عمل المعقمة.
- يجب أن تكون دائماً بعيدة عن متناول الأطفال.
- يجب نزع القابس من منبع الكهرباء أثناء عدم الاستخدام.
- احذري وضع حاجيات على سطح المعقمة.
- لإيقاف المعقمة أثناء عملية التعقيم، انزع القابس من المنبع.
- الحذر عند نزع الغطاء لأن البخار سيكون حاراً.
- حذاري تغطيس المعقمة في الماء.
- إن عدم تنظيف قاع المعقمة قد ينتج عنه عطل لا يمكن اصلاحه.
- لا توجد أي أجزاء قابلة للصيانة داخل جهاز التعقيم الكهربائي بالبخار. لا تحاول فتح أو صيانة أو إصلاح جهاز التعقيم الكهربائي بالبخار بنفسك.

المحتويات (انظر الرسم A)

- غطاء
- 3 عدد سلة علوية
- حاملة الرضعات
- سلة سفلية
- ساق وسطي
- جسم المعقمة
- كأس المعايير
- ملقط

ملاحظة: السلة العلوية والسفلية متماثلتان

قبل استخدام الجهاز لأول مرة (انظر الرسم B)

- أفرضي محتويات المعقمة.
- 1) اسكبي ٩٠ مل من الماء.
 - 2) قومي بتجميع الأجزاء الزرقاء (السلال) والساق الوسطي وحاملة الرضعات) ثم ضعها داخل المعقمة وأخيراً ضع الغطاء.
 - 3) أوصلي السلك بالمعقمة من الخلف ثم ضع القابس في منبع الكهرباء، سيضئ المصباح وخلفه اضغطي على زر المعقمة.
 - 4) مع نهاية عمل المعقمة، ستتوقف عن العمل ويطلق المصباح.
 - 5) اضحي مجال للمعقمة لتبرد ثم انزعي الغطاء واطفي الجهاز من المنبع وانزعي القابس وأخيراً افصلي السلك عن الجهاز.
 - 6) انزعي السلال وحاملة الرضعات وتخلصي من الماء المتبقي في المعقمة ثم جففيها.

قبل كل استخدام

- 1) قبل التعقيم، اغسلي كل ما تريد تعقيمه بالماء وقليل من الصابون ثم اغسليها.
- 2) اسكبي ٩٠ مل من الماء في المعقمة. ان إضافة أكثر من ٩٠ مل سيؤدي إلى إطالة مدة الدورة أما إذا كانت كمية الماء أقل من ٩٠ مل فمن الممكن أن لا يتم التعقيم بصورة صحيحة.

ملاحظة: عند قيامك بتجهيز الأشياء المراد تعقيمها، تأكد أن أسطح الأشياء غير متلامسة لضمان جريان البخار على أسطحها وأن قطرات البخار المتكثف تساق بحرية.

لتعقيم لغاية ٦ رضعات AVENT سعة ١٢٥ مل أو

٢٦٠ مل أو ٣٣٠ مل (انظر الرسم C)

- 1) ضعي السلة السفلية على الساق الوسطي.
- 2) ضعي عدد ٢ من حلقات ربط الحلمة بالرضاعة على الساق الوسطي.
- 3) ضعي حاملة الرضعات مع توجيه العنق إلى الأسفل على الساق الوسطي لتستقر في أعلاها.
- 4) ضعي الحملات من خلال فوهات حاملة الرضعات على السلة السفلية.
- 5) ضعي عدد ٤ من حلقات ربط الحلمة على الساق الوسطي.
- 6) ضعي ٦ رضعات مقلوبة على حاملة الرضعات.
- 7) ضعي السلة العلوية على الساق الوسطي إلى حد الاقفل ثم ضعي بها عدد ٦ من أغذية الرضعات بالإضافة إلى الملقط.
- 8) يمكن الاستغناء عن السلة العلوية في حالة تعقيم الرضعات سعة ٣٣٠ مل (انظر الرسم C٨).
- 9) ضعي ما قمتي بتجهيزه للتعقيم في المعقمة ثم ثبتي الغطاء.
- 10) أوصلي السلك بالمعقمة من الخلف ثم ضع القابس في منبع الكهرباء ثم شغلي الجهاز.
- 11) مدة الدورة ستختلف حسب كمية الأشياء الموضوعة بالمعقمة. عقب كل دورة سيضئ الجهاز تلقائياً ويتلاشى ضوء المصباح (مدة الدورة ٨ دقائق تقريباً).

لتعقيم مضخة اللبن اليدوية AVENT من Philips (انظر الرسم D)

- 1) أنفري على جسم مضخة اللبن لإخراجها في الفتحة الموجودة في السلة العلوية وهم بترتيب المكونات الأخرى لضخ اللبن كما هو موضح، قم بتركيب باقي مكونات مضخة اللبن في السلة السفلية.
- 2) يمكنك تعقيم لغاية ٦ رضعات مع الشاؤلة (ما عدا حلقات الربط، الحملات وغطاء الرضاعة).
- 3) ضعي ما قمتي بتجهيزه للتعقيم في المعقمة ثم ثبتي الغطاء.
- 4) أوصلي السلك بالمعقمة من الخلف ثم ضع القابس في منبع الكهرباء ثم شغلي الجهاز.

لتعقيم الرضعات العادية وأدوات تتعلق بالرضاعة

يجب وضع الحملات حول الساق الوسطي على السلة السفلية وحلقات الربط على السلة العلوية. تأكد دائماً من أن تكون الأشياء ضمن حدود السلال/ حاملة الرضعات لضمان دورة فعالة للبخار وبالتالي تعقيم مثالي. يمكن الاستغناء عن حاملة الرضعات/ أو السلة العلوية لفسح مكان أكبر لتعقيم أشياء أكثر.

عقب انتهاء دورة التعقيم (انظر الرسم E)

- 1) لا تقومي بنزع الغطاء مباشرة، افضحي مجال لمدة ٣ دقائق للمعقمة لتبرد قبل نزع الغطاء.
- 2) اضيفي منبع الكهرباء ثم افصلي السلك عن المعقمة من الخلف.
- 3) اغسلي يدك جيداً قبل إخراج الأشياء من المعقمة.
- 4) انزعي الغطاء.
- 5) قبل التجميع، هزي الأشياء في المعقمة للتخلص من قطرات البخار المعلقة.
- 6) استخدمي الملقط لتناول الأشياء الصغيرة كذلك لوضع الحملات في حلقة الربط بالرضاعة.
- 7) سببي التعقيم مستمراً لمدة ست ساعات ما لم يُرفع الغطاء.
- 8) تناولي الحاجيات المراد استعمالها وقومي بتجميدها أو أعيدي التعقيم فيما بعد. يمكن تخزين الوجبات في عبوات معقمة بالتلاجة (ليس في الباب) لغاية ٤٨ ساعة أو في المجمدة لغاية ٣ شهور. وجبات الرضغ يجب أن تكون طازجة .

- 9) يجب ترك المعقمة ١٠ دقائق على أقل تقدير لتبرد قبل تشغيلها لدورة جديدة.
- 10) عقب كل استخدام، تخلصي من الماء المتبقي في المعقمة ثم جففيها.

سلة الجلّاية الأتوماتيكية (انظر الرسم F)

- 1) يمكن جلي الأشياء بوضعها على الرف العلوي من الجلّاية الأتوماتيكية لتجهيزها للتعقيم وذلك بضم السلان ليحتضن الأشياء الصغيرة مثل الحملات وأجزاء الشاؤلة والّهايات الخ.
 - 2) لضم السلان، لا بد من أن يكونا متقابلتين ومؤشر الاقفل متناظرين. لتزعهما من بعضهما البعض، مرري أصابعك بينهما من الجانب بقليل من القوة وافصليهما .
- تحذير: ستغير أوان منتجات Philips AVENT مع مرور الوقت إذا قمتي بجليها في الجلّاية الأتوماتيكية مع أشياء عائق عليها بواقى الصلصات مثل صلصة الطماطم.

كيفية العناية بالمعقمة

يجب عليك تنظيف قاع المعقمة كل أربعة أسابيع لتضمني عملها ١٠٠٪ بجدارة. باستخدامك مياه مغلية أو مقلّته فانك ستقتلين من سماكة الطبقة الجيرية المتكونة في قاع المعقمة.

أما:

- 1) الخلطى (١٠ جرامات) من حمض الستريك المرفق مع ٢٠٠ مل من الماء. اسكبيها في المعقمة دون وضع الغطاء ثم شغلي المعقمة لمدة ٢-٣ دقيقة وأخيراً اضففيها وانزعي القابس من المنبع واتركيها لمدة ٣٠ دقيقة. تخلصي من الماء القدر ثم اشطفيها وأضيفي ٩٠ مل من الصابون من الماء وشغليها بعد وضع الغطاء لعمل دورة. أخيراً جففيها لتكون جاهزة للاستخدام لاحقاً. (حمض الستريك متوفر لدى معظم الصيدليات - تجنبي المساس بالعين لأنه سيسبب التهاب العين. يجب أن لا يكون في متناول الأطفال).

أو:

- 2) الخلطى ١٠٠ مل من الخل مع ٢٠٠ مل من الماء البارد، ثم اسكوبيهما داخل المعقمة واتركيها لمدة تكون كافية لتذويب الطبقة الجيرية وأخيراً أفرفيها واشطفيها جيداً.

تحذيرات

- 1) تحت أي ظرف يجب عدم استخدام اي مواد غير حمض الستريك أو الخل لتنظيف قاع الجهاز حيث من الممكن احداث ضرر لا يمكن اصلاحه.
- 2) لا تستخدم المبيض وكيميائيات/ افراس التعقيم مع المعقمة أو على الأشياء المراد تعقيمها.

دليل حل المشاكل

المعقمة لا تعمل	تأكد من أن السلك موصل بالمعقمة والقابس موصل بمنبع الكهرباء. افحصي فيوز القابس.
كمية بخار كبيرة تسرب من أسفل الغطاء	الأشياء غير مرتبة بشكل صحيح، ارجعي الى الرسومات D/C.
ظهور علامات على الرضعات	يجب تنظيف قاع المعقمة (ارجعي الى الجزئية الخاصة بالعناية بالمعقمة).
تأخذ المعقمة وقت طويل حتى تلتفتن	كمية الماء المضافة أكثر من اللازم، اضيفي ٩٠ مل بالضببط أو المعقمة محملة بأشياء قليلة مما يؤدي الى اطالة مدة الدورة.

- 3) لا تظف المعقمة بمواد كاشطة أو مضافة للبكتيريا أو بالفرك.
- 4) لا تستخدم الماء المقطر مع المعقمة.
- 5) الأداة الدليلية المزودة يجب استخدام على أي جهاز آخر ولا يجب استخدام أي أداة دليلية أخرى مع جهاز التعقيم الكهربائي بالبخار.
- 6) يجب استعمال الجهاز من قِبل شخص مسؤول و بعيد عن متناول الأطفال.
- 7) لا يجب استعمال الجهاز من قِبل أشخاص لديهم قصور جسدي أو فكري أو دماغي أو من ليس لديهم المعرفة الا اذا تم الاشراف عليهم من قِبل شخص لديه الدراية في كيفية عمل الجهاز ومسؤول عن سلامتهم.
- 8) يجب مراقبة الأطفال للتأكد من عدم عبثهم بالجهاز.

الكفالة

Philips AVENT تضمن أنه في حالة حدوث عطل لجهاز Philips AVENT السريع للتعقيم بالبخار الكهربائي خلال ٢٤ شهراً من تاريخ الشراء، فسيتم استبدله. يرجى اعادته للتاجر الذي تم شراؤه منه. يجب الاحتفاظ بإيصال الشراء كدليل ودوني عليه مكان وتاريخ الشراء. لسريان الضمان، يرجى تأكدي من التالي:

- يجب استعمال الجهاز السريع لتدفئة رضاعة الحليب وأطعمة الأطفال بحسب التعليمات المشار إليها بهذا الكتيب كما يجب توصيل الجهاز بمنبع كهرباء يناسبه.
- يجب أن لا تكون الشكوى قد نتجة عن حادث أو سوء الاستعمال أو الاضاح أو الأهمال أو الحريق أو التحطم.
- لا يؤثر ذلك على حقوق القانونية.

Philips AVENT متواجدة للمساعدة

هاتف مجاني (دول مجلس التعاون الخليجي): AVENT ٨٠٠ ٩٧١+

800AVENT (٩71+)
www.philips.com/AVENT

Philips AVENT Elektrikli Buharlı Sterilizasyon Cihazının ilk kez kullanmadan önce lütfen 5 dakikanızı ayırarak bu kitapçığı baştan sona okuyun.

Biberonlar ve emzirme aksesuarlarının yanı sıra, kaynatılabilecek tüm ürünleri steril edebilirsiniz (lütfen o ürünlerin üreticisinin sterilizasyonu ile ilgili talimatlarına uyunuz). Bu kılavuzu ilerde kullanmak üzere saklayın. Talimatlara web sitemizden de ulaşabilirsiniz.

TEHLİKE UYARISI

- Kullanım esnasında, sterilizörde kaynar su olur ve kapaktaki delikten buhar kaçabilir.
- Sterilizörü dengeli düz bir yere koyun.
- Kullanırken cihazı asla açmayın.
- Her zaman çocukların ulaşabileceği yerlerden uzak tutun.
- Kullanılmadığı zamanlar fiili prizden çekin.
- Asla sterilizörün üstüne bir fley koymayın.
- İflemler sırasında sterilizörü durdurmak istediğinizde, prizi fiilden çekin.
- Açarken dikkat edin, buhar yakabilir.
- Sterilizörü asla suya sokmayın.
- Sterilizörü asla susuz çalıştırmayın.
- Kireç arındırma talimatlarına uyulmaması onarılamaz hasara neden olabilir.
- Elektrikli Buharlı Sterilizasyon Cihazında kullanıcının onarabileceği parçalar bulunmamaktadır. Elektrikli Buharlı Sterilizasyon Cihazını kendiniz açmaya, tamir ve bakım yapmaya çalışmayın.

İçindekiler (Bakınız çizim A)

- Kapak
- 2x Üst Sepet
- Biberon rafı
- Alt sepet
- Orta sap
- Sterilizör gövdesi
- Ölçüm kabı
- Kablo ve fiil
- Maşalar

Not: Alt ve üst sepetler ayırdır.

Sterilizörünüzü ilk kez kullanmadan önce (Bakınız çizim B)

- Sterilizör gövdesinden tüm malzemeleri çıkarın.
- İçine tam olarak 90 ml su koyun.
- Tüm mavi malzemeleri (sepet, orta sap ve biberon rafını) takın. Takılı malzemeleri sterilizöre yerleştirin ve kapağı kapatın.
- Kabloyu sterilizörün arkasına takıp fiili prize takın. İflık otomatik merkezi yıldızın etrafına ve kapama halkaları da üst sepette yerleştirilmelidir. Malzemelerin sepetlerde/raflarda buhar sirkülasyonunun etkili olarak gerçekleşeceği flekilde düzgün yerleflimlil olduğunu her zaman kontrol edin.
- Sürenin sonunda cihaz otomatik olarak kapanacak ve iflik sönecektir.
- Cihazı soğumaya bırakın, fiili prizden çekin ve kabloyu sterilizörün arkasından çıkarın.
- Sepeti ve biberon rafını çıkarın, kalan suyu dökün ve kuru bir bezle silerek kurulaayın.

HER KULLANIMDAN ÖNCE

- Sterilizasyondan önce, tüm malzemeleri ılık sabunlu su ile yıkayın ve durulaayın.**
- Tam olarak 90 ml suyu sterilizöre koyun. Eğer 90 ml den daha fazla su koyarsanız, sterilizasyon süresini uzatırsınız. 90 ml den daha az su koyduğunuzda ise, malzemeleriniz düzgünce steril olmayabilirler.

Not: Doldururken her zaman buharın ürünlerin yüzeylerinde etkili olarak dağıldığından ve suyun kolaylıkla geçtiğinden emin olun.

6 adete kadar 260 ml,125 ml veya 330 ml AVENT biberonun sterilizasyonu (Bakınız çizim C)

- Alt sepeti orta sapa kaydırarak takın.
- 2 kapama halkasını orta sapa takın.
- Biberon rafını bafl aflagı olarak en üst kapama halkasına dayanacak flekilde orta sapa takın.
- Alt sepette bulunan biberon rafı deliklerinin merkezinde biberon emziklerini koyun.
- Orta sapa 4 kapama halkasını geçirin.
- 6 biberonu biberon taflıycıya ters olarak koyun.
- Üst sepeti merkezi yıldızda doğru itin. 6 biberon kapağını ve maflaları üstsepete koyun.
- 330 ml biberonları steril ederken üst sepet gerekmez (bakınız çizim C8).
- Yerleflitirilmifl malzemeyi sterilizöre koyun ve kapağı kapatın.
- Sterilizörün arkasına kabloyu takın ve fiili prize takın. Dügmeyi açın.
- Sterilizasyon süresi konulan malzemeye göre deęiliflir. Her sürecin sonunda cihaz otomatik kapanacaktır ve iflik sönecektir. (ortalama süre 8 dakikadır)

Philips AVENT Manuel Göğüs Pompasını sterilize etmek için (Bakınız çizim D)

- Göğüs Pompasının gövdesini üstteki sepette bulunan yuvasına takın ve göğüs pompasının diğer bileşenlerini gösterilen şekilde düzenleyin. Göğüs Pompasının kalan bileşenlerini alttaki sepetin içine birleştirin.
- Göğüs pompası ile birlikte (**kapama halkaları, biberon emzikleri ve biberon kapakları hariç**) 6 adete kadar biberon steril edilebilir.
- Yerleflitirilmifl malzemeleri sterilizöre koyun ve kapağı kapatın.
- Kabloyu sterilizörün arkasına takın ve fiili prize takın. Dügmeyi açın.

Dar boyunlu biberonların ve diğer beslenme malzemelerinin sterilizasyonu

Biberon emzikleri, orta sap için çok dar olduklarından alt sepetteki merkezi yıldızın etrafına ve kapama halkaları da üst sepete yerleflitirilmelidir. Malzemelerin sepetlerde/raflarda buhar sirkülasyonunun etkili olarak gerçekleşeceği flekilde düzgün yerleflimlil olduğunu her zaman kontrol edin. Biberon rafı ve/veya üst sepet daha çok yer elde etmek için çıkarılabilir.

Sterilizasyondan sonra (Bakınız çizim E)

- Kapağı hemen açmayın. Sterilizörü 3 dakika kadar soğumaya bırakın.
- Fiili çekin ve kabloyu sterilizörden ayırın.
- Steril edilmiş malzemeleri almadan önce ellerinizi iyice yıkayın.
- Kapağı kaldırın.
- Eğer gerekirse monte etmeden önce ürünlerde kalan suyu silkeleyin.

- Mafla, küçük malzemeleri çıkarmak ve steril biberon emziklerini kapama halkalarından geçirerek takmak için kullanılabılır.
- Sterilizasyon süreci sonunda kapak açılmadıkça içindekiler 6 saate kadar steril kalır.
- Cihazdan çıkarılan ürünler ya hemen kullanılmalı/ takılmalı veya tekrar steril edilmelidir. Sağlıklı süt, steril anne sütü kaplarının içinde buzdolabında 48 saat (kapsısında olmamak kaydıyla) veya dondurucuda 3 aya kadar saklanabilir. Formül mamaları ise her beslenme öncesi taze olarak hazırlanmalıdır.
- Termostatın yeniden kalıflması için sterilizör her kullanım arasında en az 10 dakika soğumaya bırakılmalıdır.
- Her kullanımdan sonra kalan suyu boflaltın, sterilizörü durulaayın ve temiz bir bezle kurulaayın.

Bulaşık makinesi sepeti (Bakınız çizim F)

- Biberon emzikleri, göğüs pompası parçaları, emzikler vs. gibi küçük malzemeleri bir arada koymak için alt ve üst sepetler birbirine geçirebilir kapatılabilir ve sterilizasyondan önce bulaşık makinesinin üst sepetinde yıkanabilirler.
- Sepetleri birbirine geçirmek için, iflaretlir birbirinin karşısına gelecek flekilde her iki sepeti yan yana tutun ve sepetleri birbirine geçirin. Sepetleri açmak için kenarlıkları parmak yardımı ile birbirinden çekin.

Uyarı: Philips AVENT ürünleriniz bulaşık makinesinde, domates sosu gibi ağır soslarla kaplı kirli bulaşıkla yıkandığında, zamanla renkleri solabilir.

Sterilizörünüzün bakım

Sterilizörünüzün %100 verimle çalışmaya devam etmesi için her dört haftada bir kireçten arındırılmalıdır. Önceden kaynatılmış ya da filtre edilmiş su kullanılması kireç oluşumunun azalmasını sağlayacaktır.

- 1 pollet sitrik asidi (10mg) 200ml su ile karıfltırın. Karıflımı bofl sterilizörün içine dökün. Kapağı kapatmayın. 1-2 dakika cihazı çalıştırın, örneğin tam süreçte çalıştırmayın. Fiilden çekin ve 30 dakika kadar bu flekilde beklemeye bırakın. Çindeki karıflımı boflaltıp durulaayın. Kapağı kapatarak boflken tam 90ml su koyarak tam sterilizasyon sürecinde çalıştırın. Sterilizörü kurulaayın. (Sitrik Asidi eczanelerden, ürünü satın aldığınız mağazadan veya Philips AVENT Türkiye Distribütörü Grup Baby müflteri destek servisinden temin edebilirsiniz – zarar verebileceği için gözle temasından kaçının. Çocukların eriflebileceği yerlerden uzak tutun.)

VEYA:

- 100 ml sirkeyi 200 ml soğuk su ile karıfltırın ve sterilizöre dökün. Kireçler çözülmüceye kadar cihazın içinde bırakın. Cihazı boflaltın ve iyice çalkalaayın.

Uyarılar

- Onarılamaz hasara neden olabileceğinden sitrik asit veya sirke diflında herhangi bir fley hiçbir flekilde kullanılmamalıdır.
- Sterilizörünüzde veya steril edeceğiniz ürünlerde ağartıcı veya kimyasal solüsyonlar/tabletler kullanmayın.
- Sterilizörü temizlemek için parlatıcı, afındırıcı ya da anti-bakteriyel malzemeler kullanmayın.
- Sterilizörde yumuflatılmış su kullanmayın.
- Birlikte verilen kablo başka bir cihazla kullanılmamalı ve Elektrikli Buharlı Sterilizasyon Cihazı ile birlikte başka bir kablo kullanılmamalıdır.
- Bu ürün yetifkin kiflilerce kullanılmak içindir, küçük çocuklardan ve bebeklerden uzak tutun.
- Bu ürün, güvenliklerinden sorumlu olacak birinin gözetiminde bulunmadıkça sürece, zihinsel ya da fiziksel açıdan yeterli olmayan ve bilgisiz veya tecrübesiz kiflilerce kullanılmamalıdır.
- Küçük çocukların cihazla oynamaları engellenmelidir.

GARANTİ

Philips AVENT, Elektrikli Sterilizasyon Cihazının satın alma tarihinden itibaren 24 ay içinde arızalanması durumunda ücretsiz olarak deęiştirileceğini garanti eder. Lütfen satın alındığı yere geri götürün. Lütfen, satın alma belgesi olarak fişinizi, satın alındığı tarihi ve yeri gösteren bir notla birlikte saklayın. Lütfen unutulmaz, garantinin geçerli olması için:

- Elektrikli Buharlı Sterilizasyon Cihazının bu kitapçıktaki verilen talimatlara uygun olarak kullanılması ve uygun bir elektrik kaynağına bağlanması gerekir.
- fiikayet kaza, kırıl, kütü kullanımı, ifhmal yada doğal yıpranma sonucu olmamalıdır.
- Bu sizin yasal haklarınızı etkilemez.

TS 4788 EN 60335 -2 –15 standardına uygundur.

Philips AVENT yardım için yanınızda GRUP LTD.
0216- 573 62 00
destek@grupbaby.com
www.philips.com/AVENT
www.grupbaby.com

Sorun çözüme rehberi

Sterilizör çalışmıyor	Sterilizörün kablosunu ve fiilin takılı olduğunu prizi kontrol edin. Sigortayı ve elektrięi kontrol edin.
Kapak altından aflırı buhar kaçıyor	Malzemeler yanlış konulmuş. Çizim C/D ye bakın.
Biberonlar lekeli çıkıyor	Sterilizör için kireç çözüm iflemi gerekmektedir. ('Sterilizörünüzün Bakımı' bafllıklı bölüme bakınız.)
Sterilizasyon çok uzun sürüyor	Çok fazla su konulmufltur. Tam olarak 90 ml su koyun, VEYA: Sterilizöre çok az ürün konulmufltur – bu da süreyi uzatır.

قبل از استفاده از دستگاه استریل با بخار برقی Philips AVENT برای بار اول، لطفاً ه دقیقه برای مطالعه این جزوه وقت صرف کنید.

بعلاوه بطریها و لوازم شپردان می توانید هر نوع شری قابل جوشاندن دیگر را هم استریل کنید لطفاً به دستورالعمل سازنده در مورد استریل کردن مراجعه نمایید.

لطفاً این دستورالعملها را در محلی مطمئن برای مراجعات بعدی نگهداری کنید.

این دستورالعملها در سایت اینترنتی ما هم موجود می باشند.

هنگام خطر

- هنگام استفاده دستگاه استریل حاوی آب جوش بوده و بخار از روزنه در خارج می شود.
- مطمئن شوید که دستگاه استریل به هنگام استفاده روی یک سطح محکم قرار گرفته است.
- هرگز هنگام استفاده دستگاه را باز نکنید.
- دستگاه را از دسترس کودکان دور نگاه دارید.
- همیشه هنگامی که از دستگاه استفاده نمی کنید دوشاخه دستگاه را از پریز برق بکشید.
- هرگز چیزی را روی دستگاه استریل نمی گذارید.
- فرقی متوقف کردن دستگاه در حین استریل کردن، دوشاخه آن را از پریز بیرون نکشید.
- هنگام باز کردن در دستگاه مراقب باشید چون بخار ممکن است سوختگی ایجاد کند.
- هیچگاه دستگاه استریل را در آب فرو نبرید.
- هیچگاه دستگاه استریل بدون آب مورد استفاده قرار ندهید.
- قفسور در پیروی از دستورالعملهای جرم گیری ممکن است باعث آسیب رسانی جیران ناپذیر به دستگاه شود.
- درون دستگاه استریل با بخار برقی قطعات قابل سیروس وجود ندارد. سعی کنید که دستگاه استریل با بخار برقی را شخصاً باز کرده، سیروس یا تعمیر کنید.

محتوی

(به دیگرام A مراجعه کنید)

- در
- سید بالا ×
- طبقه بطری
- سید پایین
- بخش مرکزی
- بدنه دستگاه استریل
- پیمان اندازه گیری
- سیم و دوشاخه
- انبر
- توجه: سیمهای بالا و پایین مشابه می باشند.

قبل از استفاده از دستگاه استریل برای اولین بار

(به دیگرام B مراجعه نمایید)

- کلیه اشیاء موجود درون دستگاه استریل را بیرون بیاورید.
- دقیقاً ۹۰ میلی لیتر آب شیر را در دستگاه بریزید.
- قطعات آبی رنگ را سوار کنید (سیدها پایه و طبقه بطری). قطعات سوار شده را در دستگاه استریل قرار داده و در آن را بگذارید.
- سیم را به پشت دستگاه استریل وصل کنید و دوشاخه را در پریز بزنید. چراغ دستگاه باید فوراً روشن شود.
- اگر روشن نشد، سوئیچ دستگاه استریل را فشار داده و نگاه دارید.
- در پایان سیکل استریل، دستگاه بطور اتوماتیک خاموش شده و چراغ آن هم خاموش می گردد.
- اجازه دهید تا دستگاه خنک شود. دوشاخه را از پریز بیرون بکشید. و سیم را از پشت دستگاه استریل جدا کنید.
- سیدها و طبقه بطری را بیرون بیاورید و آب باقیمانده درون دستگاه را بیرون بریزید و داخل دستگاه را خشک کنید.

قبل از اولین استفاده

- قبل از استریل کردن، کلیه مواردی که باید استریل شوند را با آب و مایع ظرف شویی بشویید.
- دقیقاً ۹۰ میلی لیتر آب در دستگاه استریل بریزید.
- اگر بیشتر از ۹۰ میلی لیتر آب در دستگاه بریزید سیکل استریل کردن طولانی تر خواهد شد. اگر کمتر از ۹۰ میلی لیتر آب استفاده کنید، اقلام درون دستگاه ممکن است کاملاً استریل نشوند.

توجه: هنگام قرار دادن اقلام درون دستگاه، مطمئن شوید که بخار می تواند به طرز موثر در کلیه سطوح گردش کند و آب می تواند بسازگی تخلیه گردد.

برای استریل کردن بطریهای ۲۰ میلی لیتری، ۱۲۵ میلی لیتری یا ۲۳۰ میلی لیتری AVENT

(به دیگرام C مراجعه کنید)

- سید پایین را به مرکز پایه حرکت دهید.
- ۲ عدد حلقه پیچ دار را در پایه مرکزی بپیچانید.
- در حالیکه طبقه گردن آن به طرف پایین قرار گرفته است، طبقه بطری را به طرف پایه مرکزی حرکت دهید تا در بالای حلقه پیچ دار قرار گیرد.
- پستمانکها را در مرکز سوراخهای طبقه بطری در سید پایین قرار دهید.
- ۴ عدد حلقه پیچ دار را در پایه مرکزی بپیچانید.
- ۶ عدد بطری را به صورت واکنش در طبقه بطری قرار دهید.
- سید بالا را در پایه مرکزی قرار دهید تا روی گیره قرار گیرد. ۶ عدد سروپوش گنبدی شکل و انبرها را در سید بالا قرار دهید.
- به سید بالا هنگام استریل کردن بطریهای ۳۳۰ میلی لیتری نیازی نیست (به دیگرام CA مراجعه کنید).
- قطعات سوار شده را در دستگاه استریل قرار داده و در آن را بگذارید.
- سیم را به پشت دستگاه استریل وصل کنید و دوشاخه را در پریز بزنید. دستگاه را روشن کنید.
- زمانهای سیکل استریل بر اساس بار قرار داده شده در دستگاه تفاوت خواهد کرد. بعد از هر سیکل استریل دستگاه به طور اتوماتیک خاموش شده و چراغ دستگاه هم خاموش می شود (زمان سیکل استریل حدود: ۸ دقیقه).

برای استریل کردن پمپ شیر دستی Philips AVENT

(به دیگرام D مراجعه کنید)

- بدنه پمپ شیر دوش را در شکاف سید بالا جابجایی و سایر قطعات شیر دوش را به طرز که نمایش داده شده است در دستگاه قرار دهید. قطعات باقیمانده پمپ شیر دوش را در سید پایین قرار دهید.
- تا شش طبقه (بدون حلقه های پیچ دار، پستمانکها یا سروپوشهای گنبدی) را می توان همراه با پمپ استریل کرد.
- قطعات سوار شده را در دستگاه استریل قرار داده و در آن را بگذارید.
- سیم را به پشت دستگاه استریل وصل کنید و دوشاخه را در پریز بزنید. دستگاه را روشن کنید.

برای استریل کردن گردن بطری و سایر لوازم تغذیه

پستمانکها را باید دور پایه مرکزی در سید پایین و حلقه های پیچ دار را در سید پایین قرار داد چون برای پایه بسیار نازک می باشند. همیشه مطمئن شوید که لوازم قرار داده شده در دستگاه درون سید/طبقه ها قرار گرفته اند تا از گردش صحیح بخار اطمینان حاصل نمایید. طبقه بطری و/یا سید بالا را می توان برای ایجاد فضای بیشتر بیرون آورد.

بعد از استریل کردن

(به دیگرام E مراجعه نمایید)

- در ا بلافاصله بریزید. بگذارید تا دستگاه بمدت ۳ دقیقه خنک شود.
- دوشاخه را از پریز بکشید. و سیم را از پشت دستگاه استریل جدا کنید.
- قبل از برداشتن لوازم استریل شده دستان خود را کاملاً بشویید.
- در برابر آفتاب.
- در صورت لزوم، آب اضافه لوازم را قبل از سوار کردن با تکان دادن خالی کنید.
- از انبرها می توان برای بیرون آوردن اقلام کوچک و بیرون کشیدن پستمانکها استریل از حلقه های پیچ دار بطریها استفاده کرد.
- محتویات حداکثر تا شش ساعت بعد از پایان سیکل استریل باقی خواهند ماند بشرطی که در دستگاه برداشته نشود.
- اقلای که از دستگاه بیرون آورده می شوند باید فوراً استفاده شوند/سوار شوند یا باید دوباره آنان را استریل کرد. شیر مادر را می توان در ظرف شیر استریل حداکثر به مدت ۲۸ ساعت در یخچال (نه در یخچال) یا در فریزر حداکثر برای ۳ ماه نگهداری کرد. غذای آماده کودک برای هر وعده غذایی باید تازه تهیه شود.
- دستگاه استریل باید حداقل به مدت ۱۰ دقیقه بین هر بار استفاده خنک شده تا ژئوستات دستگاه ریست شود.
- بعد از هر بار استفاده، آب باقیمانده را دور بریزید. درون دستگاه را با آب تمیز کرده و خشک نمایید.

سید ماشین ظرف شویی

(به دیگرام F مراجعه کنید)

- قبل از استریل کردن، سیمهای بالا و پایین را می توان به یکدیگر متصل کرد تا وسایل کوچک مانند پستمانک، قطعات پمپ شیر، پستمانکها و غیره را در آن قرار داد تا در طبقه بالای ماشین ظرف شویی شسته شوند.
 - برای وصل کردن سیدها به یکدیگر، دو سید را به طرز روی هم قرار دهید که نشانگرها برعکس یکدیگر قرار گرفته و سیدها را به یکدیگر وصل کنید.
 - برای بار کردن سید، با استفاده از تورفتگیهای موجود سیدها را جدا کنید.
- هشدار:** اگر لوازم Philips AVENT همراه با اقلام کثیف در ماشین ظرف شویی شسته شود که حاوی باقیمانده سوس های قوی مانند سوس گوجه فرنگی باشند، ممکن است در طول زمان رنگ خود را از دست بدهند.

مراقبت از دستگاه استریل

باید دستگاه استریل خود را هر چهار هفته یکبار جرم گیری کنید تا اطمینان حاصل کنید که دستگاه شما با اقلام ۱۰۰ کار می کند. استفاده از آب در قبل جوشیده یا آب فیلتر شده در دستگاه استریل ممکن است از میزان اثابتنه شدن جرم را کاهش دهد.

از این دو کار را انجام دهید:

- یک کیسه اسید سینترک (۱۰ گرم) را به ۲۰۰ میلی لیتر آب اضافه کنید. محلول را در دستگاه استریل بریزید. در دستگاه را روی آن قرار ندهید. دستگاه را به مدت ۱ تا ۲ دقیقه روشن کنید. دستگاه به اندازه یک سیکل کامل نباید کار کند. برق دستگاه را قطع کنید و اجازه دهید تا محلول ۳۰ دقیقه در دستگاه باقی بماند. محلول درون دستگاه استریل را تخلیه کرده و درون دستگاه را با آب تمیز کنید. یک سیکل کامل را به صورتی که در دستگاه روی آن باشد را با استفاده از دقیقاً ۹۰ میلی گرم آب اجرا کنید. دستگاه استریل را تمیز کنید. (اسید سینترک را می توان از بسیاری از فروشگاههای مواد شیمیایی تهیه کرد - از تماس آن با چشم خودداری کنید چون باعث سوزش می گردد.) (از دسترس کودکان دور نگاه داشته شود).

یا:

- ۱۰۰ میلی لیتر سرکه مخلوط شده با ۲۰۰ میلی لیتر آب سرد را در دستگاه استریل بریزید. بگذارید تا محلول در دستگاه بماند تا همه جرمها در آن حل شود. محلول درون دستگاه را تخلیه کنید و کاملاً درون دستگاه را با آب تمیز بشویید.

هشدارها

- تحت هیچ شرایطی نباید از چیزی به غیر از اسید سینترک یا سرکه برای جرم گیری استفاده کرد چون ممکن است باعث آسیب رسانی جیران ناپذیر گردد.
- از بلایج یا محلولها/فرسهای شیمیایی استریل کردن در دستگاه استریل خود را در وسایلی که می خواهید استریل شوند استفاده نکنید.
- از مواد ساینده ضد باکتری یا سیم های ظرف شویی برای تمیز کردن دستگاه استریل استفاده نکنید.
- از جرم گرفته شده در دستگاه استریل استفاده نکنید.
- سیم ارائه شده با دستگاه را نباید در دستگاه دیگر استفاده کرد و سیم دستگاه دیگری را هم نباید با دستگاه استریل با بخار برقی مورد استفاده قرار داد.
- این دستگاه برای استفاده فرد مسئول در نظر گرفته شده است. از دسترس کودکان و افراد معلول دور نگاه داشته شود.
- این دستگاه برای استفاده اشخاصی که دارای وضعیت ضعیف جسمانی (شامل کودکان)، حساسیت و یا عقب ماندگی ذهنی و یا عدم داشتن تجربه و درک صحیح از آن هستند نمی باشد. مگر اینکه اینگونه اشخاص تحت آموزش و یا سرپرستی توسط افرادی که مسئولیت حفاظت از آنها را دارند در رابطه با این دستگاه قرار داشته باشند.
- کودکان باید در رابطه با این دستگاه تحت مراقبت باشند و مطمئن شوید که با آن بازی نکنند. اجازه ندهید کودکان بدون نظارت از دستگاه استفاده کنند.

ضمانت

- دستگاه استریل با بخار برقی ظرف ۲۴ ماه از تاریخ خرید معیوب شود. آن را بدون دریافت هزینه برای استفاده در این مدت، تعویض نماید. لطفاً آن را به فروشگاهی که دستگاه را از آن خریداری نمودید عودت دهید. لطفاً رسید خود را به عنوان مدرک خرید همراه با یادداشت تاریخ و محل خریداری نگهداری کنید. برای معیوب بودن ضمانت به موارد زیر توجه داشته باشید:
- دستگاه استریل با بخار برقی باید مطابق دستورالعملهای این جزوه مورد استفاده قرار گیرد و به خروجی برق مناسب وصل گردد.
- ادعای خرابی دستگاه نباید در نتیجه حادثه، استفاده اشتباه، کثیف بودن و گرد و غبار، قفسور یا استولک نامنظم دستگاه باشد.
- این مورد روی حقوق قانونی شما تاثیر نمی گذارد.

Philips AVENT برای کمک به شما آماده می باشد. در انگلستان:

با شماره رایگان **+98-21-82430** تماس بگیرید

www.philips.com/AVENT

راههای رفع عیب

دستگاه استریل کار نمی کند.	بررسی کنید که سیم برق به دستگاه وصل شده باشد و همچنین دوشاخه دستگاه هم به برق وصل شده است. فیوز درون دوشاخه را امتحان کنید.
بخار بیش از حد از زیر در خارج می شود.	قطعات به صورت نادرست قرار داده شده اند. به دیگرامهای C یا D مراجعه کنید.
بطریها لک دار می شوند.	دستگاه باید جرم گیری شود (به بخش "مراقبت از دستگاه استریل" مراجعه کنید).
دستگاه استریل بعد از گذشت زمان طولانی خاموش می شود.	آب بیش از حد در دستگاه ریخته شده است. دقیقاً از ۹۰ میلی لیتر آب استفاده کنید. یا فقط چند مورد در دستگاه قرار داده شده است - سیکل استریل تعداد کم طولانی تر خواهد بود.

Pred prvo uporabo električnega parnega sterilizatorja Philips AVENT si vzemite 5 minut časa in preberite celotni letak.

Poleg stekleničk in pripomočkov za dojenje lahko sterilizirate tudi ostale predmete, ki so primerni za prekuhanje (glede steriliziranja si oglejte navodila proizvajalca). Ta navodila hranite na varnem mestu za prihodnjo uporabo. Ta navodila lahko najdete tudi na našem spletnem mestu.

Varnostna opozorila

- Ko sterilizator deluje, vsebuje vrelo vodo, skozi odprtino v pokrovu pa uhaja para.
- Med uporabo mora biti sterilizator postavljen na trdno in ravno površino.
- Enote med uporabo ne odpirajte. Hranite izven dosega otrok.
- Če enote ne uporabljate, jo izklopite iz električnega omrežja.
- Na sterilizator ne postavljajte predmetov.
- Če sterilizator želite izklopiti med ciklom, izklopite napajalni kabel.
- Pri odpiranju bodite previdni, ker vas para lahko opeče.
- Sterilizatorja ne potapljajte v vodo.
- Sterilizatorja ne uporabljajte brez vode.
- Če ne upoštevate navodil za odstranjevanje vodnega kamna, lahko pride do nepopravljive škode.
- Električni parni sterilizator ne vsebuje delov, primernih za servisiranje. Električnega parnega sterilizatorja ne odpirajte, servisirajte ali popravljajte sami.

Vsebina (oglejte si sliko A)

- Pokrov
- 2 zgornji košari
- Nosilec za stekleničke
- Spodnja košara
- Osrednje držalo
- Ohišje sterilizatorja
- Merilna posodica
- Vtič
- Prijemalka

OPOMBA: Zgornja in spodnja košara sta identični

Pred prvo uporabo sterilizatorja (oglejte si sliko B)

Odstranite vse predmete iz ohišja sterilizatorja.

- Nalijte točno 90 ml vode iz pipe.
- Sestavite vse modre dele (košare, držalo in nosilec za stekleničke). Sestavljene dele postavite v sterilizator in namestite pokrov.
- Kabel vklopite v hrbtni del sterilizatorja in na električno omrežje. Indikator mora zasvetiti samodejno. Če ne zasveti, pritisnite stikalo sterilizatorja.
- Enota se po končanem ciklu samodejno izklopi, indikator pa ugasne.
- Ko se sterilizator ohladi, ga izklopite in napajalni kabel izklopite s hrbtni strani sterilizatorja.
- Odstranite košare in nosilec za stekleničke, izlijte preostalo vodo in obrišite do suhega.

Pred vsako uporabo

- Vse predmete pred steriliziranjem operite v topli milnici in sperite.**
- V ohišje sterilizatorja nalijte točno 90 ml vode. Če dodate več kot 90 ml vode, boste podaljšali cikel. Če uporabite manj kot 90 ml vode, pa predmeti mogoče ne bodo primerno sterilizirani.**

OPOMBA: Pri dodajanju predmetov zagotovite, da bo para lahko učinkovito krožila okoli vseh površin in da bo voda lahko nemoteno odtokla.

Steriliziranje do šestih 260 ml, 125 ml ali 330 ml stekleničk AVENT (oglejte si sliko C)

- Spodnjo košaro namestite na osrednje držalo.
- Na osrednje držalo namestite 2 navojna obroča.
- Nosilec za stekleničke z vratom navzdol potisnite navzdol po osrednjem držalu, da sede na navojni obroč.
- Cuclje skozi srednji del rež nosilca za stekleničke postavite na spodnjo košaro.
- Na osrednje držalo namestite 4 navojne obroče.
- 6 okoli obrnjenih stekleničk postavite v nosilec za stekleničke.
- Zgornjo košaro potisnite na osrednji nosilec, da sede na zaponko. 6 kupolastih pokrovcov in prijemalke postavite v zgornjo košaro.
- Pri steriliziranju 330 ml stekleničk ne potrebujete zgornje košare (oglejte si sliko C8).
- Sestavljeno enoto postavite v ohišje sterilizatorja in namestite pokrov.
- Kabel vklopite v hrbtni del sterilizatorja in na električno omrežje. Vključite.
- Časi ciklov se razlikujejo glede na obremenitev. Po vsakem ciklu počakajte, da se enota samodejno izklopi in da indikator ugasne (približni čas cikla: 8 minut).

Steriliziranje ročne prsne črpalke Philips AVENT (oglejte si sliko D)

- Ohišje prsne črpalke pritrдите na mesto v zgornji košari, druge dele prsne črpalke pa postavite, kot je prikazano. Preostale dele prsne črpalke postavite v spodnjo košaro.
- S črpalke lahko sterilizirate do šest stekleničk (brez navojnih obrocev, cuclev in kupolastih pokrovcov).
- Sestavljeno enoto postavite v ohišje sterilizatorja in namestite pokrov.
- Kabel vklopite v hrbtni del sterilizatorja in na električno omrežje. Vključite.

Steriliziranje stekleničk z ozkim vratom in drugih predmetov za hranjenje

Cuclje postavite okoli osrednjega držala v spodnjo košaro, navojne obroče pa v zgornjo košaro, ker so preozki za držalo. Predmeti morajo biti vedno postavljeni v košare ali nosilce, da bo para lahko učinkovito krožila. Nosilec za stekleničke in/ali zgornjo košaro lahko odstranite, da dobite več prostora.

Po steriliziranju (oglejte si sliko E)

- Pokrova ne odstranite takoj. Počakajte 3 minute, da se sterilizator ohladi.
- Izklopite sterilizator in napajalni kabel izklopite s hrbtni strani sterilizatorja.
- Pred odstranjevanjem steriliziranih predmetov si temeljito umijte roke.
- Odstranite pokrov.
- Če je treba, odvečno vodo iztesite iz predmetov, preden jih sestavite.
- S prijemalkami lahko odstranite manjše predmete in sterilne cuclje povlecite skozi navojne obroče stekleničk.
- Predmeti v sterilizatorju bodo ostali sterilni do šest ur po koncu cikla, če pokrova ne odstranite.

- Odstranene predmete morate takoj uporabiti ali sestaviti oziroma ponovno sterilizirati. Materino mleko lahko v sterilni posodi v hladilniku lahko hranite do 48 ur ne v vratih), v zamrzovalniku pa do 3 mesece. Formulo za dojenčke pred hranjenjem vedno pripravite svežo.
- Sterilizator naj se med uporabi hladi vsaj 10 minut, da bo termostat ponastavljen.
- Po vsaki uporabi izlijte preostalo vodo, sperite in obrišite do suhega.

Košara za pomivalni stroj (oglejte si sliko F)

- Zgornjo in spodnjo košaro lahko spnete skupaj, da položitemanjšepredmete, kot so cucli, deli prsne črpalke, dude, za pomivanje v zgornjem predalu pomivalnega stroja pred steriliziranjem.
- Če košari želite speti skupaj, ju poravnajte tako, da bosta indikatorja obrnjena nasprotno, in košari spnite skupaj. Košaro odprite tako, da jo s prsti primete za stranski vdolbini in potegneta narazen.

Opozorilo: Če predmete Philips AVENT pomivate v pomivalnem stroju s predmeti, ki so umazani z ostanke močnih omak, na primer paradiznikove, se sčasoma lahko razbarvajo.

Nega sterilizatorja

Vodni kamen iz sterilizatorja odstranite vsake dva do štiri tedne, da bo nenehno deloval 100 % učinkovito. Priporočljivo je, da v sterilizatorju uporabite prekuhano ali filtrirano vodo, da zmanjšate nastanek vodnega kamna.

ALI:

- Pripravite vrečko citronske kisline (10 g) z 200 ml vode. Izlijte v prazen sterilizator. Ne namestite pokrova. Sterilizator vklopite za 1-2 minuti, ne izvajajte celotnega cikla. Izklopite napajanje in sterilizator pustite stati 30 minut. Izpraznite in sperite sterilizator. Izvedite celoten cikel s praznim sterilizatorjem z nameščenim pokrovom in s točno 90 ml vode. Obrišite sterilizator. (Citronska kislina dobite v večini lekarn. Izogibajte se stiku z očmi, ker lahko povzroči draženje. Hranite izven dosega otrok.)

ALI:

- V sterilizator izlijte mešanico s 100 ml kisa in 200 ml hladne vode. Pustite stati v enoti, dokler se vodni kamen ne raztopi. Enoto izpraznite in temeljito sperite.

Navodila za odpravljanje težav

Sterilizator ne deluje	Preverite, ali je napajalni kabel vklopljen v sterilizator in na električno omrežje. Preverite varovalko in vtič.
Izpod pokrova uhaja preveč pare	Dele ste nepravilno namestili. Oglejte si slike C/D.
Stekleničke iz sterilizatorja pridejo nečiste	Iz sterilizatorja morate odstraniti vodni kamen (oglejte si poglavje "Nega sterilizatorja").
Traja predolgo, da se sterilizator izklopi	Uporabili ste preveč vode. Uporabite točno 90 ml vode. ALI: V sterilizatorju je malo predmetov – cikel steriliziranja manjšega števila predmetov traja dlje.

Opozorila

- V nobenem primeru za odstranjevanje vodnega kamna ne uporabite ničesar drugega kot citrnsko kislino ali kis, ker lahko povzročite nepopravljivo škodo.
- V sterilizatorju ali predmetih, ki jih želite sterilizirati, ne uporabljajte belila ali kemičnih sterilizacijskih raztopin/tablet.
- Sterilizator ne čistite z jeklimi, protibakterijskimi ali agresivnimi sredstvi.
- V sterilizatorju ne uporabljajte mehke vode.
- Priloženega napajalnega kabla ne uporabljajte za druge naprave, z električnim parnim sterilizatorjem pa ne uporabljajte napajalnega kabla druge enote.
- Ta aparat lahko uporabljajo odgovorne osebe. Hranite ga izven dosega majhnih otrok in slabotnih oseb.
- Aparat ni namenjen uporabi s strani otrok in oseb z zmanjšanimi telesnimi, čutnimi ali duševnimi sposobnostmi ali oseb s pomanjkljivimi izkušnjami in znanjem, razen če jih pri uporabi nadzoruje ali jim svetuje oseba, ki je odgovorna za njihovo varnost.
- Pazite, da se otroci ne bodo igrali z aparatom.

Garancija

Podjetje Philips AVENT jamči, da bo električni parni sterilizator brezplačno zamenjal v primeru okvare le-tega v roku 24 mesecev od datuma nakupa. Vrnite ga prodajalcu, pri katerem ste ga kupili. Račun hranite kot dokazilo o nakupu, zabeleženo naj bo tudi, kdaj in kje ste izdelek kupili. Da bo garancija veljavna, upoštevajte naslednje:

- Električni parni sterilizator uporabljajte v skladu z navodili v tem letaku, priključen pa naj bo na ustrezno električno napetost.
- Zahtevk ne sme biti posledica nesreče, napačne uporabe, nesnage, malomarnosti ali normalne obrabe.
- To ne vpliva na vaše zakonske pravice.

Philips AVENT vam je na voljo za pomoč +386 1548 4300

www.philips.com/AVENT

Vyšetřete si pět minut a přečtete si celý tento leták před tím, než poprvé použijete elektrický parní sterilizátor Philips AVENT.

Kromě lahvi a příslušenství pro kojení můžete sterilizovat jakékoli jiné položky, které lze vyvařit (ohledně sterilizace viz pokyny výrobce). Tyto pokyny si uschovejte pro další použití. Tyto pokyny jsou k dispozici také na našich webových stránkách.

Pozor, nebezpečí

- Během provozu sterilizátor obsahuje vroucí vodu a z otvoru ve víku vychází pára.
- Zajistěte, aby byl sterilizátor při provozu umístěn na pevném rovném podkladu.
- Během provozu jednotku nikdy neotevírejte.
- Vždy uchovávejte sterilizátor mimo dosah dětí.
- Pokud jednotku nepoužíváte, vždy ji odpojte od elektrické sítě.
- Na vrchní část sterilizátoru nepokládáte žádné předměty.
- Chcete-li během chodu sterilizátor vypnout, odpojte jej od elektrické sítě.
- Při otvírání si dávejte pozor, protože hrozí popálení párou.
- Nikdy nevkládejte sterilizátor do vody.
- Nikdy neprovádíte sterilizátor bez vody.
- Nedodržení pokynů pro odstranění vodního kamene může způsobit nevratné škody.
- Elektrický parní sterilizátor neobsahuje žádné části vyžadující údržbu. Nesnažte se otvírat ani opravovat elektrický parní sterilizátor.

Obsah (viz schéma A)

- Víko
- Vrchní koš (2x)
- Stojan na lahve
- Spodní koš
- Středový držák
- Tělo sterilizátoru
- Odměrka
- Kabel se zástrčkou
- Kleště

Poznámka: Vrchní a spodní koš jsou totožné

Před prvním použitím sterilizátoru (viz schéma B)

Vyměňte všechny položky umístěné uvnitř těla sterilizátoru.

- Dovnitř nalijte přesně 90 ml vody z vodovodu.
- Sestavte všechny modré části (koše, držák a stojan na lahve). Sestavené části umístěte do sterilizátoru a nasadte na něj víko.
- Připojte kabel ze zadní strany sterilizátoru a připojte jej do elektrické sítě. Automaticky by se měla rozsvítit kontrolka. Pokud se nerozsvítí, stiskněte vypínač sterilizátoru směrem dolů.
- Po skončení cyklu se jednotka automaticky vypne a kontrolka zhasne.
- Nechte jednotku vychladnout, vypněte veškerý přívod energie, vypojte ji z elektrické sítě a odpojte kabel od zadní stěny sterilizátoru.
- Vyměňte koše a stojan na lahve, vylijte veškerou zbytkovou vodu a vysušte jednotku do sucha.

Před každým použitím

- Před každou sterilizací omyjte všechny položky ve vlahečném mýdlové vodě a opláchněte je.
- Do těla sterilizátoru nalijte přesně 90 ml vody. Pokud vyteče více než 90 ml vody, prodlouží se tím doba cyklu. Pokud použijete méně než 90 ml vody, položky nemusí být řádně sterilizovány.

Poznámka: Při vkládání dbejte vždy toho, aby pára mohla účinně cirkulovat okolo všech povrchů a aby se veškerá voda snadno vysušila.

Chcete-li sterilizovat až šest 260ml, 125ml, nebo 330ml lahví AVENT (viz schéma C)

- Posuňte spodní koš na středový držák.
- Navlákněte 2 závitové kroužky na středový držák.
- Posuňte stojan na lahve směrem dolů po středovém držáku tak, aby objímka směřovala dolů, dokud nedosedne na vrchní část závitového kroužku.
- Umístěte dudlíky středem otvorů ve stojanu na lahve na spodní koš.
- Navlákněte 4 závitové kroužky na středový držák.
- Umístěte 6 obrácených lahví do stojanu na lahve.
- Zatačte vrchní koš na středový držák, dokud si nesedne a neuchytí se. Umístěte 6 kopulových krytů a kleště na vrchní koš.
- Vrchní koš není potřeba při sterilizaci 330ml lahví (viz schéma C8).
- Sestavenou jednotku umístěte do těla sterilizátoru a nasadte na něj víko.
- Kabel zasuňte ze zadní strany těla sterilizátoru a zastrčte jej do elektrické sítě. Vypínačem sterilizátor zapněte.
- Doba cyklu je závislá na množství vložených věcí. Po každém cyklu se jednotka automaticky vypne a kontrolka zhasne (přibližně doba cyklu: 8 minut).

Chcete-li sterilizovat ruční odsávačku Philips AVENT (viz schéma D)

- Zacvakněte tělo odsávačky do otvoru ve vrchní koši a zbylé součásti odsávačky umístěte dle vyobrazení. Zbylé součásti odsávačky rozmístěte do spodního koše.
- Spolu s odsávačkou lze sterilizovat až šest lahví (bez závitových kroužků, dudlíků a kopulových krytů).
- Sestavenou jednotku umístěte do těla sterilizátoru a na vrch dejte víko.
- Kabel zasuňte ze zadní strany těla sterilizátoru a zastrčte jej do elektrické sítě. Vypínačem sterilizátor zapněte.

Chcete-li sterilizovat lahve s úzkým hrdlem a další pomůcky pro kojení

Dudlíky by měly být umístěny okolo středového držáku do spodního koše a závitové kroužky do vrchního koše, protože pro držák jsou příliš tenké. Vždy zajistěte, aby byly položky umístěny uvnitř košů nebo stojanů. Tím zajistíte účinnou cirkulaci páry. Potřebujete-li více prostoru, lze vyjmout stojan na lahve a vrchní koš.

Po sterilizaci (viz schéma E)

- Se sejmutím víka chvíli počkejte. Nechte sterilizátor 3 minuty vychladnout.
- Vypněte veškerý přívod energie, odpojte jej z elektrické sítě a odpojte kabel od zadní stěny sterilizátoru.
- Před vyndáním věcí ze sterilizátoru si řádně omyjte ruce.
- Sejměte víko.
- V případě potřeby před složením vyklepejte z věcí přebytečnou vodu.
- Kleště lze použít pro vyjmutí malých věcí a pro prostrčení sterilních dudlíků skrze závitové kroužky lahví.
- Pokud nesejmete víko, obsah zůstane po skončení cyklu sterilní až šest hodin.

- Vyjmuté položky je nutné okamžitě použít nebo složit, nebo je znovu sterilizovat. Odstráňte mléko lze v lednici ve sterilní nádobě na mateřské mléko skladovat až 48 hodin (nikoli ve dveřích) nebo v mrazničce až 3 měsíce. Dětskou výživu je nutné před každým krmením připravit čerstvou.
- Mezi jednotlivým použitím je nutné sterilizátor nechat vychladnout alespoň 10 minut, aby mohlo dojít k resetování termostatu.
- Po každém užití vylijte veškerou zbylou vodu, vyprázdněte jej a vytřete do sucha.

Košik do myčky (viz schéma F)

- Vrchní a spodní košík lze spojit tak, abydržely malé předměty jako jsou dudlíky, součásti odsávačky, dudlíky na cumláni atd., pokud je chcete umýt ve vrchním držáku myčky ještě před samotnou sterilizací.
- Při svaknutí srovnajte košíky tak, aby si odpovídaly značky a spojte je dohromady. Při otvírání košíky oddělte prsty pomocí postranních prohloubení.

Varování: Pokud myjete výrobky Philips AVENT v myčce spolu se špinavými předměty se zbytky hustých omáček, jako je rajska omáčka, může časem dojít ke změně jejich barvy.

Péče o sterilizátor

Každé čtyři týdny byste měli odstraňovat vodní kámen, abyste i nadále zajistili 100% funkčnost. Výhodou je používání předvařené nebo filtrované vody ve sterilizátoru, což omezuje tvorbu vodního kamene.

BUĎ:

- Smíchejte jeden sáček kyseliny citronové (10 g) a 200 ml vody. Směs nalijte do prázdného sterilizátoru. Nenasazujte víko. Zapněte sterilizátor na 1 až 2 minuty, tj. nespouštějte jej na celý cyklus. Vytahněte jej ze zásuvky a nechte jej takto odstát 30 minut. Vylijte zbylou vodu a vysušte sterilizátor. Nechte proběhnout celý cyklus s prázdným sterilizátorem, nasazeným víkem a přesně 90 ml vody. Vytřete sterilizátor. (Kyselinu citronovou kupte ve většině drogerií. Vyvarujte se styku kyseliny a očí, to by vedlo k jejich podráždění. Uchovávejte mimo dosah dětí.)

NEBO:

- Do sterilizátoru nalijte 100 ml octa smíchaného s 200 ml studené vody. Ponechte tuto směs ve sterilizátoru, dokud se veškerý vodní kámen nerozpustí. Jednotku vyprázdněte a řádně ji vysušte.

Průvodce řešením potíží

Sterilizátor nefunguje	Zkontrolujte, zda je napájecí kabel připojen ke sterilizátoru a do elektrické sítě. Zkontrolujte pojistku umístěnou v zástrčce.
Z pod víka uniká nadměrné množství páry	Špatně vložené položky pro sterilizaci. Viz schémata C nebo D.
Na vyjmutých lahvích jsou skvrny	Je třeba odstranit vodní kámen usazený ve sterilizátoru (viz část nazvaná „Péče o sterilizátor“).
Sterilizátor se vypíná po příliš dlouhé době	Používáte příliš velké množství vody. Použijte přesně 90 ml vody. NEBO: Do sterilizátoru bylo vloženo jen pár věcí – s menším obsahem věcí ve sterilizátoru se prodloužuje doba cyklu.

Varování

- Za žádných okolností se pro odstranění vodního kamene nesmí používat nic jiného než kyselina citronová, protože by mohlo dojít k nevratnému poškození.
- V parním sterilizátoru ani ve sterilizovaných věcech nepoužívejte bělicí ani chemické dezinfekční prostředky či tablety.
- Při čištění sterilizátoru nepoužívejte brusné ani antibakteriální materiály ani drátěnku.
- Ve sterilizátoru nepoužívejte změkčenou vodu.
- Dodaný kabel nesmí být používán s jinými zařízeními a s elektrickým parním sterilizátorem nesmí být použit jiný kabel.
- Tento přístroj je určen pro zodpovědné osoby, uchovávejte jej mimo dosah malých dětí a nemocných.
- Osoby, včetně dětí, s omezenými fyzickými, smyslovými a duševními schopnostmi nebo nedostatkem zkušeností a znalostí by neměly s přístrojem manipulovat, pokud nebyly o používání přístroje předem poučeny nebo nejsou pod dohledem osoby zodpovědné za jejich bezpečnost.
- Dohlédněte na to, aby si s přístrojem nehráli děti.

Záruka

Společnost Philips AVENT zaručuje bezplatnou výměnu elektrického parního sterilizátoru, který se rozbije během 24 měsíců od data zakoupení. Takové zařízení vracíte u prodejce, u kterého bylo zakoupeno. Jako důkaz nákupu si uschovejte účtenku a poznačte si na ni, kdy a kde jste výrobek zakoupili. Aby byla záruka platná, dodržujte následující:

- Elektrický parní sterilizátor musí být používán v souladu s pokyny uvedenými v tomto letáku a musí být připojen k vhodnému zdroji elektrického proudu.
- Nárok nevzniká v důsledku nehody, špatného používání, nečistot, zanedbání nebo mírného opotřebení.
- Tímto nejsou porušena vaše zákonná práva.

Společnost Philips AVENT je tu proto, aby vám pomohala
Col: 286 854 411 3
www.philips.com/AVENT

필립스 아벤트 전기 스팀 소독기

필립스 아벤트 전기 스팀 소독기를 처음 사용하기 전에, 5분만 시간을 내어 이 설명서를 처음부터 끝까지 잘 읽어주시기 바랍니다.

젖병 및 모두 수용용 액세서리는 물론, 끓일 수 있는 모든 제품을 소독할 수 있습니다(소독에 대해서는 제조업체의 설명서를 참조하시기 바랍니다). 나중에 참조할 수 있도록 이 설명서를 안전한 장소에 보관하십시오. 이 설명서는 당사 웹사이트에도 수록되어 있습니다.

위험 경고

- 사용시, 소독기에는 끓는 물이 들어 있으며 뚜껑에 있는 배출구를 통해 증기가 빠져 나갑니다.
- 사용시에는 소독기를 반드시 단단하고 평평한 면 위에 놓으십시오.
- 사용시에는 절대로 소독기를 열지 마십시오.
- 항상 어린이의 손이 닿지 않는 곳에 보관하십시오.
- 사용하지 않을 때는 반드시 전원 코드를 뽑아 놓으십시오.
- 소독기 위에는 어떠한 물건도 올려 놓지 마십시오.
- 작동 중에 소독기를 정지시키려면 전원 코드를 뽑으십시오.
- 소독기를 열 때 증기가 인해 화상을 입지 않도록 주의하십시오.
- 소독기를 물 속에 집어 넣지 마십시오.
- 절대로 물을 넣지 않고 소독기를 사용하지 마십시오.
- 청소 관련 지침을 지키지 않으면 제품이 돌아올 수 없는 손상이 발생할 수 있습니다.
- 전기 스팀 소독기 내부에는 수리가 가능한 부속품이 없습니다. 전기 스팀 소독기를 스스로 분해, 점검 또는 수리하려고 하지 마십시오.

제품 구성(그림 A 참조)

- 뚜껑
- 상부 바스켓
- 웅기 고정 선반
- 하부 바스켓
- 중심 축
- 소독기 본체
- 계량 컵
- 전원 코드
- 집게

참고: 상부 바스켓과 하부 바스켓은 동일합니다.

처음 소독기를 사용하기 전에

(그림 B 참조)

소독기 본체 내부에 들어 있는 내용물을 모두 꺼내십시오.

- 1) 수돗물을 정확히 90ml 부으십시오.
- 2) 파란색 구성품(바스켓 두 개, 축 및 웅기 고정 선반)을 모두 조립하십시오. 조립된 구성품을 소독기 안에 넣고 그 위에 뚜껑을 올리십시오.
- 3) 소독기 뒤쪽에 전원 코드를 연결한 다음 전원 콘센트에 끼우십시오. 표시등이 자동으로 켜져야 합니다. 표시등이 켜지지 않으면 소독기 스위치를 누르십시오.
- 4) 작동이 완료되면 소독기가 자동으로 꺼지고 표시등도 꺼집니다.
- 5) 소독기를 식히고, 전원을 끄고, 소독기 뒤쪽에서 전원 코드를 뽑고, 전원 코드를 전원 콘센트에서 빼내십시오.
- 6) 바스켓과 웅기 고정 선반을 빼내고 남아있는 물을 완전히 따라 버린 다음 물기를 잘 닦아 내십시오.

사용할 때마다

- 1) 소독하기 전에, 따뜻한 비눗물로 모든 구성품을 세척하고 잘 헹구십시오.
- 2) 소독기 본체에 정확히 물 90ml를 부으십시오. 물을 90ml 이상 부으면 작동 시간이 길어지게 됩니다. 물을 90ml보다 적게 부으면, 소독이 제대로 이루어지지 않을 수도 있습니다.

참고: 수용 용품들을 소독기에 넣을 때는 증기가 효율적으로 수용 용품들의 표면을 순환하고 물이 쉽게 빠져 나갈 수 있도록 배치하십시오.

최대 6개의 260ml, 125ml 또는 330ml 아벤트 젖병 소독(그림 C 참조)

- 1) 중심 축에 하부 바스켓을 끼우십시오.
- 2) 중심 축에 2개의 나사 링을 끼우십시오.
- 3) 웅기 고정 선반의 좁은 쪽이 아래를 향하도록 하여 상부 나사 링에 닿을 때까지 중심 축에 끼우십시오.
- 4) 웅기 고정 선반의 구멍을 통해 중심을 맞춰 하부 바스켓 위에 젓꼭지를 올려 놓으십시오.
- 5) 중심 축에 4개의 나사 링을 끼우십시오.
- 6) 웅기 고정 선반에 6개의 젖병을 뒤집어서 올려 놓으십시오.
- 7) 상부 바스켓이 캐치에 닿을 때까지 중심 축 위로 올려 끼우십시오. 상부 바스켓 안에 6개의 돔 캡과 집게를 넣으십시오.
- 8) 330ml 젖병을 소독할 때는 상부 바스켓이 필요하지 않습니다(그림 C8 참조).
- 9) 조립된 구성품을 소독기 본체에 넣고 뚜껑을 닫으십시오.
- 10) 소독기 본체의 뒤쪽에 전원 코드를 연결하고 전원 콘센트에 끼우십시오. 전원을 켜십시오.
- 11) 작동 시간은 소독 용품의 양에 따라 달라집니다. 소독이 완료되면 소독기가 자동으로 작동을 중지하고 표시등도 꺼집니다(작동 시간: 약 8분).

필립스 아벤트 수동 유축기 소독(그림 D 참조)

- 1) 유축기 본체를 상부 바스켓 상의 홈에 맞춰 딱딱 소리가 날 때까지 끼우고 다른 유축기 구성품들과 같이 배열하십시오. 유축기의 나머지 구성품을 하부 바스켓에 넣으십시오.
- 2) 유축기와 함께 최대 6개의 젖병(나사 링, 젓꼭지 및 돔 캡은 미포함)까지 소독할 수 있습니다.
- 3) 조립된 구성품을 소독기 본체에 넣고 뚜껑을 닫으십시오.
- 4) 소독기 본체의 뒤쪽에 전원 코드를 연결하고 전원 콘센트에 끼우십시오. 전원을 켜십시오.

목이 좁은 젖병과 기타 수용 용품의 소독

축에 놓기에는 너무 좁으므로, 젓꼭지는 하부 바스켓의 중심 축 둘레에 놓고 나사 링은 상부 바스켓에 놓아야 합니다. 증기의 효과적인 순환을 위해서는 수용 용품들을 바스켓/선반 내에 제대로 배치해야 합니다. 웅기 고정 선반 및/또는 상부 바스켓을 빼내어 보다 넓은 공간을 확보하는 것도 좋은 방법입니다.

소독 후(그림 E 참조)

- 1) 바로 뚜껑을 열지 마십시오. 소독기를 3분 정도 식하십시오.
- 2) 전원을 끄고, 소독기 뒤쪽에서 전원 코드를 뽑고, 전원 코드를 전원 콘센트에서 빼내십시오.
- 3) 소독한 용품들을 꺼내기 전에 손을 깨끗이 씻으십시오.
- 4) 뚜껑을 여십시오.
- 5) 필요 시, 수용 용품들을 조심하기 전에 물기를 털어 내십시오.
- 6) 집게를 사용하여 작은 용품들을 빼내고 젖병의 나사 링을 통해 소독한 젓꼭지를 닦으십시오.
- 7) 뚜껑을 열지 않았을 경우에는, 작동이 완료된 후 최대 6 시간까지 수용 용품들이 소독 상태를 유지합니다.

- 8) 일단 꺼낸 용품들은 즉시 사용하거나 조리해야 하며 그렇지 않을 경우에는 다시 소독해야 합니다. 썩은 모유는 소독된 모유 웅기에 넣어서 냉장실(도어 선반이 아닌)에 넣고는 최대 48시간까지 보관이 가능하며 냉동실에서는 최대 3개월까지 보관이 가능합니다. 조제 분유는 수유 시마다 새로 타야 합니다.
- 9) 온도계가 다시 설정될 수 있도록, 사용 후에는 소독기를 반드시 최소 10분 정도 식혀야 합니다.
- 10) 사용 후에는 남아있는 물을 완전히 따라 버리고 잘 헹군 다음 물기를 닦아 내십시오.

식기 세척기 바스켓(그림 F 참조)

- 1) 소독하기 전에 젓꼭지, 유축기 구성품, 노래개 젓꼭지와 같은 작은 용품들을 상부 바스켓과 하부 바스켓 사이에 넣고 바스켓들을 서로 결합시킨 다음 식기 세척기의 상부 선반을 사용하여 세척할 수 있습니다.
 - 2) 상부/하부 바스켓을 결합하려면, 두 바스켓 상의 표시를 맞추고 결합음이 들릴 때까지 눌러 끼우십시오. 손가락을 축면의 홈에 끼워서 양쪽을 잡아 당기면 두 바스켓을 분리할 수 있습니다.
- 경고: 필립스 아벤트 수용 용품들은 토마토 소스와 같은 진한 소스 찌꺼기가 묻어 있는 더러운 물긴 약개 식기 세척기에서 세척하면 영구적으로 변색될 수 있습니다.

소독기 관리

소독기의 성능을 100% 효과적으로 유지시키려면 4주마다 한 번 물때를 제거해야 합니다. 소독기에 미리 끓여 놓은 물이나 정수된 물을 넣고 사용하면 물때가 끼는 것을 줄일 수 있습니다.

다음 중 하나를 실시하십시오.

- 1) 물 200ml에 구연산 한 봉지(10그램)를 섞으십시오. 이 용액을 빈 소독기에 부으십시오. 뚜껑을 닫지는 마십시오. 소독기를 1~2분 정도만 켜십시오. 단, 전체 사이클이 완료될 때까지 작동시키면 안 됩니다. 전원을 끄고 30분 정도 놓아 두십시오. 물을 빼내고 소독기를 헹구십시오. 물 90ml를 붓고 뚜껑을 닫은 다음 소독기가 전체 사이클을 완료할 때까지 작동시키십시오. 소독기를 닦아 내십시오. (구연산은 약국에서 쉽게 구입할 수 있습니다. 단, 염증을 유발할 수 있으므로 눈에 묻지 않도록 주의하십시오. 어린이의 손이 닿지 않는 곳에 보관하십시오.)

또는

- 2) 식초 100ml와 냉수 200ml를 섞어서 소독기에 부으십시오. 물때가 완전히 녹을 때까지 놓아 두십시오. 소독기를 비우고 잘 헹구십시오.

경고

- 1) 물때 제거를 위해 구연산이나 식초가 아닌 다른 물질을 사용하면 제품에 돌아올 수 없는 손상을 입힐 수 있으므로 절대로 사용하지 마십시오.
- 2) 스팀 소독기나 소독할 용품에는 절대로 펌백 또는 화학 소독액/소독정제를 사용하지는 안 합니다.
- 3) 연마제, 환공성 물질 또는 하체 등을 사용하여 소독기를 세척하지 마십시오.
- 4) 소독기에는 연수를 사용하지 마십시오.
- 5) 제공된 전원 코드를 다른 어떠한 전자제품에도 사용하지는 안 되며 다른 어떠한 전원 코드도 전기 스팀 소독기에 사용하지는 안 합니다.
- 6) 이 제품은 충분한 제품을 다룰 능력이 있는 사람들만을 대상으로 만들어진 것입니다. 어린이나 노약자의 손이 닿지 않는 곳에 보관하십시오.
- 7) 이 제품은 안전을 책임진 사람이 제품의 사용에 대해 감독하거나 지지하는 한, 어린이를 포함하여 신체적, 지적적, 정신적으로 문제가 있거나 경험 또는 지식이 부족한 사람이 사용할 수 있도록 만들어진 것이 아닙니다.
- 8) 어린이들이 이 제품을 가지고 놀지 못하도록 감독해 주십시오.

보충

전기 스팀 소독기 구매일로부터 24개월 이내에 하자가 발생할 경우, 필립스 아벤트는 보충 약관에 따라 제품을 무료로 교체해 드릴 것입니다. 이 경우, 제품 구입처로 물건을 반송해 주십시오. 증빙을 위해, 귀하의 영수증에 구입 날짜와 구입 장소를 기입하여 보관하십시오. 보충을 받기 위해서는 다음 사항에 주의해야 합니다.

- 전기 스팀 소독기는 본 설명서의 지침에 따라 사용해야 하며 적절한 전원에 연결해야 합니다.
- 사고, 오용, 오연, 과열, 심한 마모나 손상에 의한 문제일 경우 보충을 받을 수 없습니다.
- 이는 사용자의 법적 권리에 영향을 미치지 않습니다.

필립스 아벤트 고객 지원
 호주: 080-628-8800
www.philips.com/AVENT

고장진단 가이드

소독기가 작동하지 않는다.	전원 코드가 소독기와 전원 콘센트에 정확히 연결되어 있는지 확인한다. 콘센트의 퓨즈를 점검한다.
뚜껑 밑으로 과도한 증기가 빠져 나간다.	구성품이 제대로 놓여지지 않았다. 그림 C/D를 참조하여 다시 놓는다.
젖병에 이물질이 묻는다.	소독기에서 물때를 제거한다(“소독기 관리” 단원 참조).
소독 시간이 너무 오래 걸린다.	물을 너무 많이 부었다. 정확히 물 90ml를 붓는다. 또는 소독기에 용품을 너무 조금 넣었다 - 소독량이 적으면 작동 시간이 길어지게 된다.

